

**HUCK**  
www.huck-occitania.fr



**NOUVEAUTÉS 2019**

**HUCK** – Les jeux pour enfants, c'est dans nos cordes !

## Le groupe HUCK

Le groupe HUCK a vu le jour il y a plus de 50 ans dans un garage à Berghausen, en Allemagne. Le maître de corderie Manfred Huck nouait alors des filets de football à la main. Aujourd'hui, le groupe HUCK figure parmi les leaders du secteur du filet avec des parts de marché dans toute l'Europe et aux États-Unis. Des techniques de production ultra-modernes et une forte capacité d'innovation sont les bases du succès de notre entreprise, restée familiale. La qualité et la sécurité sont les valeurs essentielles qui nous guident.

*Nous sommes heureux de vous présenter les nouveautés 2019, et sommes impatients de voir bientôt notre Palmier ou la Lune à grimper sur les aires de jeux de nos régions.*

*Nous pouvons également réaliser vos projets sur mesure. N'hésitez pas à nous solliciter, nous serons heureux de vous conseiller, et de créer avec vous un espace de jeux adapté à vos besoins.*

*Bienvenue chez HUCK !*



*Demandez notre catalogue Jeux !*

## Nos autres catalogues :



### Filets pour l'industrie

Lever, arrimer, transborder, couvrir, protéger, sécuriser : le filet trouve toujours une place dans l'univers industriel. Le catalogue Industrie vous propose une gamme étendue de filets de protection et de sécurité, destinés principalement à l'industrie et à la logistique.

Envoi de catalogue sur simple demande.

Tel. 05 63 82 51 33  
protection@huck-occitania.fr

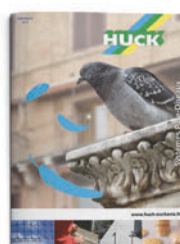

### Systèmes pare-oiseaux

Nos filets pare-oiseaux, systèmes à pointes, systèmes de fils tendus et gels répulsifs permettent de lutter efficacement contre le péril aviaire et de protéger bâtiments et monuments historiques.

Contactez-nous, nous vous proposerons la solution la plus adaptée, en fonction des espèces à l'origine des dégâts.

Tel. 05 63 82 51 33  
protection@huck-occitania.fr



### Filets pour bâtiment et travaux publics

Notre catalogue Bâtiment vous propose une gamme étendue de filets de protection et de sécurité pour bâtiment et travaux publics : filets antichute, filets garde-corps, filets pare-gravats, filets et bâches pour échafaudages.

Ne travaillez pas sans filet, demandez notre catalogue Bâtiment !

Tel. 05 63 82 51 33  
protection@huck-occitania.fr



### Filets de sport

Nous vous proposons une large gamme de filets pour le sport et les loisirs : filets de football, hand-ball, hockey, volley-ball, badminton, tennis, filets de protection pour les stades et salles de sport.

Tel. 05 63 82 51 31  
sport@huck-occitania.fr

## Nous contacter



[www.huck-occitania.fr](http://www.huck-occitania.fr)



Tél. 05 63 82 51 32  
Fax 05 63 82 51 36



[jeux@huck-occitania.fr](mailto:jeux@huck-occitania.fr)



Huck-Occitania S.A.  
RN 126 - Les Clauzolles  
81470 Maurens-Scopont

## Cordage Hercule, nouvelle qualité



Personnalisez votre aire de jeux !  
Coloris au choix



**Résistance à l'abrasion  
multipliée par 4 !**

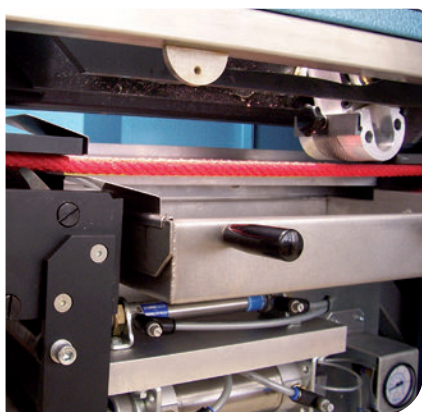

Banc de test

### La qualité HUCK, de la production du câble à la fabrication des jeux

Le câble Hercule HUCK est composé d'une âme centrale en polypropylène et de 6 torons acier de diamètre 2.5 mm. Chaque toron est composé de 7 fils zingués et entouré d'une gaine polyester tressée. La gaine est fixée sur l'âme acier par un procédé de collage. Après le câblage des torons, le câble reçoit un traitement de surface par imprégnation. L'ensemble de ces opérations permet d'obtenir une résistance à l'abrasion 4 fois supérieure à l'ancienne qualité. Notre cordage résiste ainsi à 4000 allers-retours de râpe.

De plus, contrairement aux autres matières synthétiques, le polyester offre une grande stabilité anti-UV.

### Maintenance simple et économique

Les câbles sont assemblés avec des billes de croisement en polyamide, éprouvées et brevetées, sans angles ni côtés saillants. La majeure partie des pièces de liaison sont vissées et peuvent être changées facilement. De ce fait, les cordages peuvent être remplacés individuellement sur place, pour une maintenance facilitée.

### Coloris au choix

Vous pouvez choisir parmi 7 coloris de cordage, et personnaliser ainsi votre aire de jeux. Les pièces de liaison existent quant à elles en noir et beige.



## Symboles



Âge recommandé

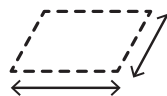

Surface d'implantation



Nombre d'enfants maximum



Zone d'impact<sup>1</sup>

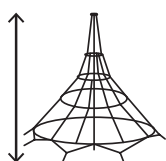

Hauteur du jeu

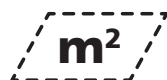

Surface minimale



Hauteur de chute



Jeu certifié TÜV

## Sol de réception et hauteur de chute

Conformément à la norme NF EN 1176, « un sol absorbant l'impact sur la totalité de la zone d'impact » doit être installé « sous les équipements d'aires de jeu d'une hauteur de chute libre supérieure à 600 mm et/ou les équipements entraînant le corps de l'utilisateur dans un mouvement forcé. »

Les propriétés et l'épaisseur des matériaux sont définies précisément dans la norme, et sont récapitulées dans le tableau ci-dessous.

EN 1176-1: 2008

Matériau	Description	Épaisseur minimale (en mm)*	Hauteur de chute critique (en mm)
Gazon / terreau naturel	Ne convient pas pour les jeux à mouvement forcé ni pour les pyramides 3D		≤ 1000
Fragments d'écorces	Granulométrie de 20 à 80 mm	200	≤ 2000
		300	≤ 3000
Copeaux de bois	Granulométrie de 5 à 30 mm	200	≤ 2000
		300	≤ 3000
Sable	Granulométrie de 0.2 à 2 mm	200	≤ 2000
		300	≤ 3000
Gravier	Granulométrie de 2 à 8 mm	200	≤ 2000
		300	≤ 3000
Autres matériaux et autres épaisseurs	Selon essai HIC (Voir l'EN 1177)		Hauteur de chute critique telle que soumise à l'essai

\* Pour les matériaux meubles particuliers, ajouter 100 mm à l'épaisseur minimale pour tenir compte du déplacement

<sup>1</sup> Zone d'impact : espace (libre d'obstacles) requis pour garantir la sécurité d'utilisation de l'équipement. Projection au sol du volume « espace de chute ».



## Nouveautés

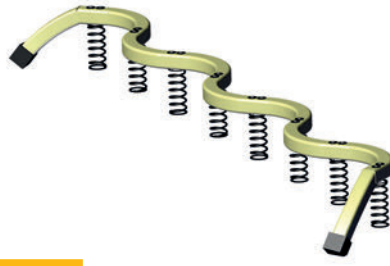

8

### Le Serpent sur ressorts

Réf. 4591-81

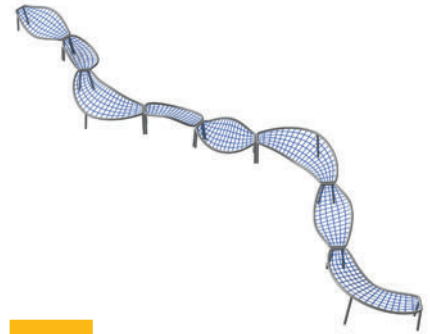

9

### Le grand Huit

Réf. 20.02.400



13

### Le Volcan

Réf. 6100



14

### La Comète

Réf. 20.02.201

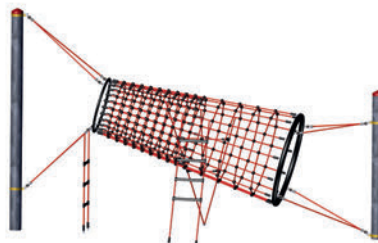

18

### La Nasse

Réf. 4960-15



19

### La Vague

Réf. 20.02.000

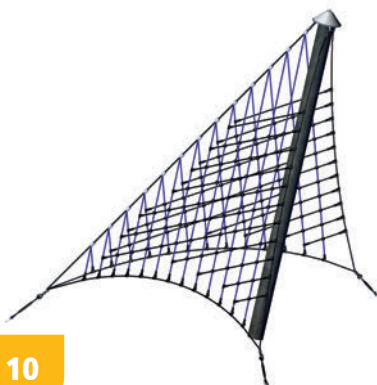

10

## Le Cerf-volant

Réf. 4639-20



11

## Le Cube

Réf. 4538-10



12

## La Fusée

Réf. 4592-40



15

## L'Arbre aux Nids perchés avec toboggan spirale

Réf. 4652-3



16

## Le Palmier

Réf. 4653



17

## La Lune à grimper

Réf. 4587-30



20

## Le Portique Lunettes

Réf. 4580-5

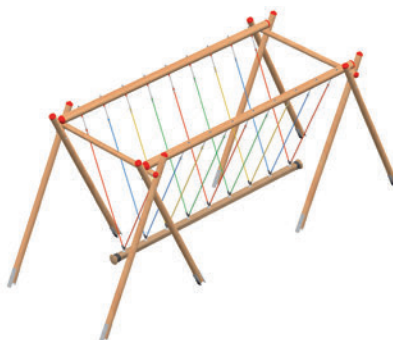

21

## La Chenille géante Midi

Réf. 4585-60

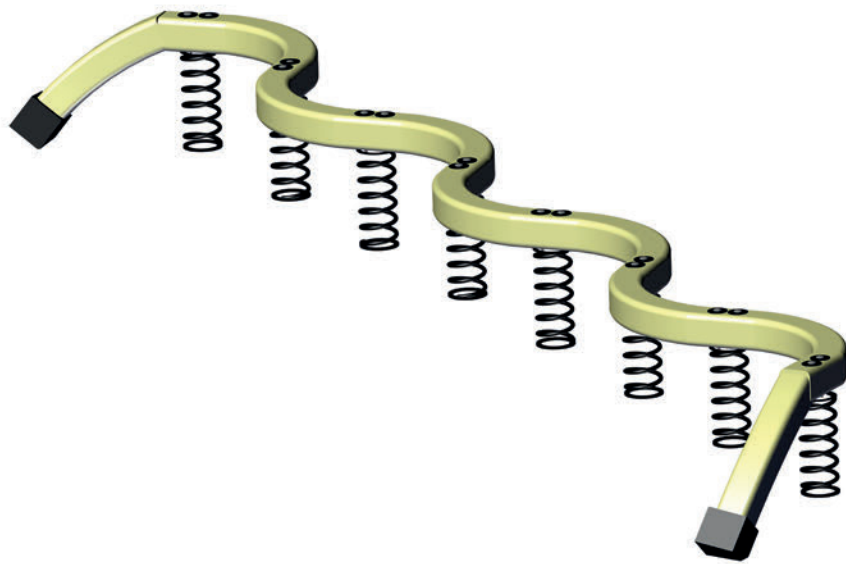

 > 6 ans

 max. 17

 selon implantation

 selon implantation

 selon implantation

 0.50 m

 0.50 m



Sol de réception :  
voir tableau p. 4

## Coloris au choix

### Le Serpent sur ressorts

Réf. 4591-81

#### Composition

1 tresse PP de section 160 mm, longueur 9.50 m

8 socles d'ancrage à enfouir, en acier galvanisé à chaud, avec ressorts thermolaqués



Implantation au choix, en respectant  
un écart maximal de 1.00 m  
entre les socles d'ancrage

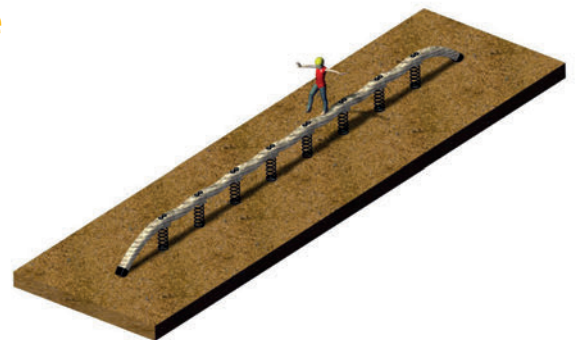
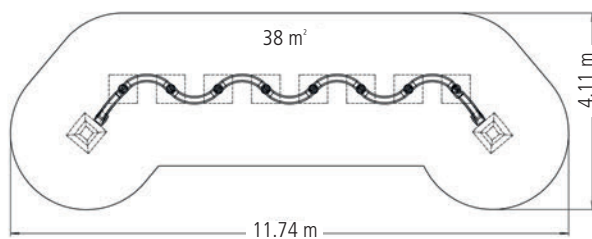
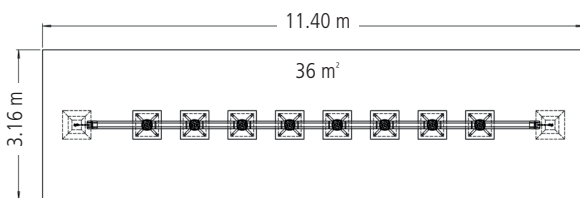







 > 3 ans

 selon configuration choisie

 selon configuration choisie

 selon configuration choisie

 selon configuration choisie

 1.00 m

 1.00 m



Sol de réception : voir tableau p. 4

## Le grand Huit

Réf. 20.02.400

### Composition

Structure tubulaire en Inox (Ø 42 mm) brossé mat

Filets et cordages en câble Hercule Ø 16 mm

## Installation facile : modules à spitter

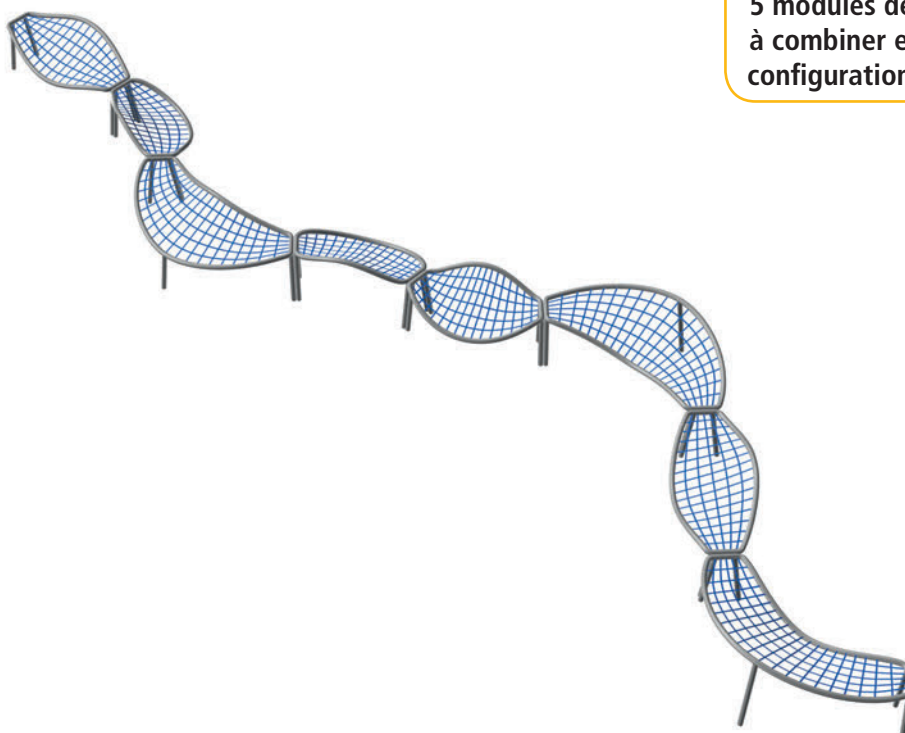

5 modules de formes différentes, à combiner entre eux pour une configuration sur mesure

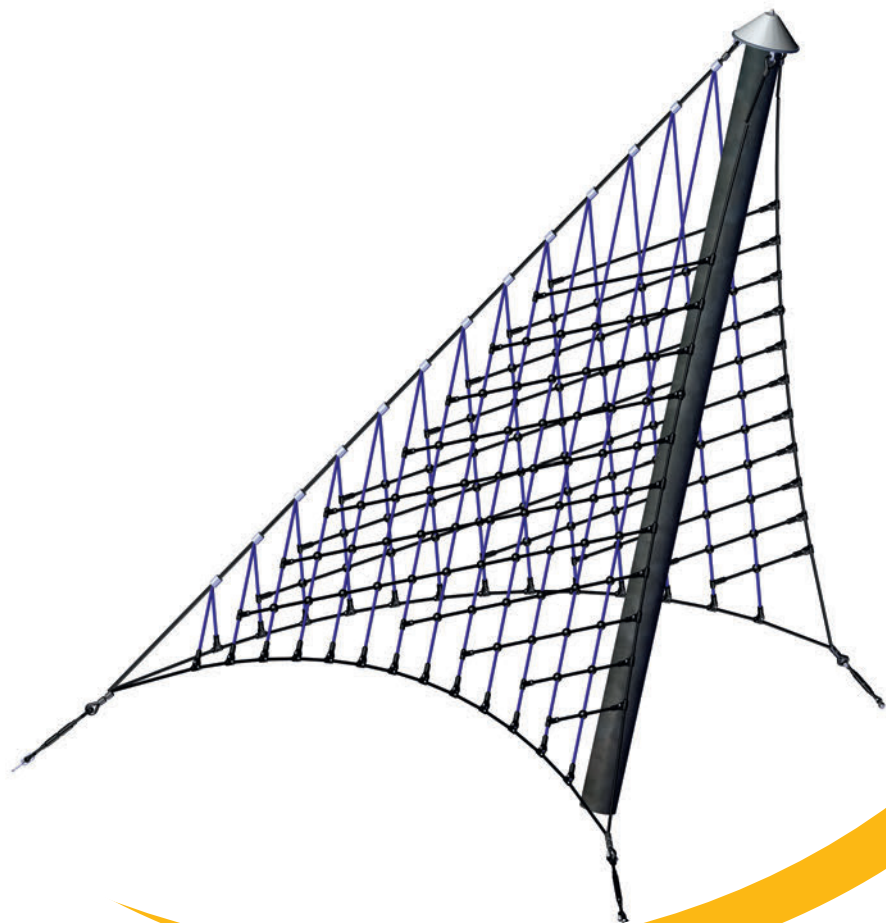

 > 4 ans

 max. 24

 6.40 x 3.90 m

 11.30 x 8.00 m

 90.50 m<sup>2</sup>

 4.00 m

 3.00 m



Sol de réception :  
voir tableau p. 4

## Le Cerf-volant

Réf. 4639-20

### Composition

1 mât en acier galvanisé à chaud (Ø 194 mm), longueur 6.20 m, avec chapeau

2 filets à grimper en câble Hercule Ø 16 mm

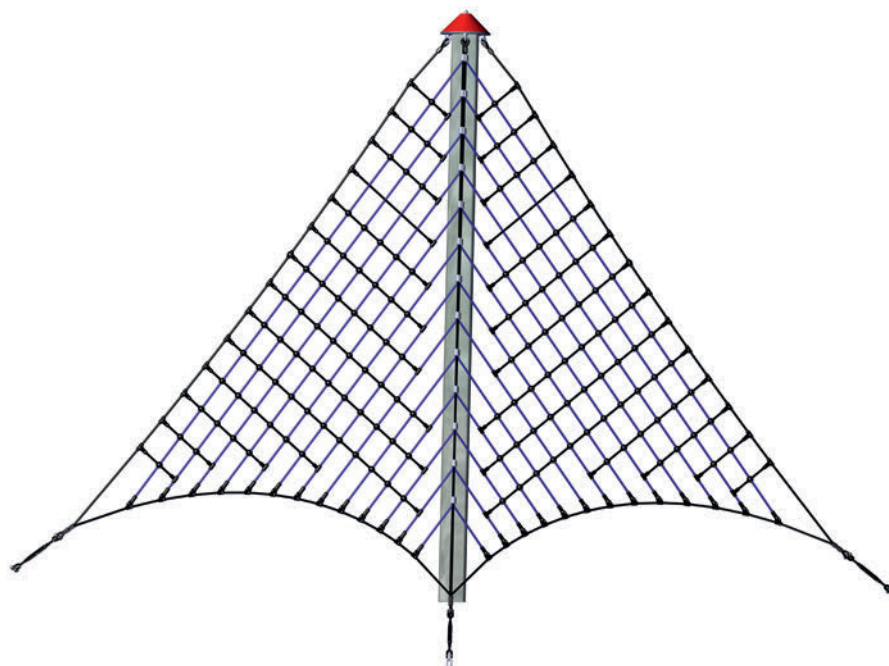
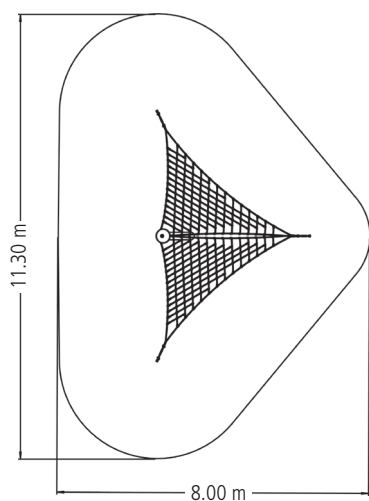



 > 4 ans

 max. 35

 3.15 x 3.15 m

 6.70 x 6.70 m

 42.00 m<sup>2</sup>

 3.00 m

 2.00 m



Sol de réception :  
voir tableau p. 4

## Le Cube

Réf. 4538-10

### Composition

4 poteaux en acier galvanisé à chaud (Ø 139 mm), lg. 4.00 m

4 traverses en acier galvanisé à chaud

13 membranes en caoutchouc armé

Cordages en câble Hercule Ø 16 mm

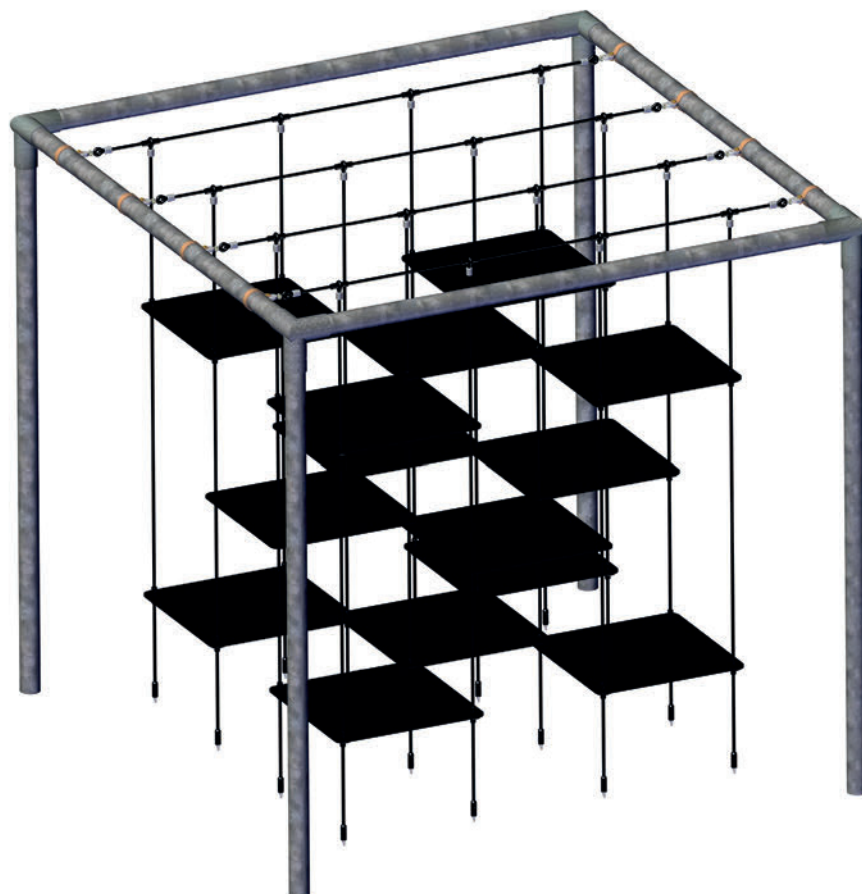
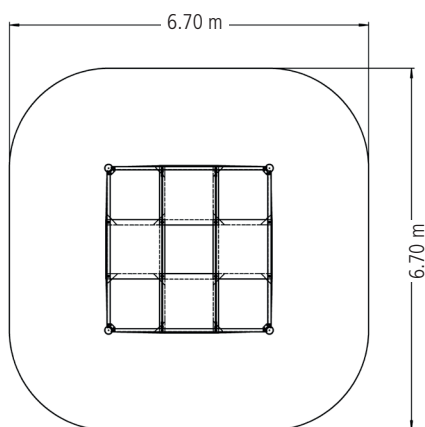

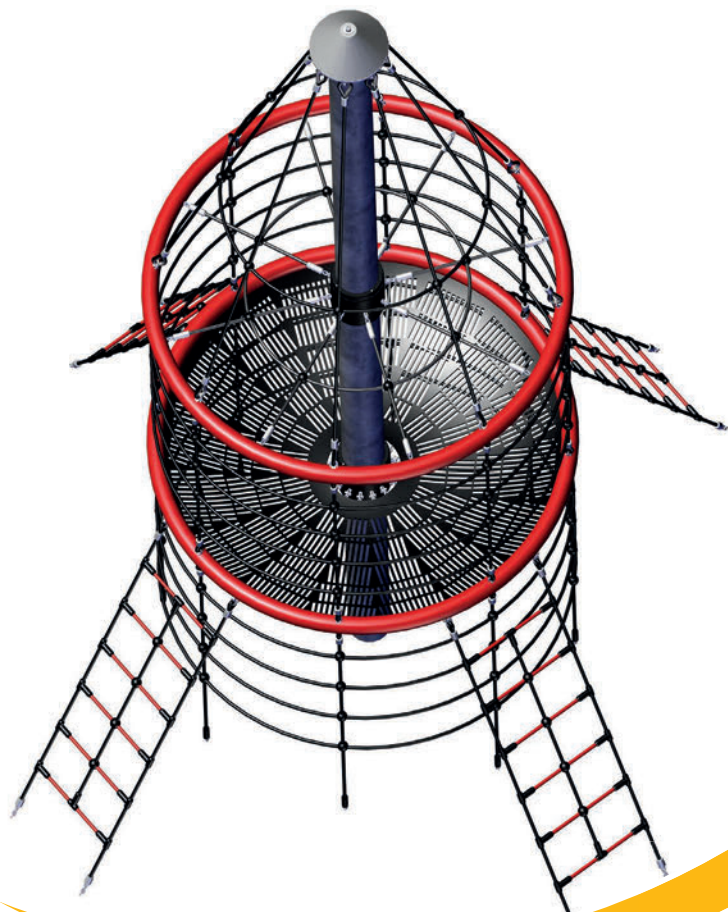



 > 4 ans

 max. 39

 Ø 3.70 m

 Ø 7.00 m

 38.50 m<sup>2</sup>

 5.00 m

 2.90 m



Sol de réception :  
voir tableau p. 4

## La Fusée

Réf. 4592-40

### Composition

1 poteau en acier galvanisé à chaud (Ø 194 mm), longueur 6.20 m, avec chapeau

1 Nid de pie (Ø 1.90 m)

1 cerceau cerclé de cordage (Ø 1.90 m), avec assise en filet

4 filets d'accès

Filets et cordages en câble Hercule Ø 16 mm

Pièces d'assemblage et sertissages en aluminium

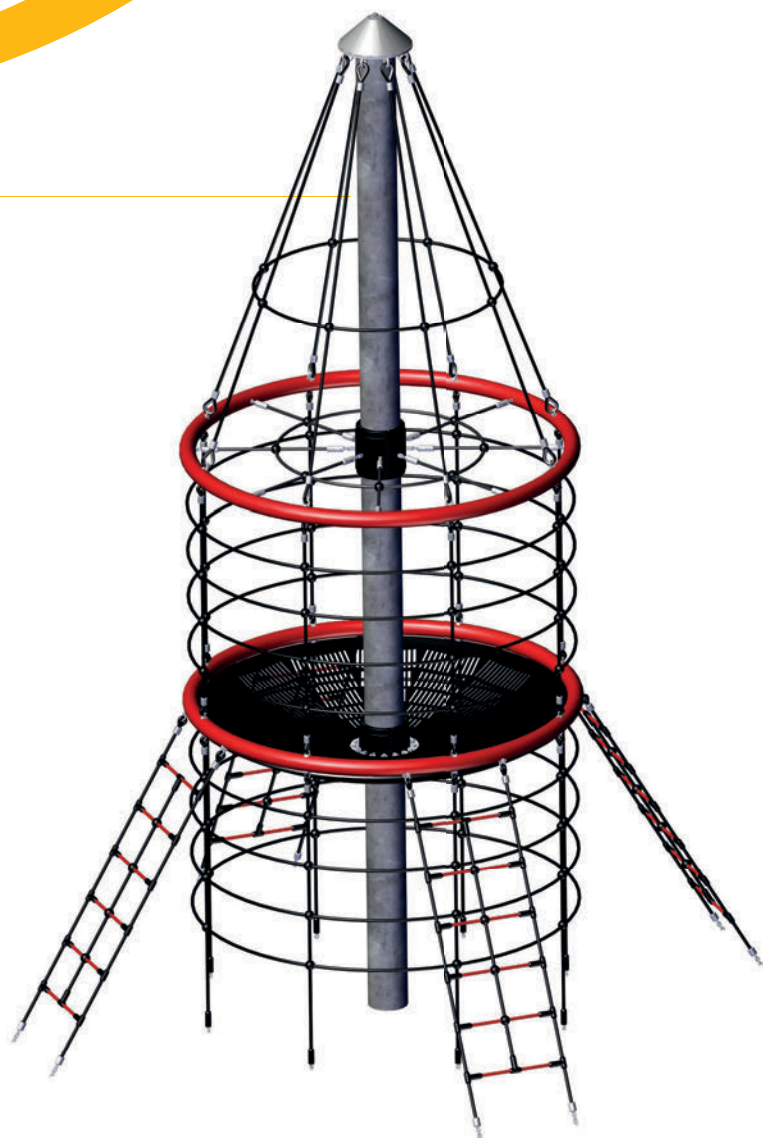
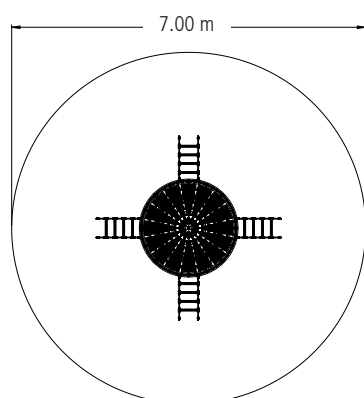

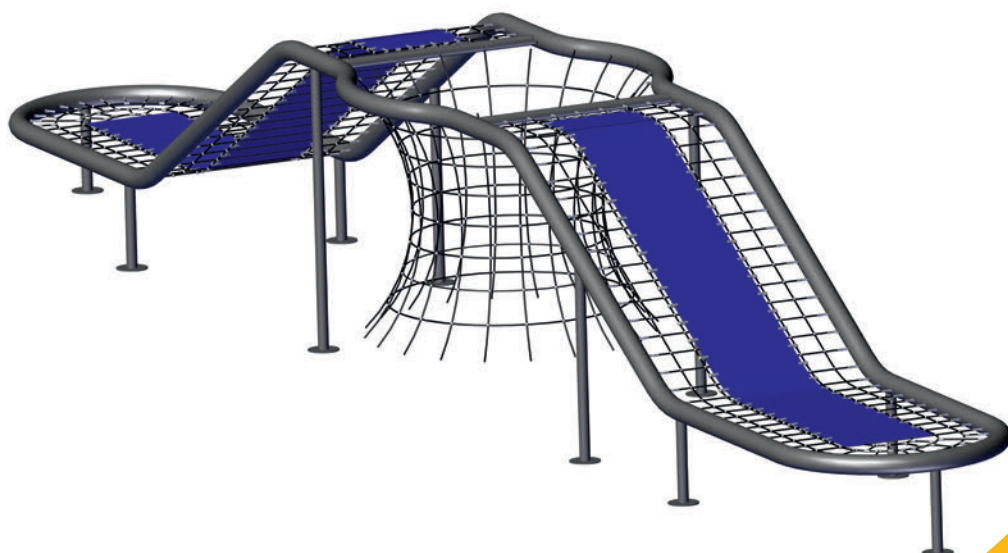



 > 6 ans

 max. 122

 18.82 x 3.20 m

 21.82 x 7.60 m

 160.00 m<sup>2</sup>

 2.50 m

 2.50 m



Sol de réception :  
voir tableau p. 4

## Le Volcan

Réf. 6100

### Composition

Cadre métallique thermolaqué gris anthracite (Ø 194 mm)

1 filet entonnoir central

2 tapis caoutchouc

2 descentes en filet

Filets et cordages en câble Hercule Ø 16 mm

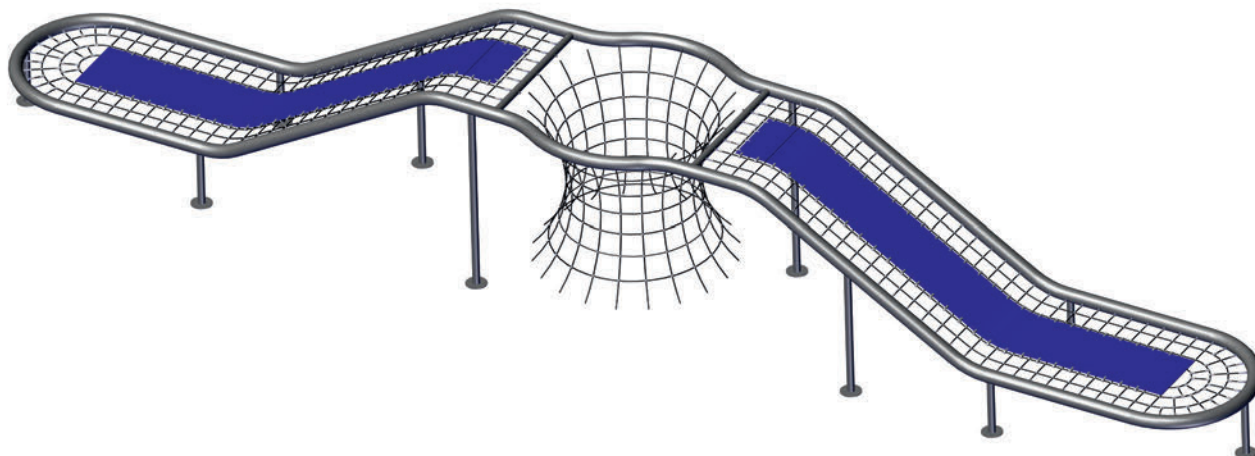
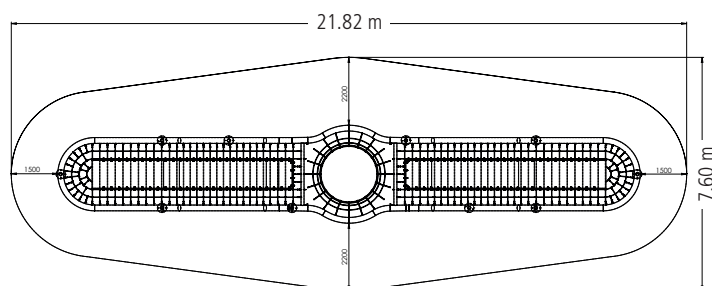



 > 6 ans

 max. 17

 6.19 x 3.19 m

 9.60 x 6.47 m

 62.00 m<sup>2</sup>

 2.85 m

 2.00 m



Sol de réception :  
voir tableau p. 4

## La Comète

Réf. 20.02.201

### Composition

Structure en Inox brossé mat

1 barre de pompiers en spirale

Filet en câble Hercule Ø 16 mm

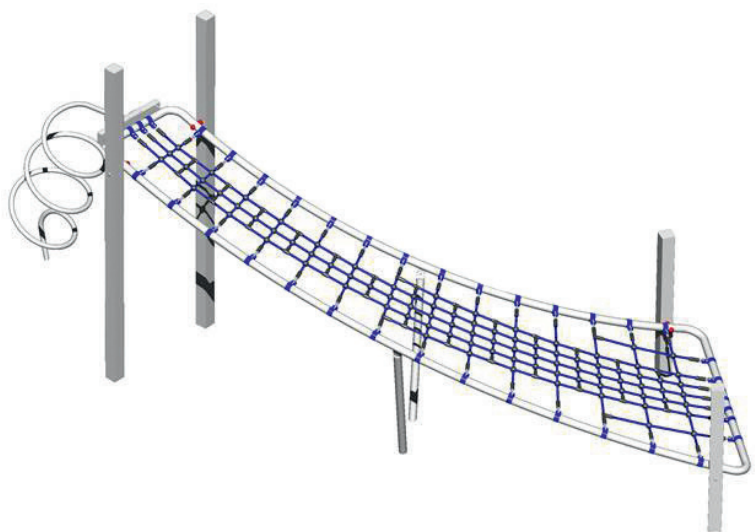
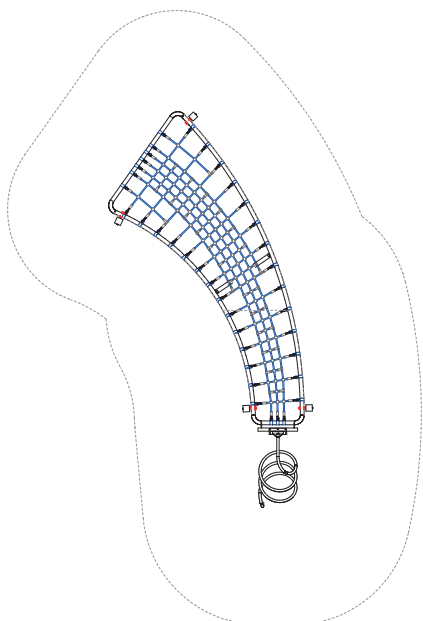

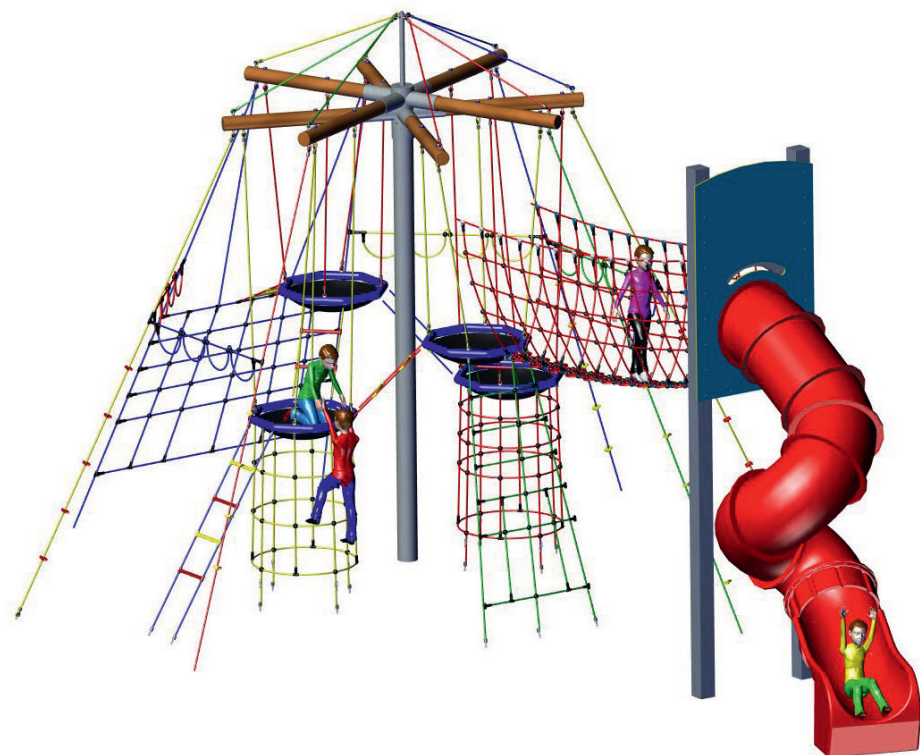

 > 6 ans

 max. 74

 12.50 x 7.20 m

 16.50 x 11.00 m

 114 m<sup>2</sup>

 6.00 m

 3.00 m



Sol de réception :  
voir tableau p. 4

## L'Arbre aux Nids perchés avec toboggan spirale

Réf. 4652-3

### Composition





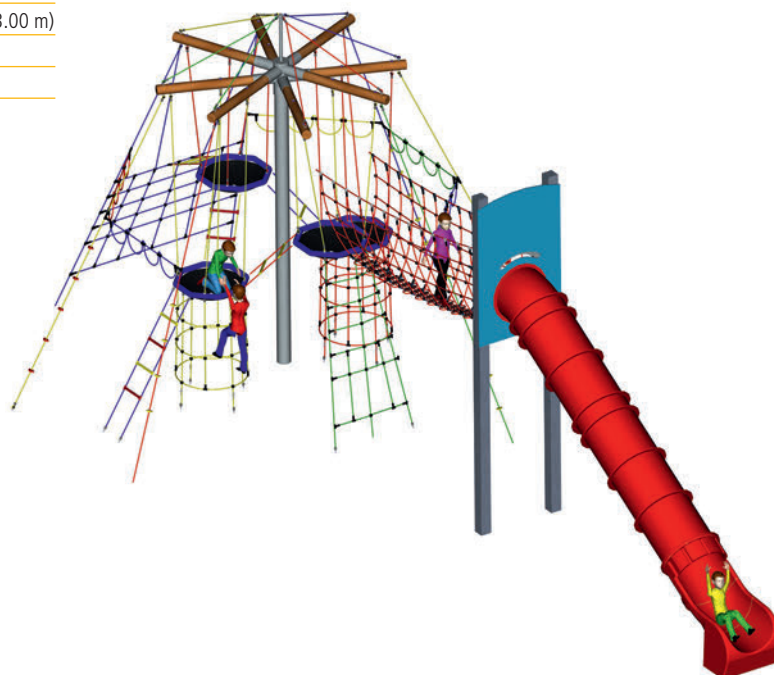
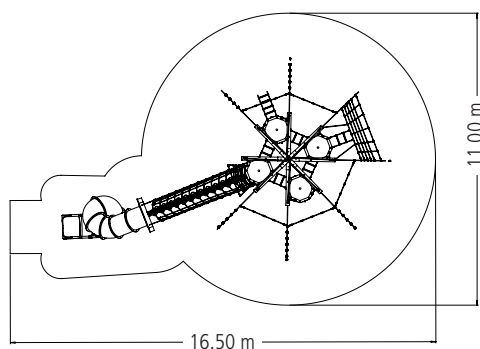

- 1 mât central en acier galvanisé à chaud (Ø 194 mm), longueur 6.20 m
- 8 rondins en bois lamellé-collé
- 4 Nids d'abeille Ø 1.00 m reliés par des échelles
- 2 filets à grimper
- 5 cordes à disques
- 2 cheminées à grimper
- 1 pont en cordage
- 1 toboggan polyester tubulaire en spirale (Ø 0.70 m, hauteur d'assise 3.00 m)
- Plusieurs guirlandes et cordes tyroliennes
- Filets et cordages en câble Hercule Ø 16 mm

Disponible également  
avec un toboggan droit



Prototype. Gazon insuffisant. Prévoir un sol de réception adapté.



-  > 6 ans
-  max. 46
-  5.80 x 11.80 m
-  8.60 x 13.35 m
-  115 m<sup>2</sup>
-  5.90 m
-  3.00 m max.



Sol de réception :  
voir tableau p. 4

## Le Palmier

Réf. 4653

### Composition

- 2 mâts en acier galvanisé à chaud (Ø 160 mm) cerclés de cordage, longueur 6.10 m
- 2 x 4 bras en acier galvanisé à chaud (Ø 140 mm) thermolaqués, longueur 1.64 m
- 2 x 4 feuilles de palmier pare-soleil sur cadre tubulaire
- 2 Nids d'abeille (Ø 1.00 m) avec échelles d'accès
- 2 cheminées à grimper avec cerceau (Ø 1.10 m) cerclé de cordage
- 2 filets à grimper
- 2 échelles
- 6 cordes à disques
- 1 hamac en cordage Hercule avec griffes Inox, avec cordages de retenue
- 1 câble de tension Inox, longueur 5.80 m
- Filets et cordages en câble Hercule Ø 16 mm



Feuilles de palmier également disponibles  
en tôle perforée, sur demande

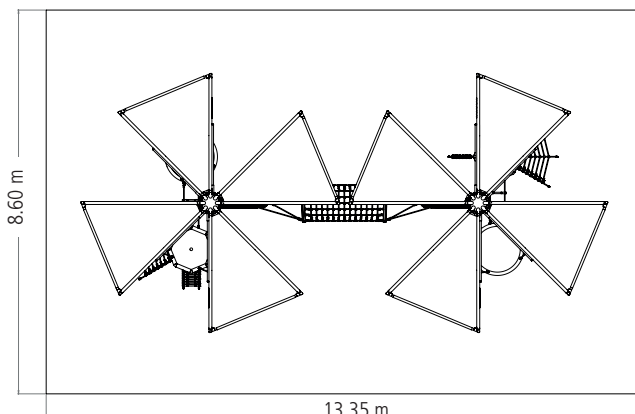





## La Lune à grimper

Réf. 4587-30

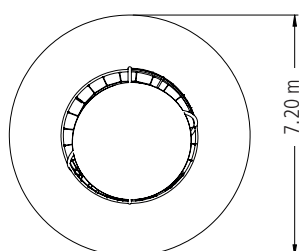
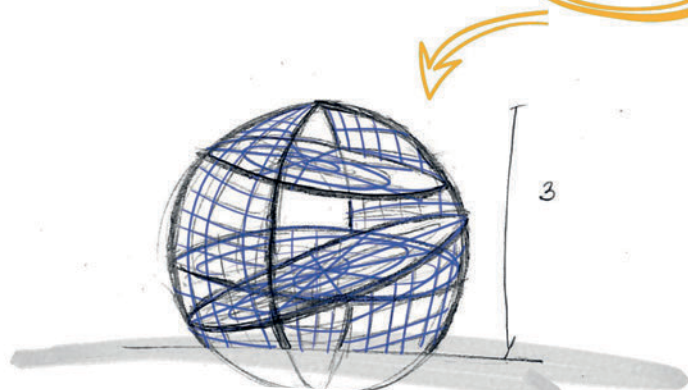
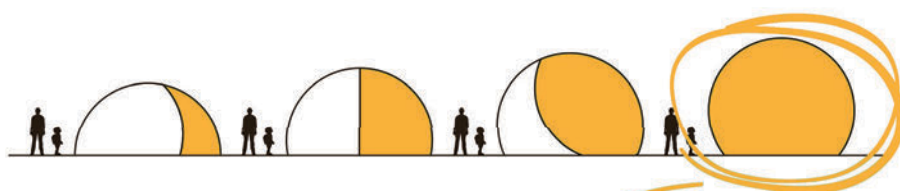

Marcher sur la lune ? Allons-y !  
 Tout enfant se rêve astronaute. L'immensité de l'univers, les étoiles et galaxies, notre système solaire et ses planètes fascinent petits et grands. Quel terrain de jeu plus fascinant que l'espace ?

Nous avons très envie de créer un jeu sur ce thème, qui soit à la fois unique, étonnant et élégant. La pleine lune nous a inspirés. Sa forme offre un vaste espace de jeu sur une surface au sol réduite. Notre Lune est composée d'une structure acier avec des filets extérieurs à escalader, ainsi que de deux planchers inclinés en filet, sur lesquels les enfants peuvent partir à l'aventure.

La Lune peut être complétée par un toit en plexiglas ou un éclairage LED, sur demande.

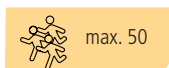





 > 6 ans

 max. 11

 5.15 x 2.60 m

 8.00 x 5.60 m

 38.50 m<sup>2</sup>

 3.00 m

 2.20 m



Sol de réception :  
voir tableau p. 4

## La Nasse

Réf. 4960-15

### Composition

2 poteaux en acier galvanisé à chaud (Ø 160 mm), longueur 3.00 et 4.00 m, avec chapeaux

2 cerceaux cerclés de cordage (Ø 0.75 et 1.20 m)

2 échelles à grimper

1 filet d'accès triangulaire

Filets et cordages en câble Hercule Ø 16 mm

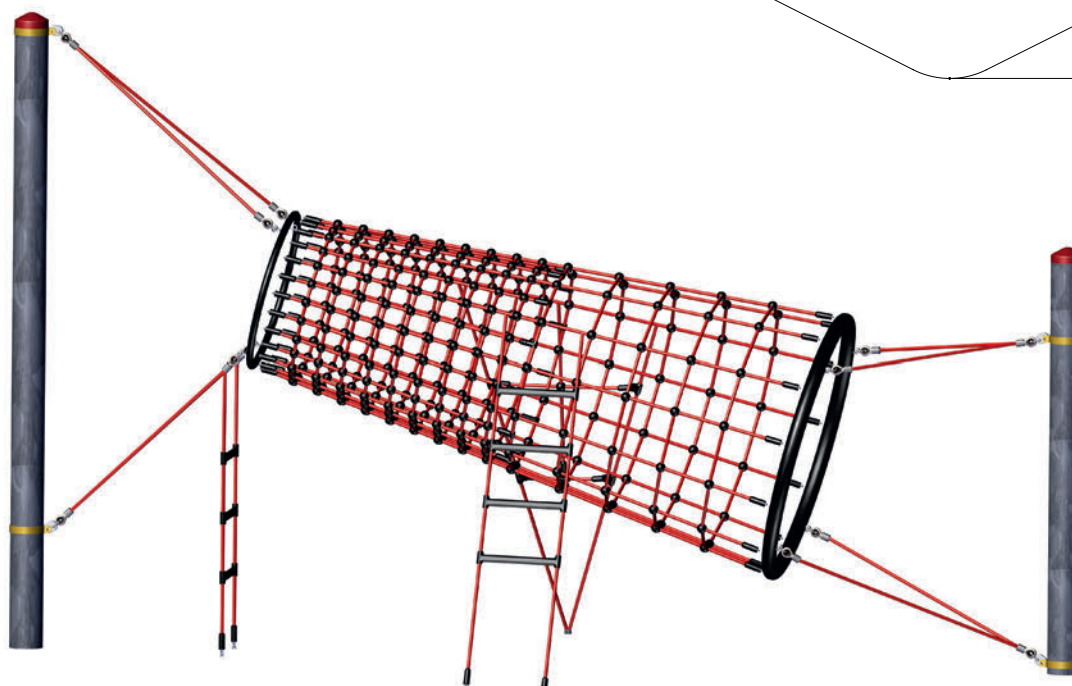
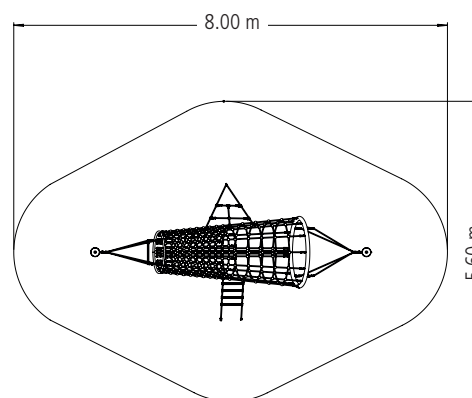



 > 6 ans

 max. 65

 11.94 x 8.91 m

 15.20 x 12.41 m

 68.28 m<sup>2</sup>

 1.89 m

 1.89 m



Sol de réception :  
voir tableau p. 4

## La Vague

Réf. 20.02.000

### Composition

Structure en Inox brossé mat

Plateforme en bois avec poutre d'équilibre

Filet en câble Hercule Ø 16 mm

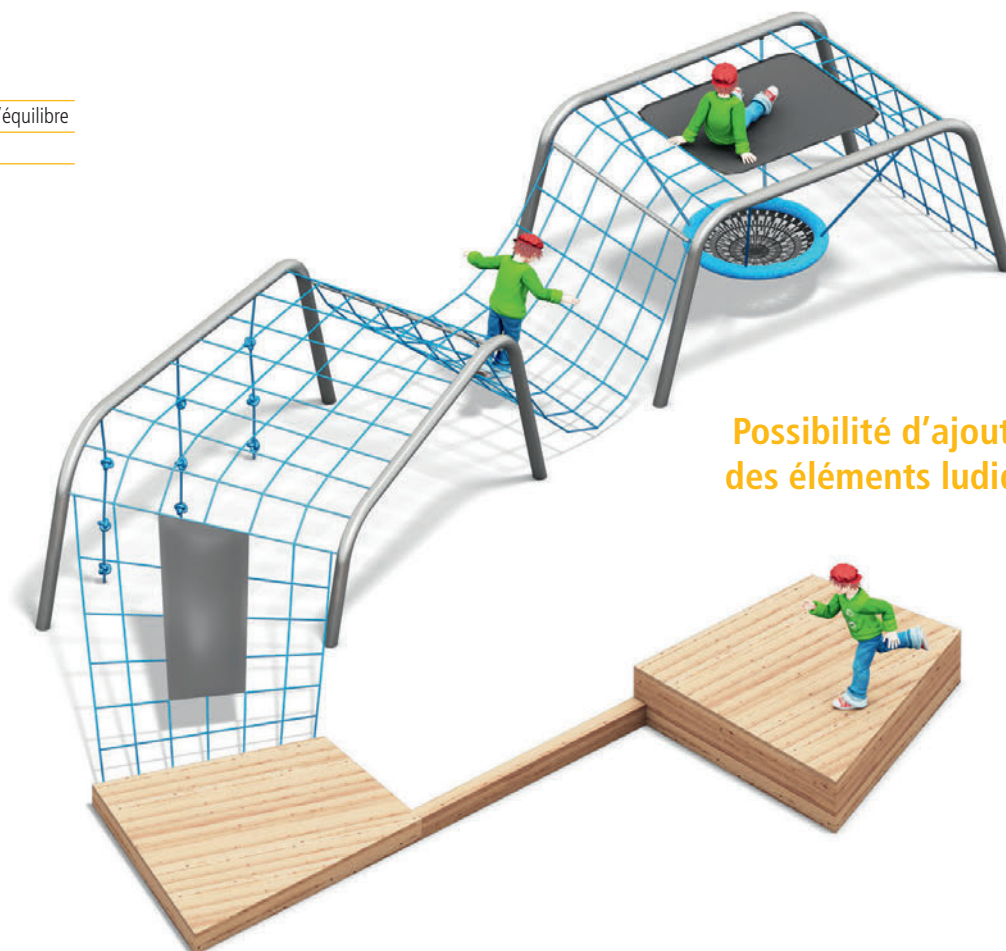

Possibilité d'ajouter  
des éléments ludiques



## Le portique Lunettes

Réf. 4580-5

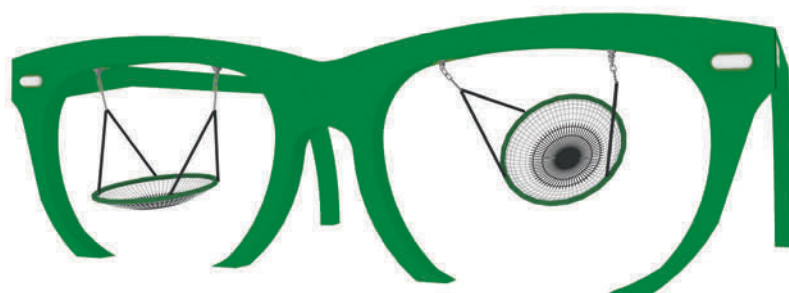
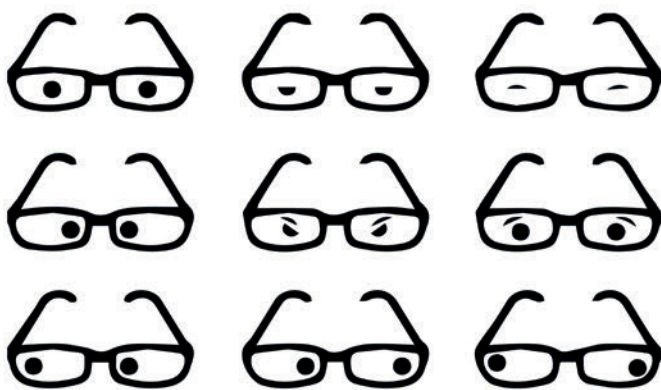

Huck a développé une nouvelle gamme de produits avec une équipe de jeunes architectes espagnols, *The Leisure Way*, pour vous proposer des jeux combinant un design innovant et attractif, et des matériaux robustes.

Les lunettes sont un objet du quotidien. La monture seule est inerte, mais quand les yeux s'en mêlent, les lunettes prennent vie et font preuve de caractère ! C'est ainsi que nous avons conçu ce jeu. Avec les Nids d'oiseau, le jeu s'anime et vous fait de l'œil !



max. 8

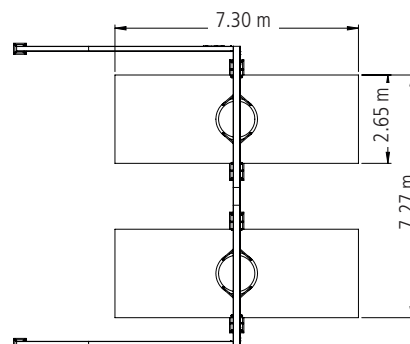





L'équipe Huck-Occitania en vadrouille...

 > 4 ans

 max. 12

 10.70 x 4.05 m

 14.10 x 4.05 m

 57.15 m<sup>2</sup>

 3.70 m

 1.50 m



La surface nécessaire pour la création des feuilles est supérieure à la zone d'impact.

Sol de réception : voir tableau p. 4

## La Chenille géante Midi

Réf. 4585-60

### Composition

Poteaux en bois douglas Ø 180/140 mm, avec piètements d'ancrage en acier

Chenille en tresse PP de section 160 mm, imputrescible

Cordages en câble Hercule Ø 16 mm

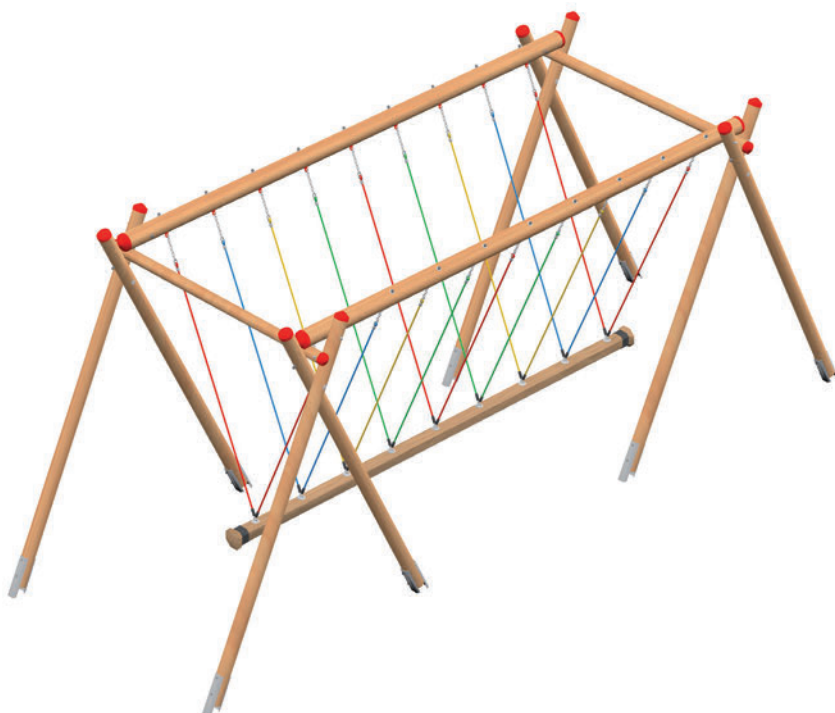
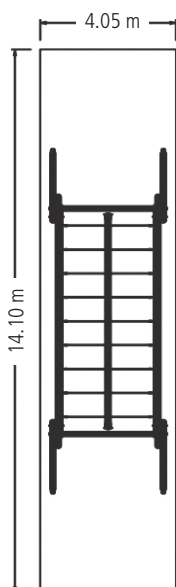

## Réalisations sur mesure

Nous vous proposons un service sur mesure, pour créer des structures entièrement personnalisées. Contactez-nous. Ensemble, nous donnerons vie à vos idées !

Voici quelques exemples de nos réalisations.

Parc de l'Europe à Vire (14), avec ETEC



Conception SEURA Architectes - Toulouse Montaudran (31), avec Pro Urba

Excenevex (74), avec GPE



Conception Pro Urba  
© Pro Urba 2017 - Villebon Immochan  
Photo © Alexis Toureau



Ikea Faro, Portugal

Tramezaïgues (65), avec Copland





# HUCK



Huck-Occitania S.A.  
RN 126 - Les Clauzolles  
81470 Maurens-Scopont



Tél. 05 63 82 51 32  
Fax 05 63 82 51 36



[jeux@huck-occitania.fr](mailto:jeux@huck-occitania.fr)



[www.huck-occitania.fr](http://www.huck-occitania.fr)