

www.huck-occitania.fr

HUCK 
Jeux en cordage

2023-2024

CATALOGUE 27



LES JEUX POUR ENFANTS,
C'EST DANS NOS CORDES !

MADE IN
GERMANY





- 11 Jeux accessibles dès l'âge de 2 ans
- 21 Jeux accessibles dès l'âge de 3 ans
- 63 Jeux accessibles dès l'âge de 6 ans
- 99 Parcours
- 111 Filets, cordes, échelles et ponts
- 127 Balançoires et hamacs
- 151 Pyramides de corde
- 173 Trampolines
- 187 Accessoires
- 199 Références
- 223 Index

Explication
des symboles :
voir légende
sur le rabat

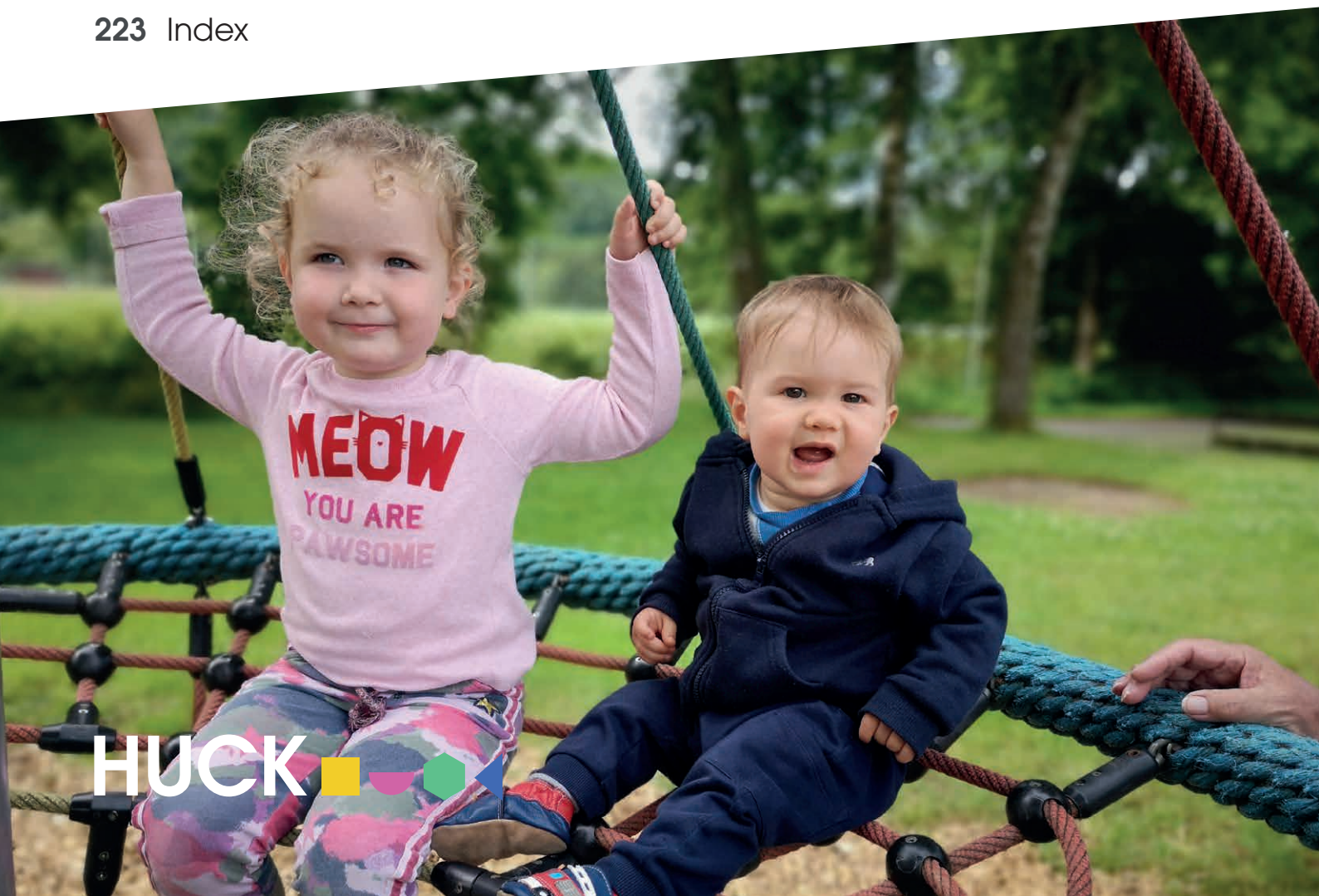

Symboles



HAUTEUR DU JEU

Hauteur maximale du jeu installé



SURFACE D'IMPLANTATION

Dimensions extérieures du jeu, incluant les fondations, si celles-ci dépassent de la zone d'impact



SURFACE MINIMALE

Surface de sol de réception nécessaire



ZONE D'IMPACT

Espace (libre d'obstacles) requis pour garantir la sécurité d'utilisation de l'équipement



HAUTEUR DE CHUTE

Hauteur à prendre en compte pour définir le sol de réception adapté



BESOIN EN BÉTON

Volume de béton nécessaire pour la pose du jeu



CAPACITÉ

Nombre d'enfants maximum pouvant utiliser le jeu en même temps



PLAQUES D'ANCRAGE À ENFOURIR

Pour une pose facile, économique et plus respectueuse de l'environnement : pas de massifs béton, pas de temps de séchage, moins de déblais
Ne convient pas pour du sol souple



JEU ADAPTÉ AUX PERSONNES HANDICAPÉES

Pour s'amuser pleinement sans prendre de risques, quelles que soient ses capacités motrices



JEU CERTIFIÉ TÜV

Jeu certifié conforme à la norme NF EN 1176 par un organisme indépendant



JEU CERTIFIÉ IPEMA

Jeu certifié conforme à la norme ASTM 1487, selon les exigences de l'International Play Equipment Manufacturers Association (IPEMA)
Vérification des certificats : www.ipema.org

Adventure made in Germany
HUCK SPIELGERÄTE

HUCK 
Jeux en cordage

Bienvenue chez Huck !

Le groupe HUCK a vu le jour il y a plus de 60 ans dans un garage à Berghausen, en Allemagne. Le maître de corderie Manfred Huck nouait alors des filets de football à la main. Aujourd'hui, le groupe HUCK figure parmi les leaders du secteur du filet, en Europe et aux États-Unis. La qualité et la sécurité sont les valeurs essentielles qui guident notre entreprise, restée familiale.

Nous espérons que vous prendrez plaisir à feuilleter notre catalogue Jeux. Notre gamme de cordage s'est agrandie, avec l'arrivée de nouveaux coloris : fuchsia et turquoise, pour des aires de jeux vitaminées ! Les pièces de liaison sont toujours disponibles en noir et beige, mais également en

jaune, bleu et rouge. Laissez-vous inspirer, et créez des jeux personnalisés, à vos couleurs. Nous pouvons en effet fabriquer la plupart de nos jeux avec les coloris de votre choix, sans supplément.

Nous pouvons également réaliser vos projets sur mesure. N'hésitez pas à nous solliciter, nous serons heureux de vous conseiller, et de créer avec vous un espace de jeux adapté à vos besoins.

www.huck-occitania.fr
Tel. 05 63 82 51 32
jeux@huck-occitania.fr

Huck-Occitania S.A.
RN 126 – Les Clauzolles
81470 Maurens-Scopont

Des filets pour toutes les applications : demandez nos catalogues !



Files pour l'industrie

Gamme étendue de filets de protection et de sécurité pour lever, arrimer, transborder, couvrir, protéger, sécuriser
Tel. 05 63 82 51 33
protection@huck-occitania.fr

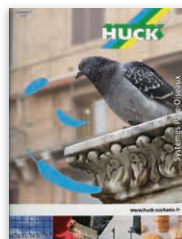

Systèmes pare-oiseaux

Files pare-oiseaux, systèmes à pointes, systèmes de fils tendus et gels répulsifs pour lutter efficacement contre le péril aviaire et protéger bâtiments et monuments historiques
Tel. 05 63 82 51 33
protection@huck-occitania.fr



Files pour bâtiment et travaux publics

Files antichute, files garde-corps, files pare-gravats, files et bâches pour échafaudages
Tel. 05 63 82 51 33
protection@huck-occitania.fr



Files de sport

Files de football, hand-ball, hockey, volley-ball, badminton, tennis, filets de protection pour les stades et salles de sport
Tel. 05 63 82 51 31
sport@huck-occitania.fr

Nouveautés

L'Araignée Gipsy

Réf. 4597-10 / page 32



Le Dé à jouer

Réf. 4635 / page 38

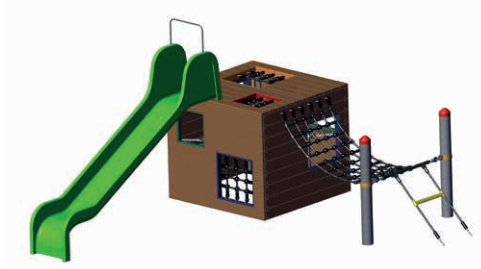

Le Donjon

Réf. 4631-50 / page 68



Climb and Chill

Réf. 6200ST / page 70



L'Arbre Drago

Réf. 4652-70 / page 82



Double portique en bois douglas

Réf. 4577-3-250 / page 128



Hamac arceau XXL

Réf. 808-2 / page 146





On annonce la couleur !



Nous complétons notre gamme de cordage Hercule avec deux nouveaux coloris : fuchsia (RAL 4003) et turquoise (RAL 6027).

Nouveaux coloris pour les pièces de liaison (billes de croisement, pièces en T, manchons de liaison) : jaune, bleu, rouge, beige, noir.



Nous pouvons fabriquer la plupart de nos jeux avec les coloris de cordage et de pièces de liaison de votre choix. Profitez-en !

Installation dans un parc ou sur la plage ? Optez pour le chanvre ou le noir, pour une intégration parfaite et discrète dans l'environnement. Envie d'une aire de jeux vitaminée ? Mixez les coloris !



La qualité du cordage HUCK est garantie par de multiples contrôles, comme des tests de rupture, de résistance à l'abrasion, à la déformation et aux UV.

La sécurité est la priorité absolue pour tous les produits HUCK.



Soyez créatifs, et personnalisez votre aire de jeux avec les coloris de votre choix !



Cordage Hercule : la qualité HUCK

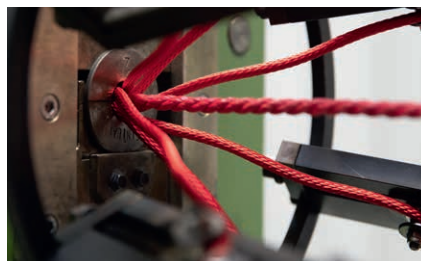
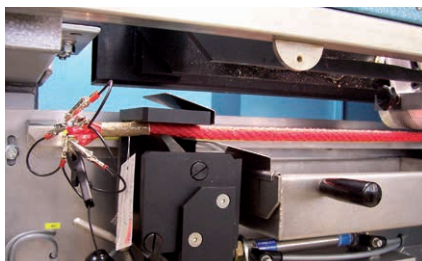
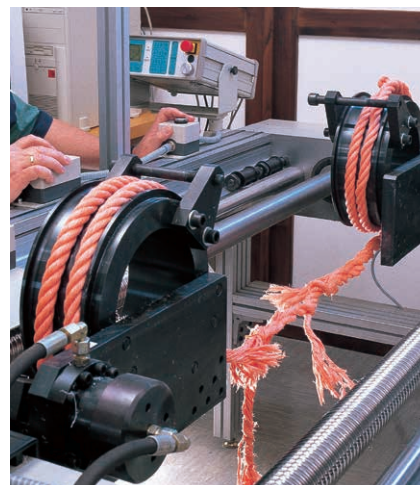

La qualité HUCK, de la production du câble à la fabrication des jeux

Le câble Hercule HUCK est composé d'une âme centrale en polypropylène et de 6 torons acier de diamètre 2.5 mm. Chaque toron est composé de 7 fils zingués et entouré d'une gaine polyester tressée. La gaine est fixée sur l'âme acier par un procédé de collage. Après le câblage des torons, le câble reçoit un traitement de surface par imprégnation. L'ensemble de ces opérations permet d'obtenir une très grande résistance à l'abrasion.

Résistance aux UV

Pour garantir une qualité durable, nous testons la résistance aux UV de tous nos composants. Nous pouvons ainsi observer le comportement des matériaux lorsqu'ils sont exposés longuement aux UV, et prendre des mesures de protection adaptées pour assurer en permanence une sécurité optimale. Contrairement aux autres matières synthétiques, le

polyester utilisé pour fabriquer notre câble Hercule offre une grande stabilité anti-UV.

Résistance à la traction et tests de charge

Nous disposons de notre propre banc de test, pour déterminer la charge de rupture de nos cordages et la résistance de nos pièces de liaison, tout comme celle des composants de nos fournisseurs.

Résistance à l'abrasion et à la déformation

L'abrasion est un sujet permanent pour les fabricants de cordage. Le vieillissement des matériaux et leur résistance à l'abrasion font l'objet de tests approfondis, qui nous permettent d'améliorer en permanence la qualité de notre cordage.

Si le cordage Hercule n'a pas une durée de vie infinie, nos jeux sont parfois utilisés depuis plus de 20 ans dans les aires de jeux du monde entier.

Maintenance simple et économique

Les câbles sont assemblés avec des billes de croisement en polyamide brevetées, sans angles ni côtés saillants. La majeure partie des pièces de liaison sont vissées et peuvent être changées facilement. De ce fait, les cordages peuvent être remplacés individuellement sur place, pour une maintenance facilitée.

Coloris au choix

Cordage Hercule Ø 16 mm :
noir, orange fluo, chanvre, gris clair, rouge, fuchsia, bleu, jaune, vert, turquoise, cuivre

Cordage Hercule Ø 18 mm :
noir, chanvre, rouge, bleu, jaune, vert

Pièces de liaison :
noir, beige, jaune, bleu, rouge



Certification TÜV

La norme européenne EN 1176 définit les exigences de sécurité, les méthodes d'essai et les règles pour l'inspection et l'entretien des équipements d'aires de jeux.

En tant que membre du Comité Technique CEN/TC 136 « Équipements et installations pour le sport, les aires de jeux, et autres équipements et installations de loisirs » du Comité Européen de Normalisation, HUCK est toujours à la pointe

de l'actualité sur ce sujet, et peut intégrer rapidement modifications et améliorations dans le développement de ses produits.

Tous nos jeux répondent aux exigences de la norme NF EN 1176, et sont contrôlés et certifiés par le TÜV, organisme certificateur indépendant.



Certification IPEMA

HUCK est membre de l'International Play Equipment Manufacturers Association (IPEMA) depuis 2016.

Pour garantir la sécurité des aires de jeux, cet organisme a lancé un programme de certification des jeux et sols fabriqués par ses adhérents.

La certification est effectuée par le TÜV SÜD America, selon la norme ASTM 1487 (similaire à la norme européenne EN 1176).

Sol de réception et hauteur de chute

Conformément à la norme NF EN 1176, « un sol absorbant l'impact sur la totalité de la zone d'impact » doit être installé « sous les équipements d'aires de jeux d'une hauteur

de chute libre supérieure à 600 mm et/ou les équipements entraînant le corps de l'utilisateur dans un mouvement forcé. »

Les propriétés et l'épaisseur des matériaux sont définies précisément dans la norme, et sont récapitulées dans le tableau ci-dessous.

Matériau	Description	Épaisseur minimale (mm)	Hauteur de chute (mm)
Gazon / terre naturelle			≤ 1000
Ne convient pas pour les jeux à mouvement forcé et les pyramides Spider			
Fragments d'écorces	Granulométrie 20 - 80 mm	300	≤ 2000
		400	≤ 3000
Copeaux de bois	Granulométrie 5-30 mm	300	≤ 2000
		400	≤ 3000
Sable, gravier	Granulométrie 0,25-8 mm	300	≤ 2000
		400	≤ 3000
Autres matériaux et autres épaisseurs	Selon essai HIC (voir EN 1177)		



Les poteaux HUCK

Douglas



La Tour aux Nids perchés (Réf. 4652-20)

Le bois douglas

Beaucoup de nos jeux sont proposés en bois douglas. Il s'agit d'un bois de sciage hors-cœur, poli et lasuré. HUCK garantit les poteaux en bois douglas 10 ans.

Fissures

Nos poteaux sont constitués de bois hors-cœur. Chaque tronc est scié longitudinalement en 4 parties, qui sont ensuite fraisées en forme cylindrique. Ce procédé permet de diminuer les tensions entre la périphérie et le centre du bois, et ainsi de réduire le risque de fissure.

Toutefois, nous ne pouvons exclure la formation de fissures. En effet, le bois est plus dur à la périphérie du tronc d'arbre qu'en plein cœur. Cette différence génère des tensions, qui peuvent conduire à des fissures. Si des fissures apparaissent, elles n'altèrent ni la qualité du produit fini ni la résistance des structures.

Changement de couleur

Avec le temps, le bois douglas peut foncer. Il s'agit d'un phénomène naturel, qui n'impacte ni la qualité ni la durée de vie du bois. Si vous deviez stocker des poteaux, il faut savoir également que l'humidité ou le contact avec des métaux ferreux peut modifier la couleur du bois.

Piètements d'ancrage en acier

La longévité des poteaux en bois garantit la longévité de votre jeu. C'est pourquoi HUCK utilise des poteaux avec piètements d'ancrage en acier, qui permettent de surélever le bois et empêchent la pourriture en évitant le contact direct avec le sol naturel. Ils facilitent en outre le remplacement des poteaux. Les piètements d'ancrage en acier sont garantis 15 ans.

Robinier



Le Donjon (Réf. 4631-50) : version spéciale avec poteaux en robinier

Le robinier

Les poteaux en bois de robinier donnent aux jeux HUCK un aspect brut et naturel. Ce bois européen imputrescible et « très durable » (selon la norme) supporte le contact direct avec le sol naturel sans traitement chimique.

Le bois étant un matériau vivant, des phénomènes naturels comme le grisonnement ou les fissures peuvent apparaître avec le temps. La modification de leur aspect initial n'affecte cependant en rien les qualités intrinsèques des poteaux et ne remet pas en cause leur conformité aux exigences de sécurité. Afin d'éviter la formation de fissures de grande taille, nos poteaux sont systématiquement munis d'un chevillage croisé en partie haute. Nos poteaux en robinier de cœur, sans aubier, sont fournis avec des attelles de sécurité en acier vissées sur les côtés, qui les stabilisent et les empêchent de se sectionner à la base lorsqu'ils sont endommagés. Ils sont garantis 5 ans contre le pourrissement.

Acier



Éléments de parcours

L'acier

Nos poteaux sont en acier galvanisé à chaud, ce qui leur confère stabilité et résistance à la corrosion. De nombreux procédés de traitement anticorrosion de l'acier par le zinc existent, mais seule la galvanisation à chaud permet de traiter toute la surface de l'acier, tant intérieure qu'extérieure, en générant un alliage entre fer et zinc. Elle s'effectue par une immersion des produits finis dans un bain de zinc en fusion. Sur demande, les poteaux en acier galvanisé à chaud peuvent aussi être thermolaqués dans le coloris RAL de votre choix. Une grande précaution s'impose ensuite lors du transport et du montage, afin de ne pas endommager le thermolaquage. Nos poteaux en acier sont garantis 15 ans contre la corrosion en profondeur.

Avantages des poteaux en acier galvanisé à chaud :

- ⊕ Protection contre la corrosion
- ⊕ Surface résistante aux rayures
- ⊕ Coloris argent brillant, qui s'harmonise bien avec tous les coloris de cordage
- ⊕ Prix attractif
- ⊕ Grande résistance lors du transport, du stockage et du montage
- ⊕ Possibilité de peinture sur site
- ⊕ Thermolaquage possible dans le coloris RAL de votre choix



Lors du choix des matériaux, la sécurité et la longévité sont nos principaux critères de sélection. Les différents types de poteaux proposés permettent de répondre à toutes les exigences. De nombreux jeux sont réalisables avec différents types de poteaux. Contactez-nous !

HUCKAluPlus

Version avec pièces de liaison en aluminium
et cordage Hercule Ø 18 mm

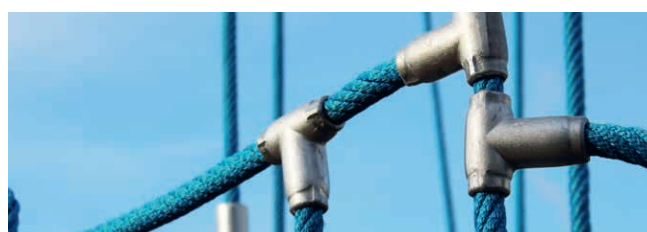
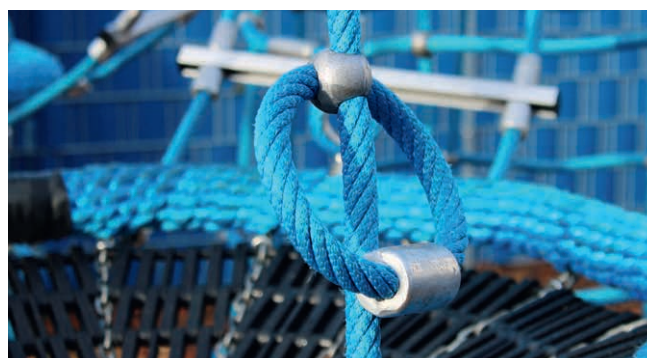

Arbre aux Nids perchés Midi en version AluPlus (Réf. 4652-10AP)

Nos jeux sont désormais disponibles en version AluPlus.

Toutes les pièces de liaison (billes, pièces en T, connecteurs) sont en aluminium.

Ce matériau léger et solide ne nécessite pas de maintenance et est idéal pour résister à toutes les conditions météo. Les filets sont fabriqués avec du câble Hercule Ø 18 mm, composé de 6 torons acier, pour une résistance extrême.

Contactez-nous pour toute demande de devis.



HAVE FUN!

JEUX ACCESSIBLES

dès l'âge de 2 ans

Ces jeux HUCK ont été spécialement conçus pour les crèches et écoles maternelles accueillant des petits à partir de 2 ans.

Partir à l'assaut du Mât des corsaires, grimper dans le Bosquet des lutins ou se reposer dans un Nid d'oiseau, tout est possible ! Nos filets, ponts et parcours invitent les bouts de chou à se dépenser dans un monde à leur échelle, et aiguisent tous leurs sens.

Nous portons une attention particulière à la sécurité des enfants en bas âge : tous nos jeux sont certifiés par l'organisme TÜV dans le respect de la norme européenne NF EN 1176.

Retrouvez notamment :

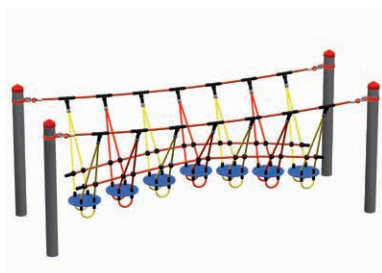

Le Mini Parcours à disques
| 12 |



Le Nid d'abeille avec toboggan
| 15 |











L'Arbre aux Nids perchés Mini
| 17 |



Le Mini Parcours à disques

Réf. 4959-60



-  1,44 m
-  3,10 x 1,10 m
-  15,80 m²
-  5,40 x 3,30 m
-  0,45 m
-  1,75 m³
-  7
- 

Composition :
4 poteaux en acier galvanisé à chaud
(Ø 102 mm), longueur 2,40 m
Pont avec disques et filet Hercule

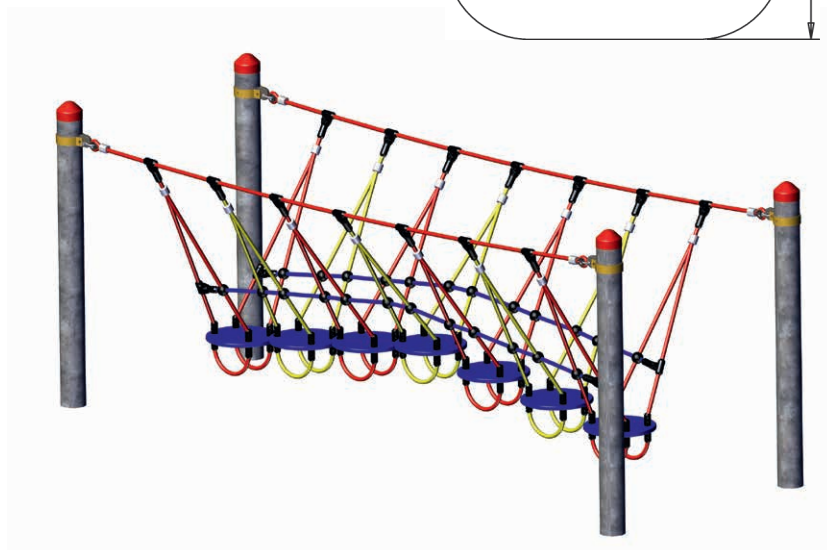
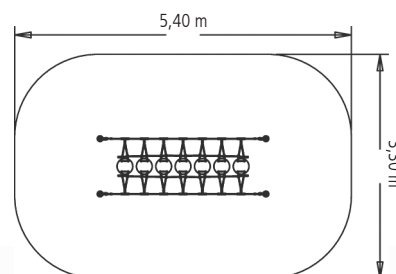









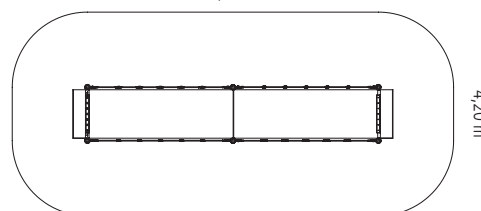

Le Pont

Réf. 4591-90



9,10 m



-  1,75 m
-  6,60 x 1,20 m
-  36,20 m²
-  9,10 x 4,20 m
-  0,35 m
-  3,20 m³
-  15
- 
- 

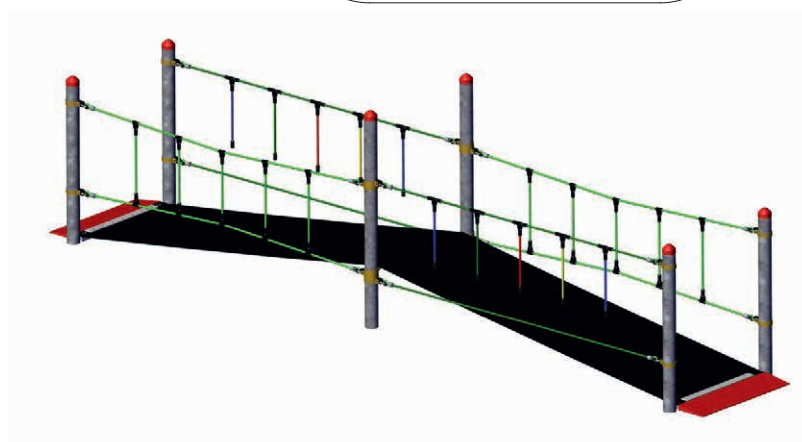









Composition :
 6 poteaux en acier galvanisé à chaud (Ø 102 mm),
 longueur 2 x 2,40 m, 2 x 3,00 m
 Tapis en caoutchouc, rampes d'accès, cordage Hercule



Le Mini Mât des corsaires

Réf. 4687-35



-  2,65 m
-  3,45 x 2,45 m
-  22,10 m²
-  5,90 x 5,10 m
-  1,45 m
-  1,10 m³
-  12
- 



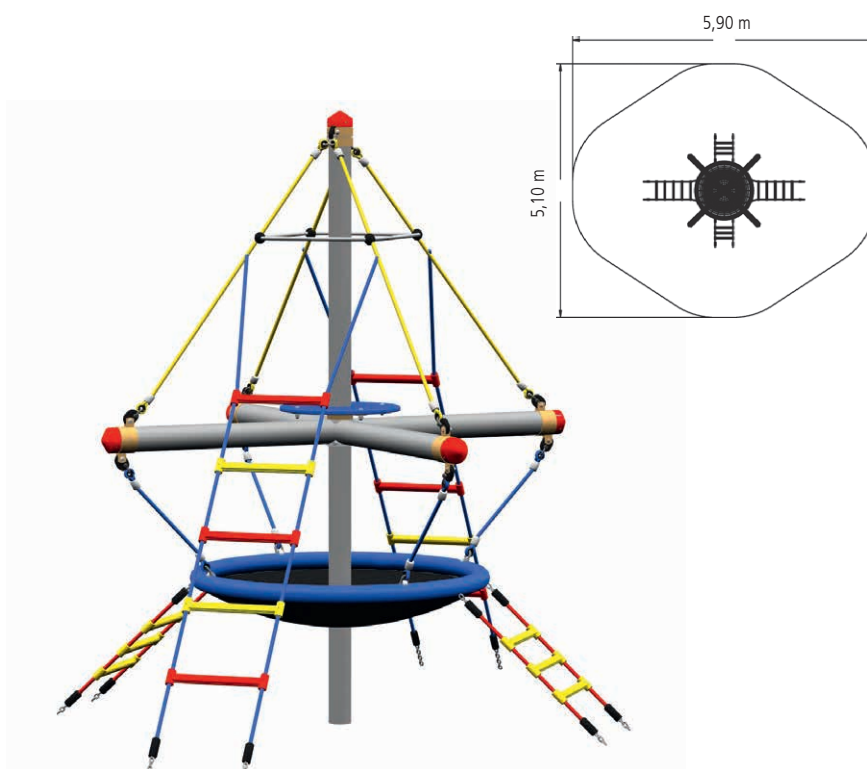



Composition :
1 poteau en acier galvanisé à chaud
(Ø 102 mm), longueur 3,40 m
4 bras en acier galvanisé à chaud
Nid d'oiseau, échelles en câble
Hercule Ø 16 mm



Le Nid d'abeille avec toboggan

Réf. 4668-31



-  0,55 m (avec barre anti-debout : 1,10 m)
-  1,65 x 2,90 m
-  18,44 m²
-  5,80 x 4,60 m
-  0,55 m
-  6
- 

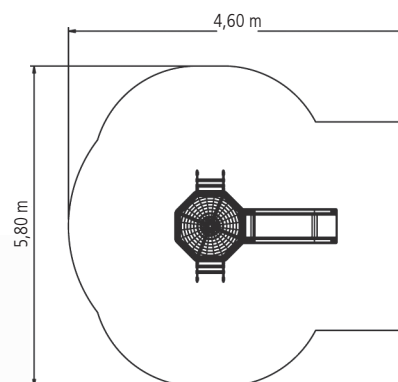







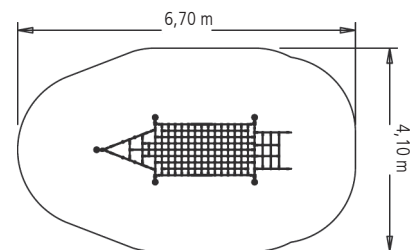
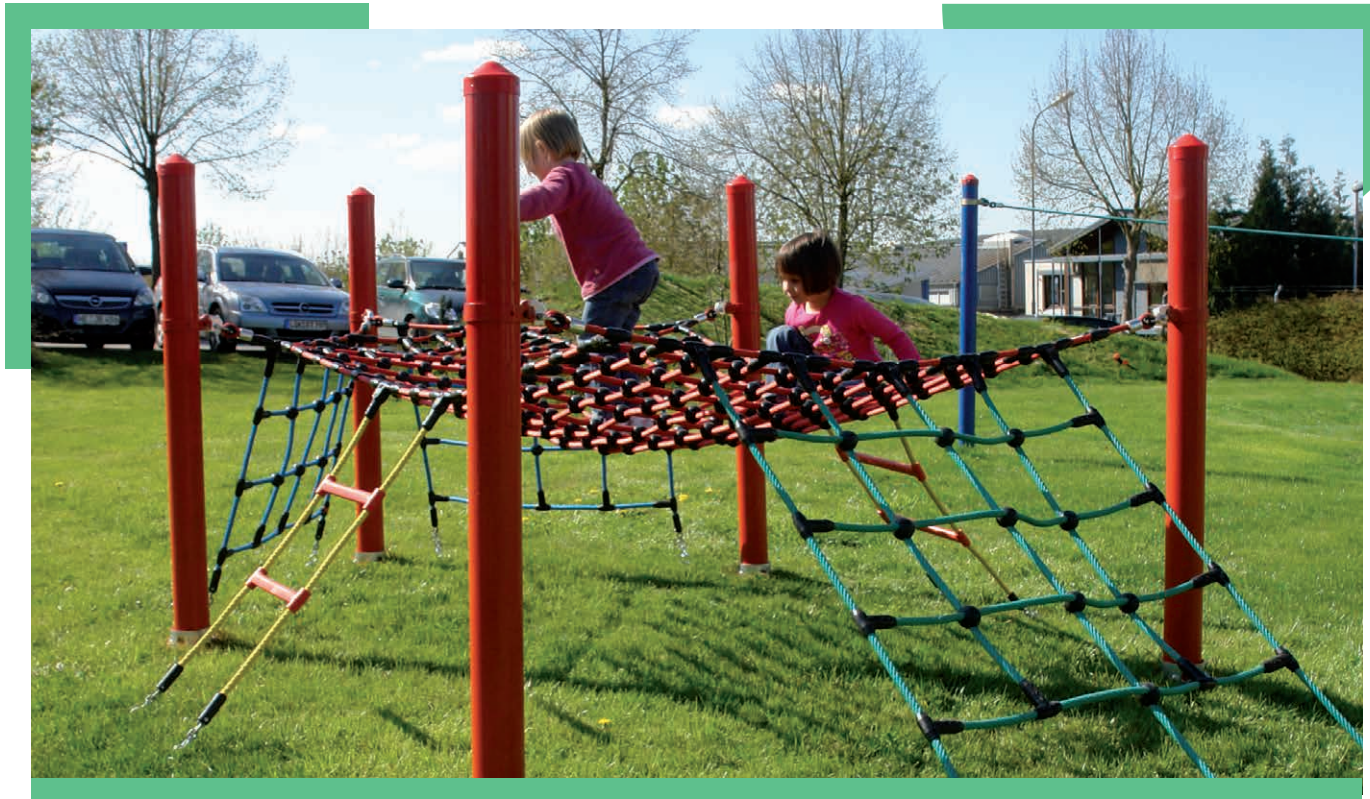



Le Bateau Junior

Réf. 4642-10



-  1,44 m
-  4,20 x 1,40 m
-  23,10 m²
-  6,70 x 4,10 m
-  0,80 m
-  1,95 m³
-  12
- 

Composition :
5 poteaux en acier galvanisé à chaud
(Ø 102 mm), longueur 2,40 m
Filets et échelles en câble Hercule
Ø 16 mm

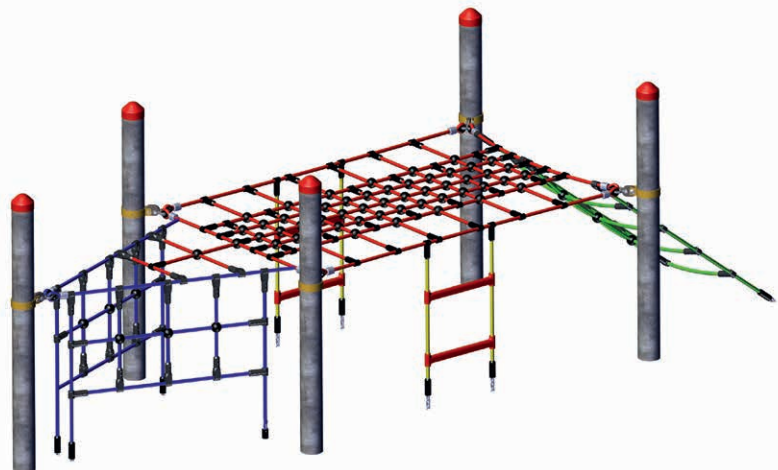

L'Arbre aux Nids perchés Mini

Réf. 4652-30



- 2,85 m
- 3,70 x 3,15 m
- 26,00 m²
- 6,25 x 5,70 m
- 0,80 m
- 0,40 m³
- 18
-

Composition :

- 1 poteau en acier galvanisé à chaud (Ø 102 mm), longueur 3,40 m
- 4 bras en acier galvanisé à chaud
- 2 Nids d'abeille, 2 cerceaux avec plancher,
- 4 tapis caoutchouc, cordage Hercule Ø 16 mm

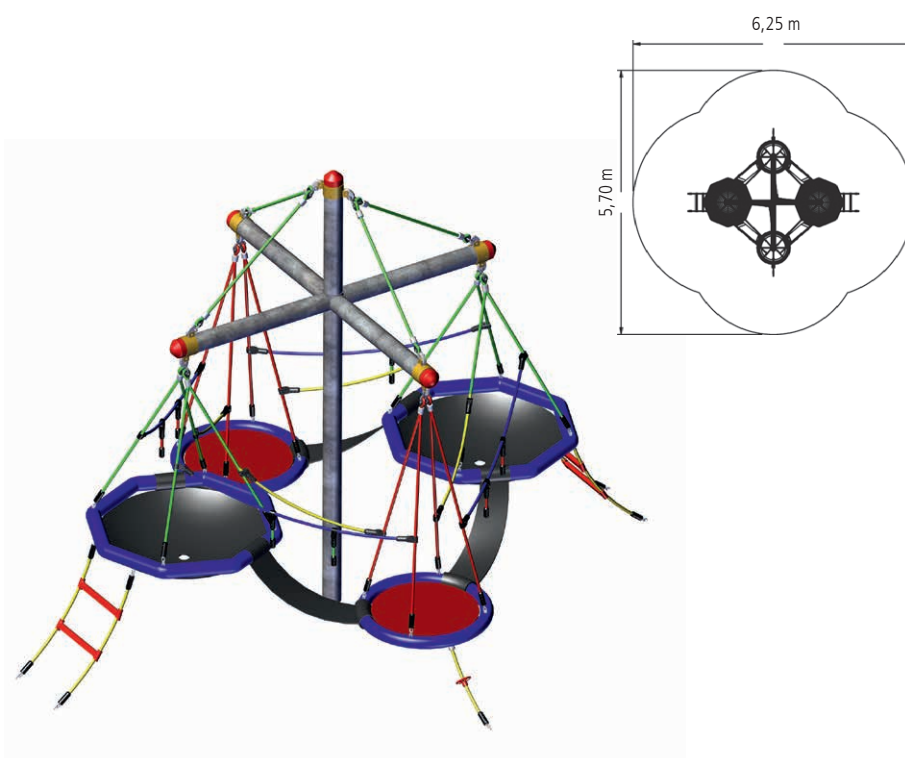











Le Nid des lutins Fortuna

Réf. 4594-30



-  2,44 m
-  Ø 2,70 m
-  22,10 m²
-  Ø 5,30 m
-  1,00 m
-  0,90 m³
-  12
- 

Composition :

- 1 poteau en acier galvanisé à chaud (Ø 102 mm), longueur 3,40 m
- Filets et échelles en câble Hercule Ø 16 mm

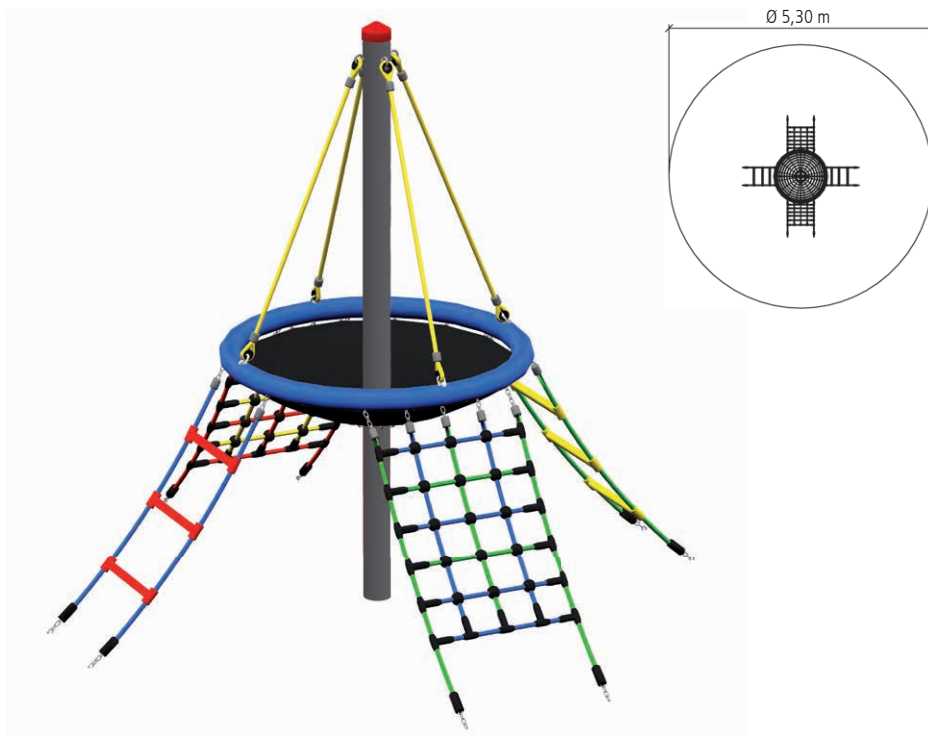

Le Bosquet des lutins

Réf. 4591-20

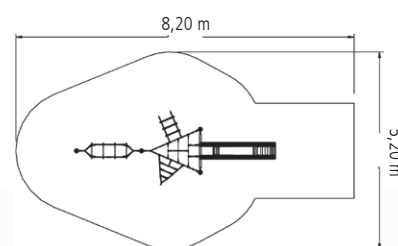

- 1,80 m
- 5,25 x 2,00 m
- 29,50 m²
- 8,20 x 5,20 m
- 1,00 m
- 1,80 m³
- 7
-

Composition :
 4 poteaux en acier galvanisé à chaud
 (Ø 102 mm), longueur 2,40 m
 1 toboggan polyester
 Filets et échelles en câble
 Hercule Ø 16 mm

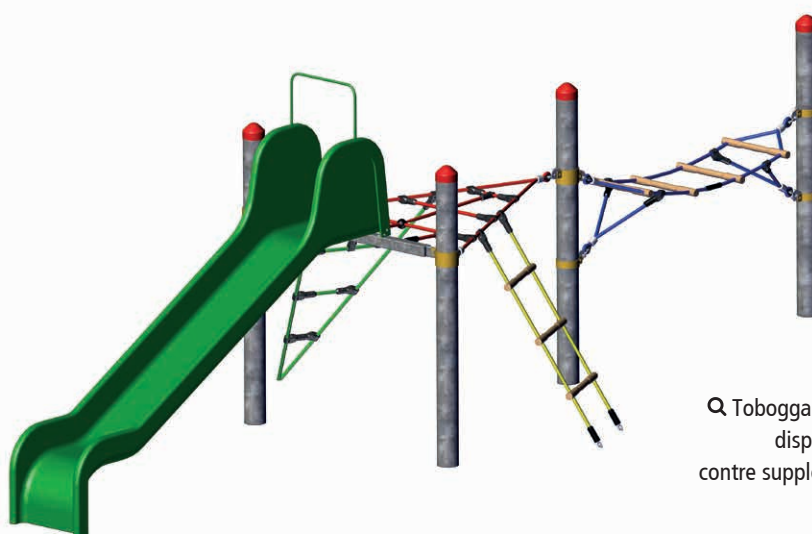

Q Toboggan Inox
 disponible
 contre supplément



BE HAPPY!

JEUX ACCESSIBLES

dès l'âge de 3 ans

À partir de 3 ans, le développement de la motricité globale permet à l'enfant d'acquieser équilibre et coordination. Il peut ainsi ramper, courir, grimper, sauter ! Nous avons conçu pour cette tranche d'âge des jeux qui laissent libre cours à l'imagination et à l'esprit d'aventure de ces explorateurs en herbe. Nos structures s'intègrent harmonieusement dans les aires de jeux et peuvent être adaptées à vos besoins. Tous les jeux peuvent être combinés avec des modules complémentaires, comme des filets d'accès ou des échelles de cordes. Filets, ponts, toboggans ou cordes d'équilibre offrent des possibilités de jeux à l'infini !

Retrouvez notamment :



L'Araignée Gipsy
| 32 |



Le Banc toboggan
| 37 |











Le Dé à jouer
| 38 |



Le Parcours Trio

Réf. 4591-66



-  2,65 m
-  7,50 x 5,00 m
-  49,10 m²
-  10,40 x 7,80 m
-  1,00 m
-  1,40 m³
-  25
- 

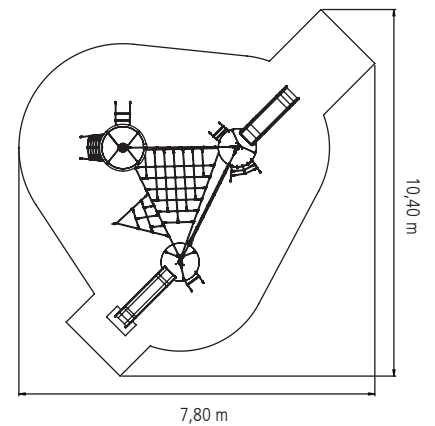

Composition :

- 3 poteaux en acier galvanisé à chaud (Ø 102 mm), longueur 3,40 m, 3,00 m, 2,40 m
- 2 toboggans polyester, 1 Nid d'oiseau, échelles et filets en câble
- Échelles et filets en câble Hercule Ø 16 mm



Le Parcours Fortuna

Réf. 4591-65

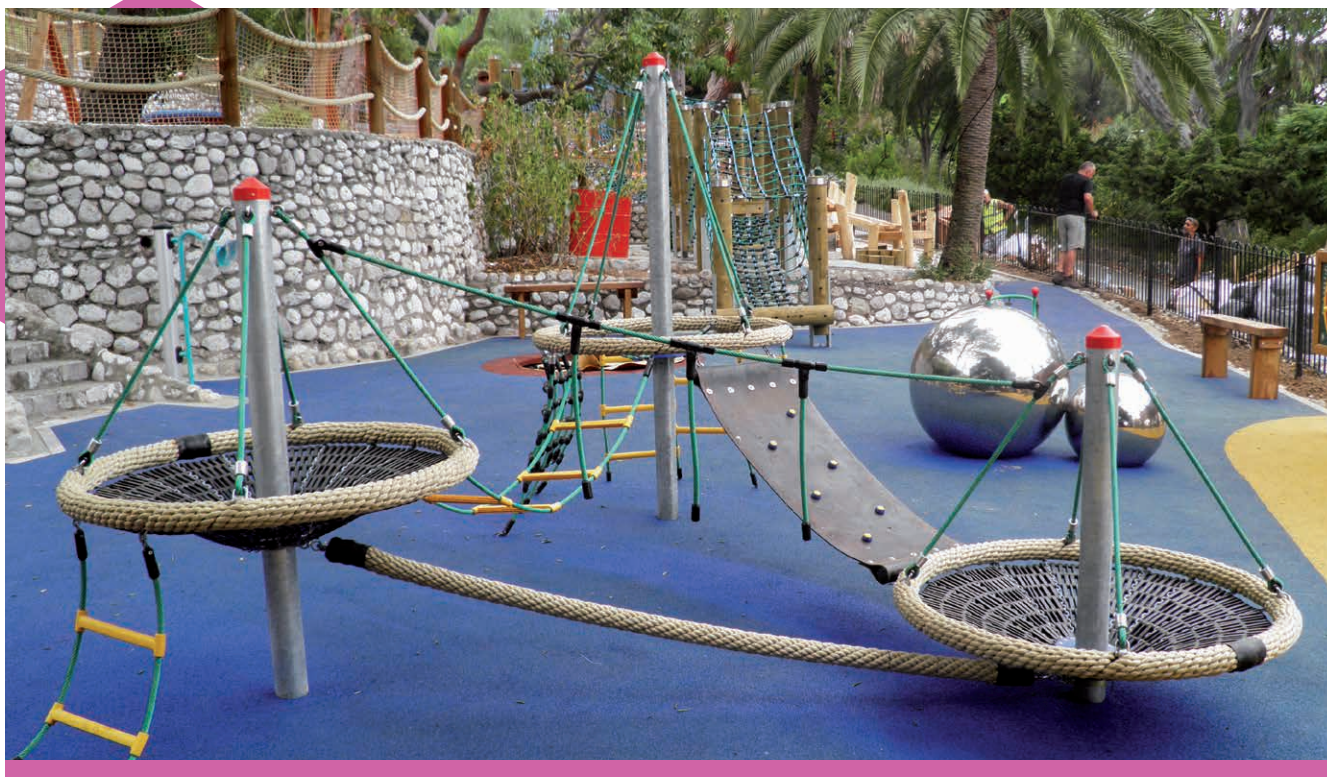

- 2,44 m
- 3,75 x 3,40 m
- 32,80 m²
- 6,75 x 6,40 m
- 1,00 m
- 2,25 m³
- 24
-

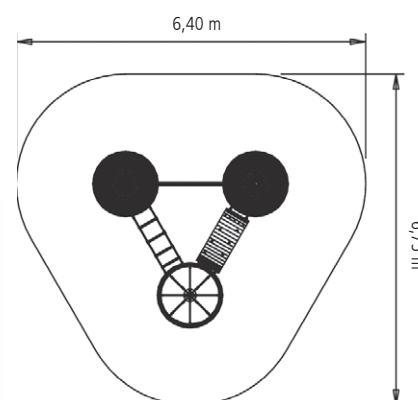

🔍 Également disponible en version simplifiée, avec seulement 2 poteaux

Composition :









- 3 poteaux en acier galvanisé à chaud (Ø 102 mm), longueur 3,40 m, 3,00 m, 2,40 m
- 2 Nids d'oiseau, 1 tapis caoutchouc
- Échelles et filets en câble Hercule Ø 16 mm



L'Hexagone Maxi

Réf. 4587-21



-  2,35 m
-  6,10 x 3,80 m
-  46,00 m²
-  8,30 x 7,50 m
-  2,35 m
-  1,50 m³
-  23
- 



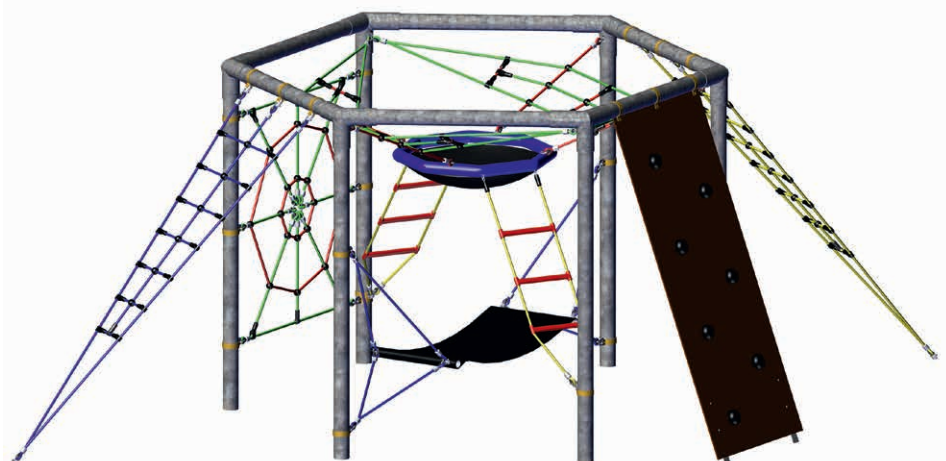
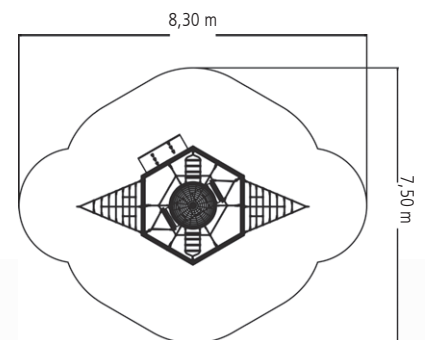



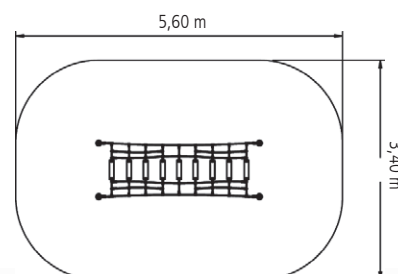

Composition :
Construction hexagonale avec 6 poteaux en acier galvanisé à chaud (Ø 102 mm), longueur 3,00 m
1 mur d'escalade, 1 hamac caoutchouc, 1 Mini-Nid d'oiseau
Échelles et filets en câble Hercule Ø 16 mm



Le Mini Parcours à lattes de bois

Réf. 4959-20



-  1,44 m
-  3,10 x 1,10 m
-  17,00 m²
-  5,60 x 3,40 m
-  0,60 m
-  1,80 m³
-  9
- 

Composition :

- 4 poteaux en acier galvanisé à chaud (Ø 102 mm), longueur 2,40 m
- Pont à lattes de bois
- Garde-corps en câble Hercule Ø 16 mm

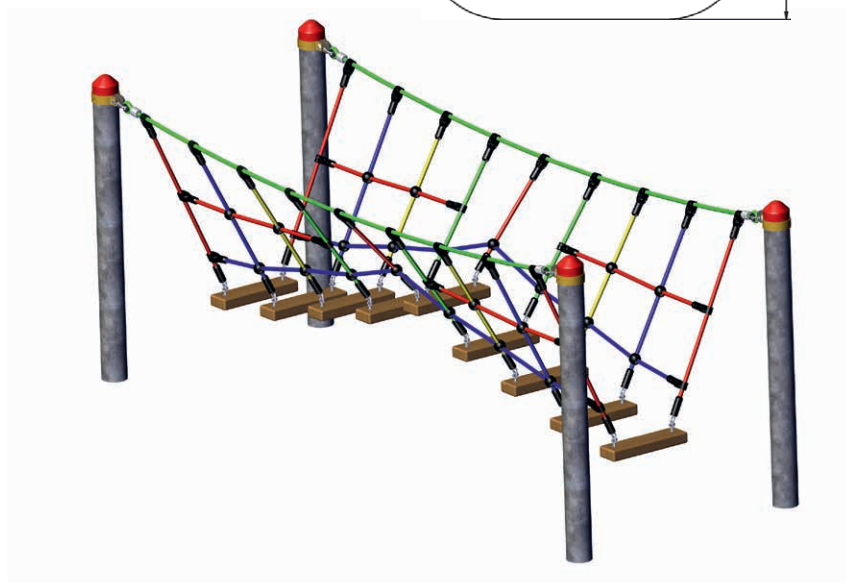











Le Mini Parcours à trapèzes

Réf. 4959-50



-  1,44 m
-  3,10 x 1,10 m
-  15,70 m²
-  5,20 x 3,40 m
-  0,35 m
-  1,80 m³
-  7
- 

Composition :
4 poteaux en acier galvanisé à chaud
(Ø 102 mm), longueur 2,40 m
Pont avec échelons plastique
Garde-corps en câble Hercules Ø 16 mm

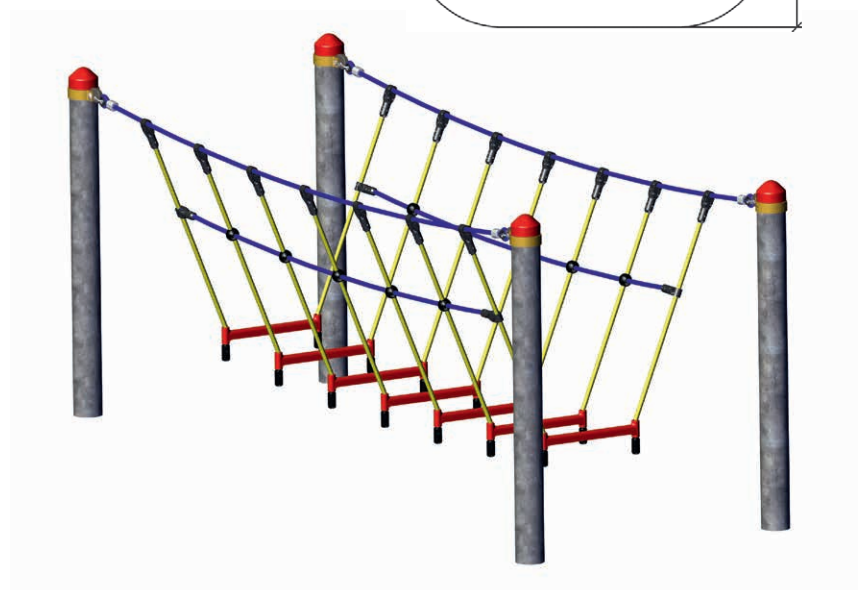
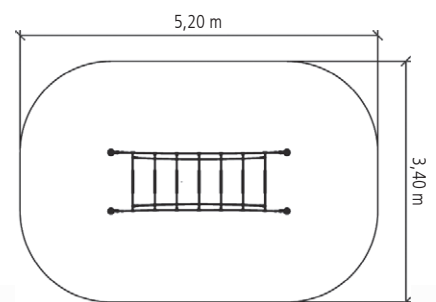

La Mini Balançoire chenille

Réf. 4585-45

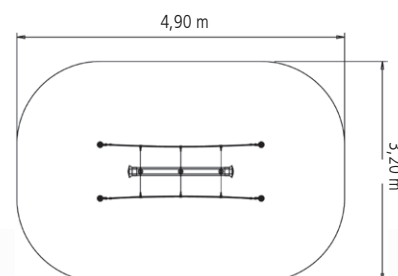

- 1,45 m
- 3,10 x 1,10 m
- 13,6 m²
- 4,90 x 3,20 m
- 0,60 m
- 1,75 m³
- 4
-

Composition :

4 poteaux en acier galvanisé à chaud
(Ø 102 mm), longueur 2,40 m
Balançoire chenille section 160 mm
Cordage Hercule Ø 16 mm

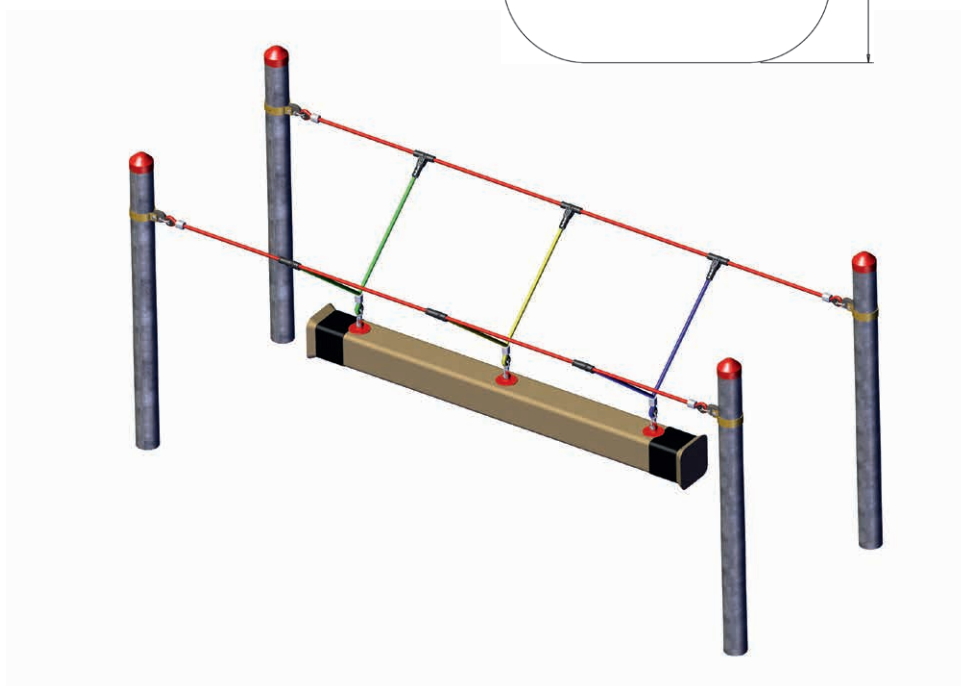







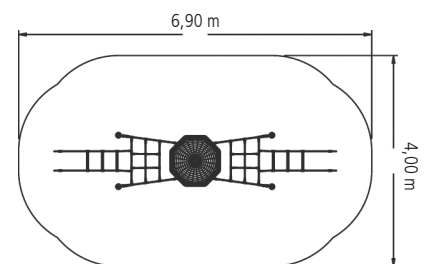



Le Parcours Nid d'abeille

Réf. 4959-70



-  1,44 m
-  4,50 x 1,10 m
-  25,50 m²
-  6,90 x 4,00 m
-  1,20 m
-  2,00 m³
-  9
- 







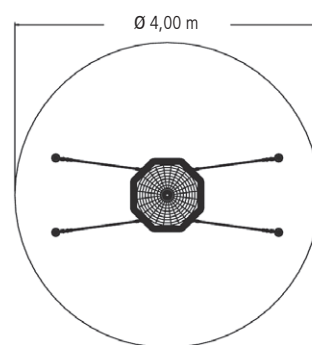

Composition :
4 poteaux en acier galvanisé à chaud
(Ø 102 mm), longueur 2,40 m
1 Nid d'abeille
Filets en câble Hercule Ø 16 mm



Le Nid volant

Réf. 4959-71



-  1,44 m
-  3,10 x 1,10 m
-  12,60 m²
-  Ø 4,00 m
-  0,50 m
-  1,80 m³
-  3
- 
- 

Composition :
 4 poteaux en acier galvanisé à chaud
 (Ø 102 mm), longueur 2,40 m
 1 Nid d'abeille
 Cordage Hercule Ø 16 mm





Le Nid d'oiseau sur ressorts

Réf. 4670 À enfourir



- 1,00 m
- Ø 1,25 m
- 8,30 m²
- Ø 3,75 m
- 1,00 m
- 4
-
-
-

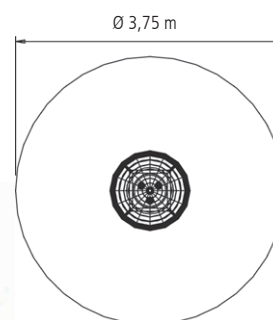

Le Nid d'oiseau Asslar

Réf. 4634 Avec toboggan

Réf. 4634-1 Sans toboggan



Q Toboggan disponible en d'autres coloris ou en version Inox, sur demande

Réf. 4634
Avec toboggan

	1,80 m
	3,80 x 2,80 m
	22,30 m ³
	6,40 x 5,00 m
	1,00 m
	0,80 m ³
	8

Réf. 4634-1
Sans toboggan

	1,00 m
	2,75 x 2,10 m
	17,30 m ³
	5,05 x 4,70 m
	1,00 m
	0,70 m ³
	7

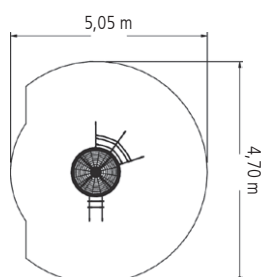
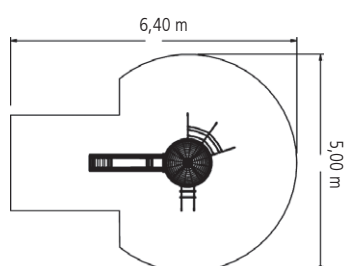









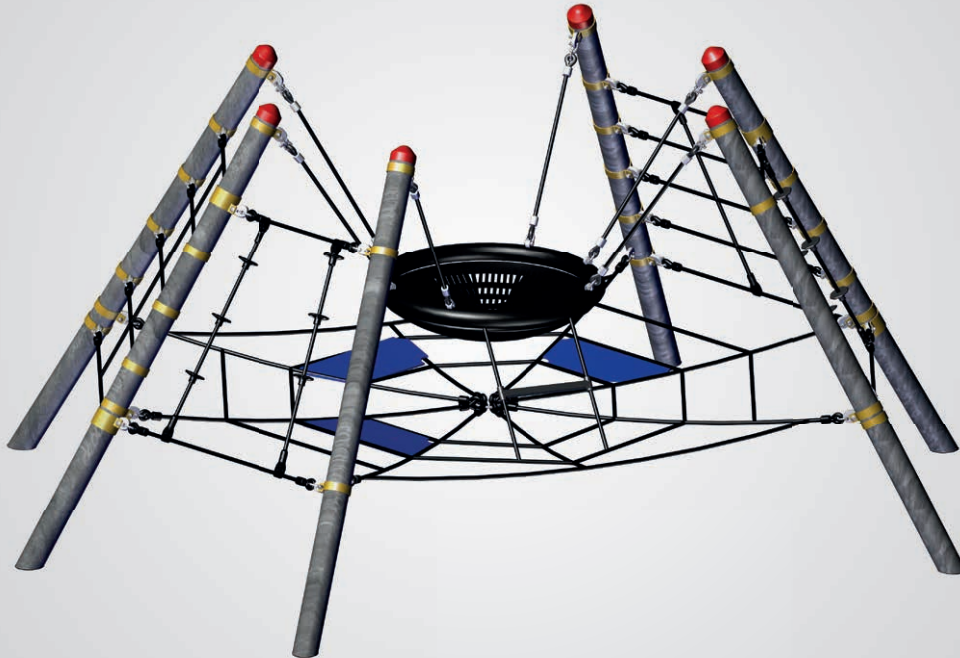

NEW !

L'Araignée Gipsy

Réf. 4597-10



-  1,85 m
-  4,10 x 2,90 m
-  28,00 m²
-  6,30 m x 5,30 m
-  1,46 m
-  5,30 m³
-  11
- 

Composition :
6 poteaux en acier galvanisé à chaud
(Ø 102 mm), longueur 3,20 m
1 Nid d'oiseau, 3 tapis en caoutchouc
Filets en câble Hercules Ø 16 mm

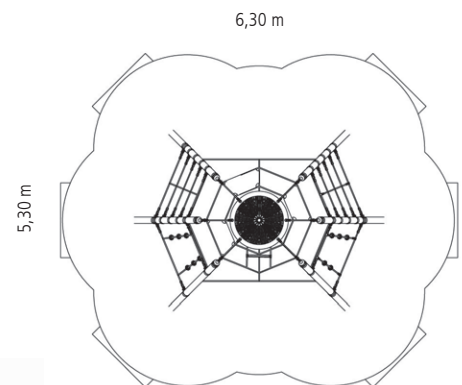







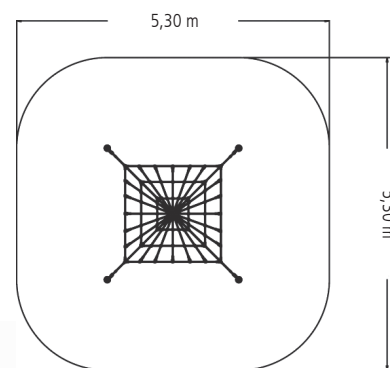

Attention, la surface nécessaire pour la création des fouilles est supérieure à la zone d'impact.

Easy-climb

Réf. 4591-40-1



-  2,44 m
-  2,35 x 2,35 m
-  24,8 m²
-  5,30 x 5,30 m
-  2,05 m
-  1,55 m³
-  10
- 

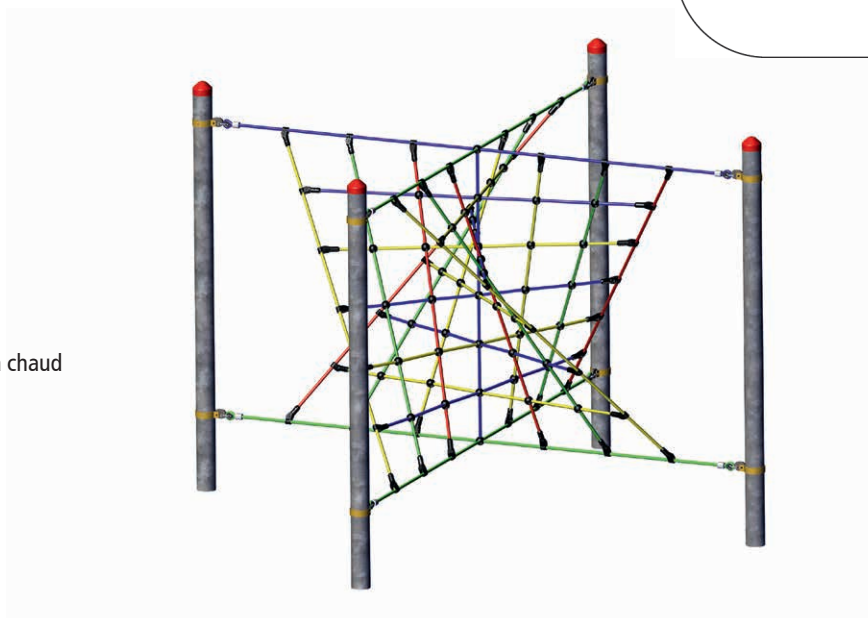









Composition :
 4 poteaux en acier galvanisé à chaud
 (Ø 102 mm), longueur 3,40 m
 Cordage Hercule Ø 16 mm



Easy-climb 4

Réf. 4591-40-4



-  2,04 m
-  2,35 x 2,20 m
-  18,75 m²
-  4,60 x 4,50 m
-  1,50 m
-  1,25 m³
-  6
- 



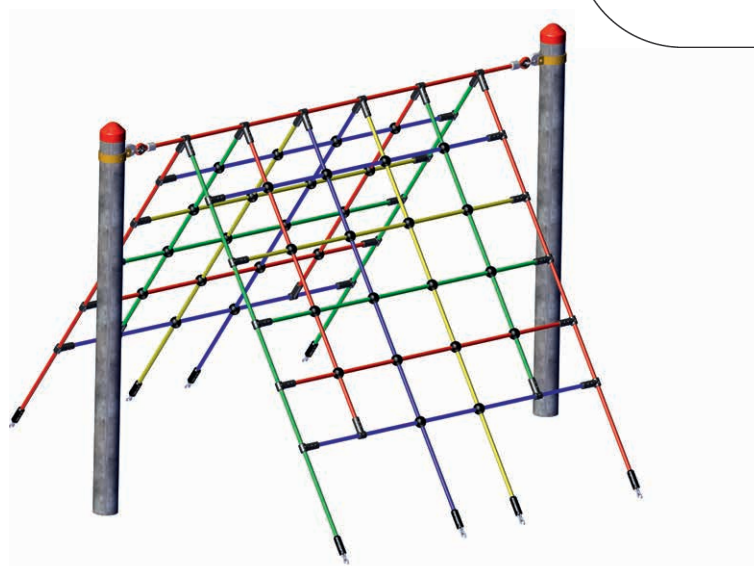
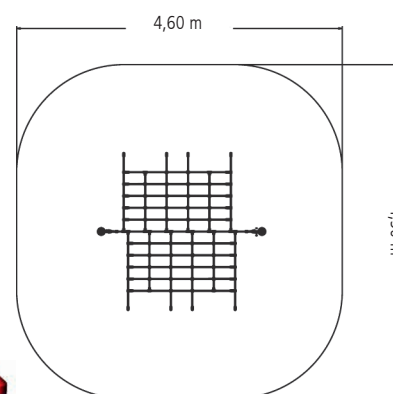





Composition :
2 poteaux en acier galvanisé à chaud
(Ø 102 mm), longueur 3,00 m
Cordage Hercule Ø 16 mm



Le Toboggan Mini-M

Réf. 4540-20



-  1,80 m
-  3,00 x 2,20 m
-  19,20 m²
-  5,60 x 4,60 m
-  1,00 m
-  1,25 m³
-  2
- 

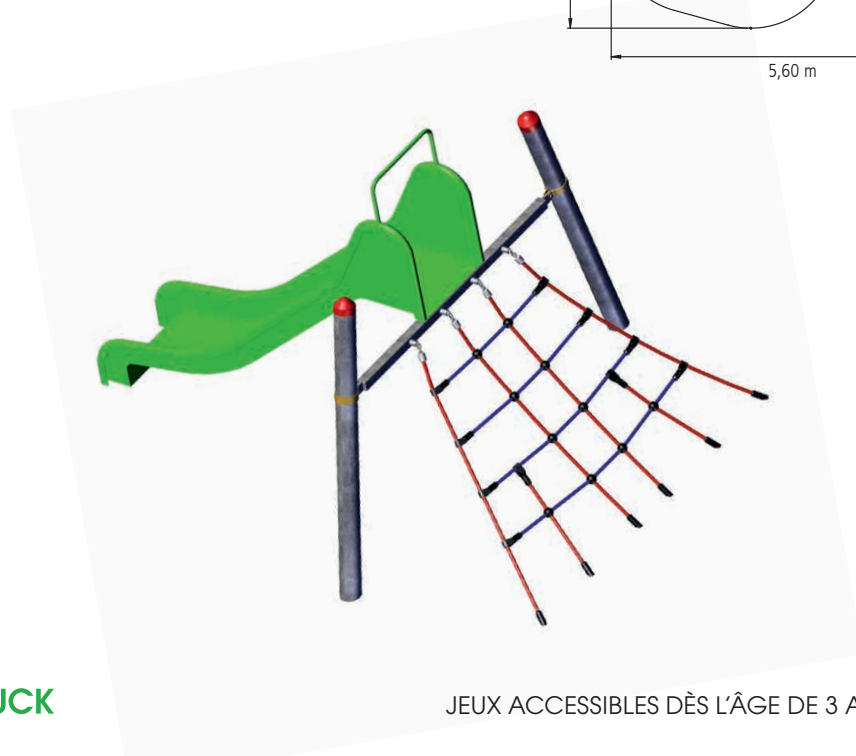
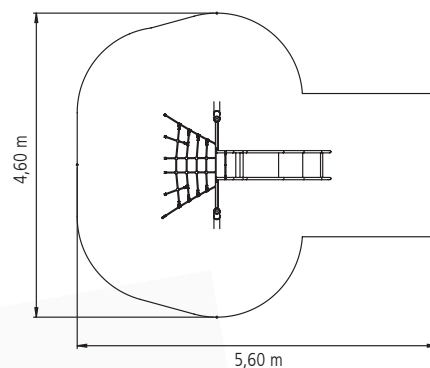

Composition :
 2 poteaux en acier galvanisé à chaud
 (Ø 102 mm), longueur 2,40 m
 Toboggan polyester
 Filet en câble Hercule Ø 16 mm











La Cabane

Réf. 4960-500 Avec poteaux thermolaqués (coloris au choix)

Réf. 4960-500F Avec poteaux en acier galvanisé à chaud



-  3,55 m
-  3,45 x 3,15 m
-  28,00 m²
-  6,20 x 6,10 m
-  1,00 m
-  2,10 m³
-  11
- 

Longueur des poteaux :
2 poteaux longueur 4,50 m
2 poteaux longueur 4,00 m
2 poteaux longueur 2,50 m

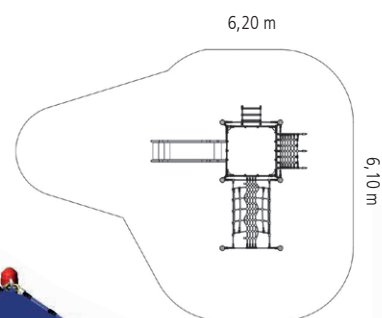

Le Banc toboggan

Réf. 4800



7,00 m

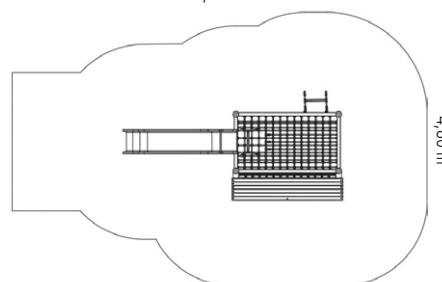

- 1,80 m
- 4,05 x 1,95 m
- 26,20 m²
- 7,00 x 4,80 m
- 1,00 m
- 21
-

Pose très simple,
sans massifs béton

Composition :
Cadre en acier galvanisé à chaud (Ø 102 mm)
Toboggan polyester
Filets en câble Hercule Ø 16 mm













NEW !

Le Dé à jouer

Réf. 4635



-  1,80 m
-  3,00 x 3,25 m
-  26,30 m²
-  6,20 x 5,70 m
-  1,00 m
-  1,00 m³
-  13
- 

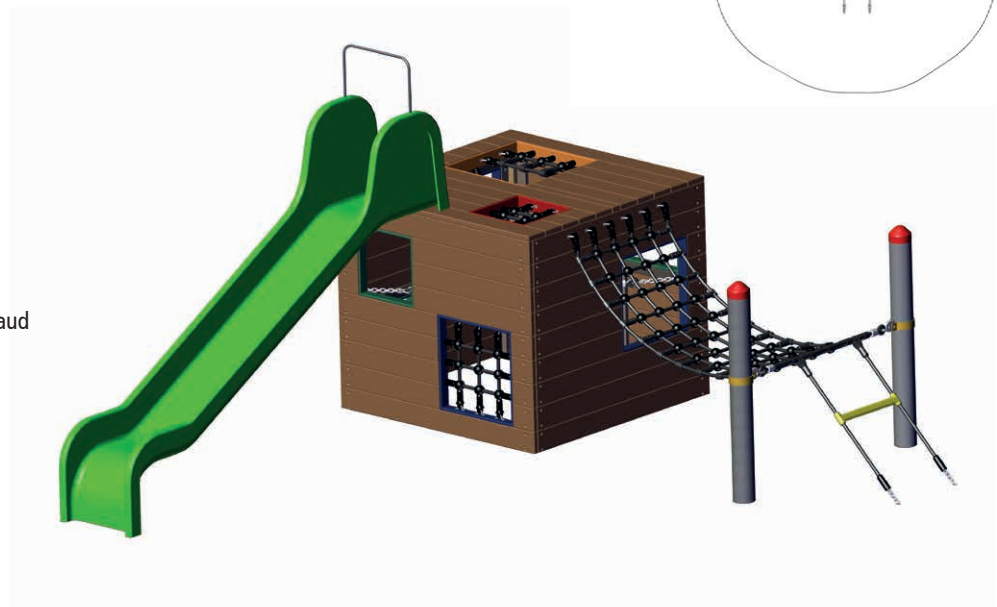
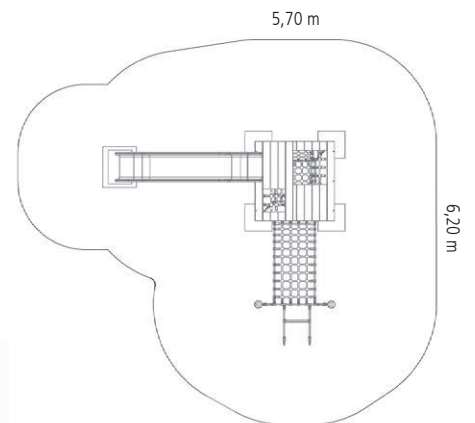









Composition :
2 poteaux en acier galvanisé à chaud
(Ø 102 mm), longueur 2,40 m
Toboggan polyester
Dé en robinier
Filets en câble Hercule Ø 16 mm

Le Nid suspendu

Réf. 4530-20



-  2,50 m
-  2,10 x 1,00 m
-  14,50 m²
-  Ø 4,30 m
-  1,50 m
-  0,70 m³
-  6
- 
- 



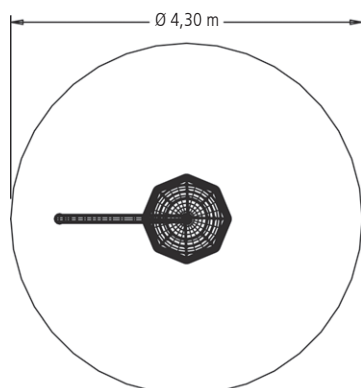





Composition :
 1 poteau en acier galvanisé à chaud (Ø 160 mm), longueur 3,50 m
 1 Nid d'abeille
 Filet en câble Hercule Ø 16 mm



La Soucoupe perchée

Réf. 4530-50



-  2,50 m
-  2,00 x 0,76 m
-  14,50 m²
-  Ø 4,30 m
-  0,55 m
-  0,70 m³
-  2
- 
- 

Composition :
 1 poteau en acier galvanisé à chaud (Ø 160 mm), longueur 3,50 m
 1 plateau cerclé de cordage
 Chaînes avec gaine caoutchouc

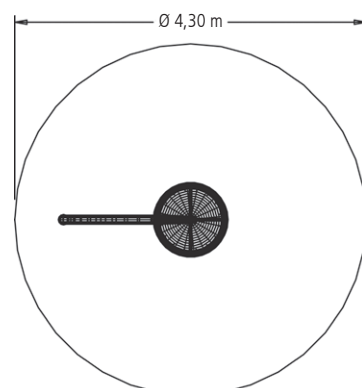











Meeting Point

Réf. 20.02.134





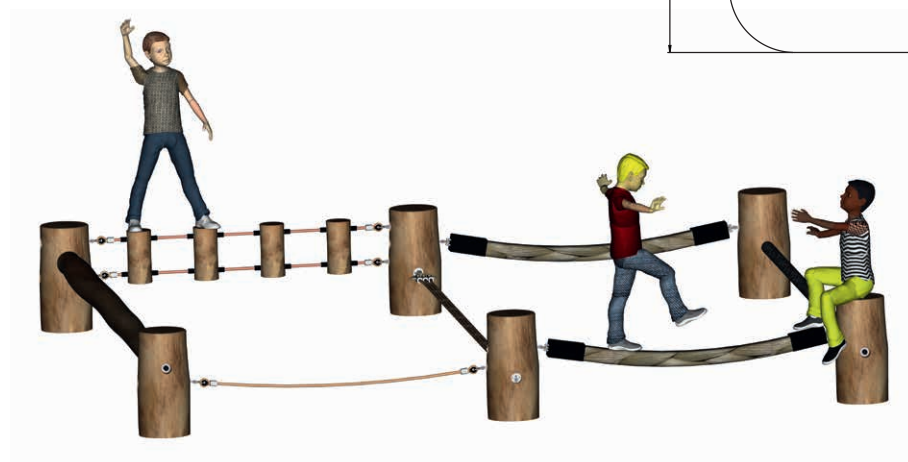
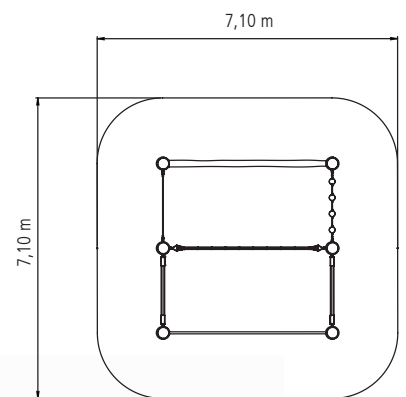





-  0,60 m
-  4,30 x 4,30 m
-  48,50 m²
-  7,10 x 7,10 m
-  0,60 m
-  2,50 m³
-  34
- 



La Tornade Midi (manège)

Réf. 20.01.135











-  3,00 m
-  Ø 2,00 m
-  38,50 m²
-  Ø 7,00 m
-  1,70 m
-  1,00 m³
-  8
- 

La petite Pyramide (manège)

Réf. 20.01.070











-  3,00 m
-  Ø 3,50 m
-  50,20 m²
-  Ø 8,00 m
-  2,00 m
-  1,20 m³
-  15
- 



Le Mini Sablier (manège)

Réf. 4592-20





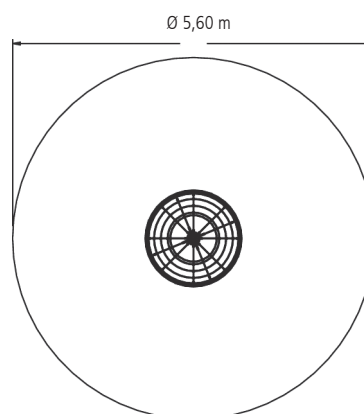



-  3,00 m
-  Ø 1,85 m
-  24,20 m²
-  Ø 5,60 m
-  2,00 m
-  1,15 m³
-  15
- 



Le Phare

Réf. 4592-10



-  4,15 m
-  Ø 1,50 m
-  21,70 m²
-  Ø 5,30 m
-  2,10 m
-  2,50 m³
-  15

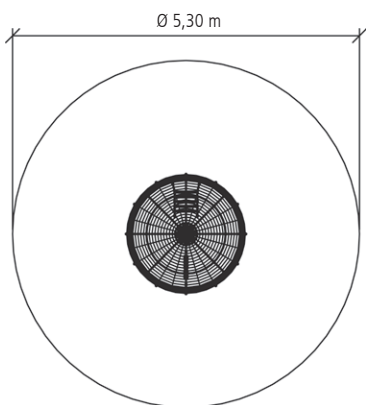
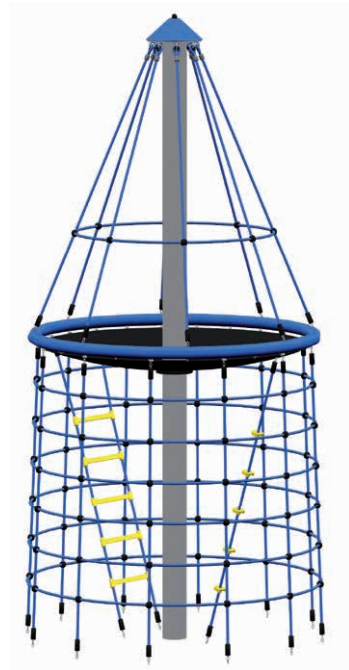



Le Manège Nid de pie

(manège)

Réf. 20.01.080



	3,00 m
	Ø 1,90 m
	28,25 m
	Ø 6,00 m ²
	0,80 m
	1,20 m ³
	8

Le Manège Nid de coucou

(manège)

Réf. 20.06.130



	2,20 m
	Ø 1,40 m
	23,75 m
	Ø 5,50 m ²
	0,80 m
	6









La grande Toupie (manège)





Réf. 20.01.120

La Toupie (manège)

Réf. 4594-41



-  3,00 m
-  Ø 1,90 m
-  28,25 m²
-  Ø 7,00 m
-  2,00 m
-  1,20 m³
-  13
- 

-  1,80 m
-  Ø 1,20 m
-  14,40 m²
-  Ø 4,30 m
-  1,15 m
-  0,40 m³
-  6
- 

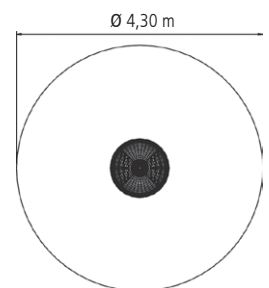



La Bascule en filet, avec cadre en bois

Réf. 4587

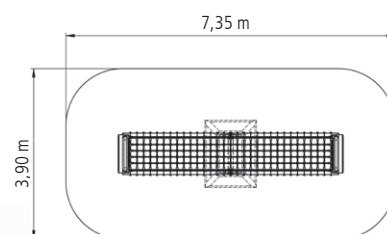
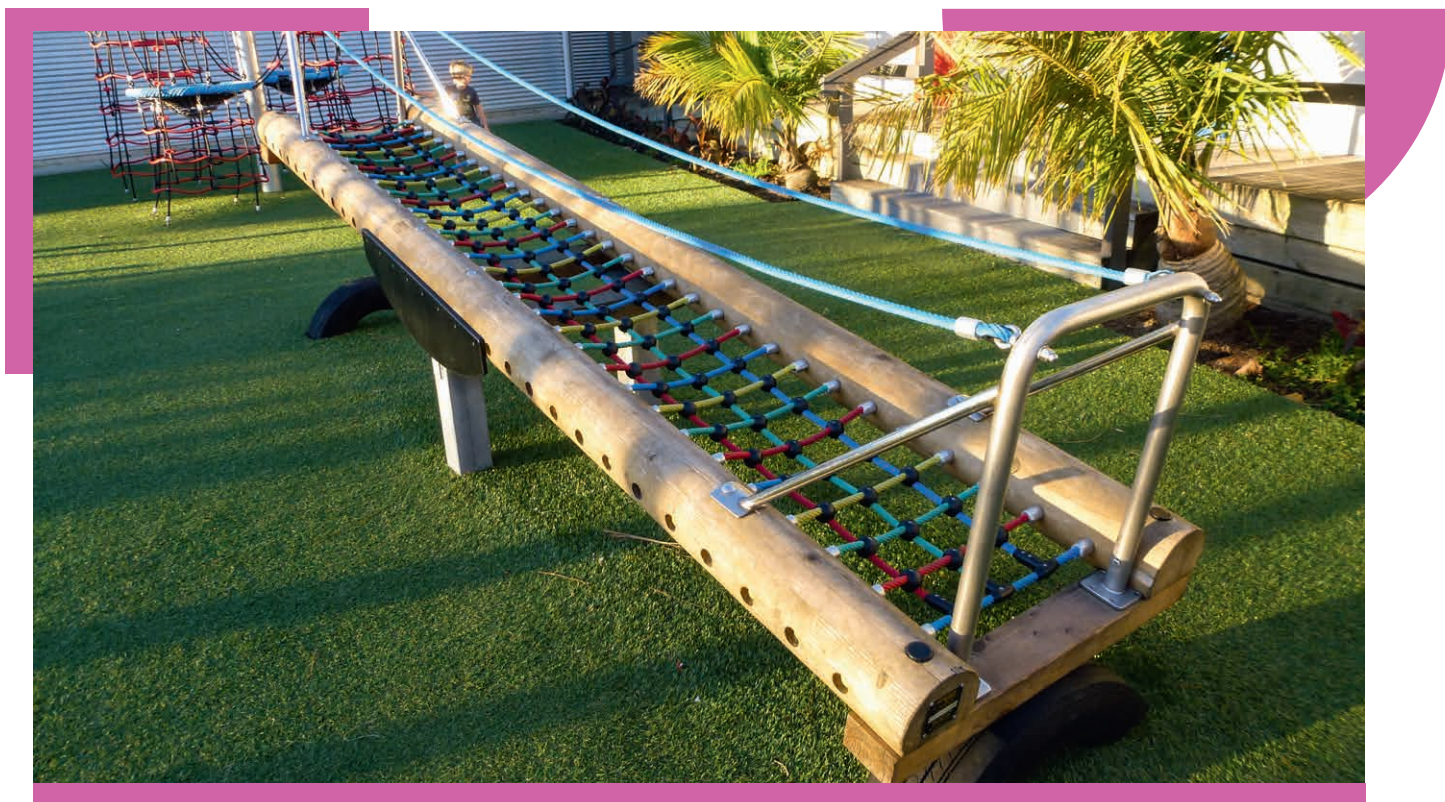



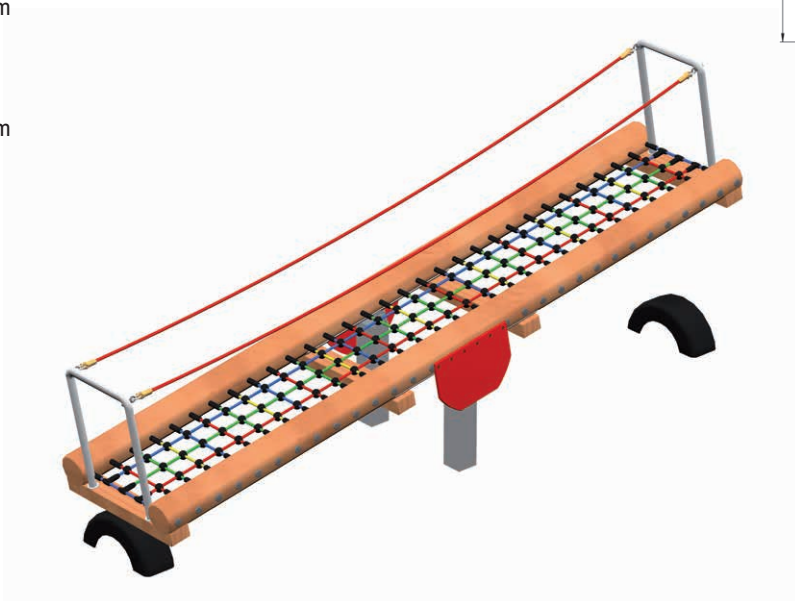



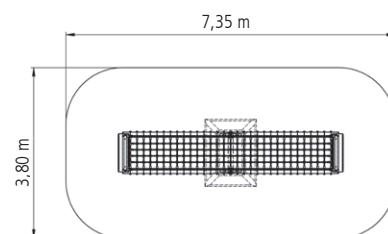

- 1,30 m
- 4,35 x 0,90 m
- 26,50 m²
- 7,35 x 3,90 m
- 1,25 m
- 0,80 m³
- 6
-



La Bascule en filet, avec cadre en acier

Réf. 4587S



-  1,40 m
-  4,35 x 0,80 m
-  26,00 m²
-  7,35 x 3,80 m
-  1,20 m
-  0,80 m³
-  6
- 













La Toupie champignon (manège)

Réf. 20.05.110











-  1,20 m
-  Ø 2,00 m
-  28,25 m²
-  Ø 6,00 m
-  0,90 m
-  0,40 m³
-  14
- 



Le Petit Mât des corsaires

Réf. 4687-30



-  3,85 m
-  4,25 x 4,00 m
-  35,80 m²
-  6,80 x 6,70 m
-  1,45 m
-  1,20 m³
-  15
- 

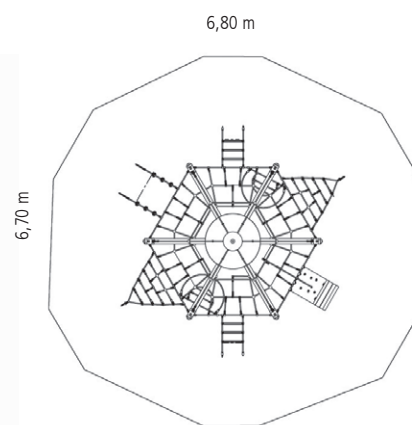

Q Le Mini Mât des corsaires (page 14)







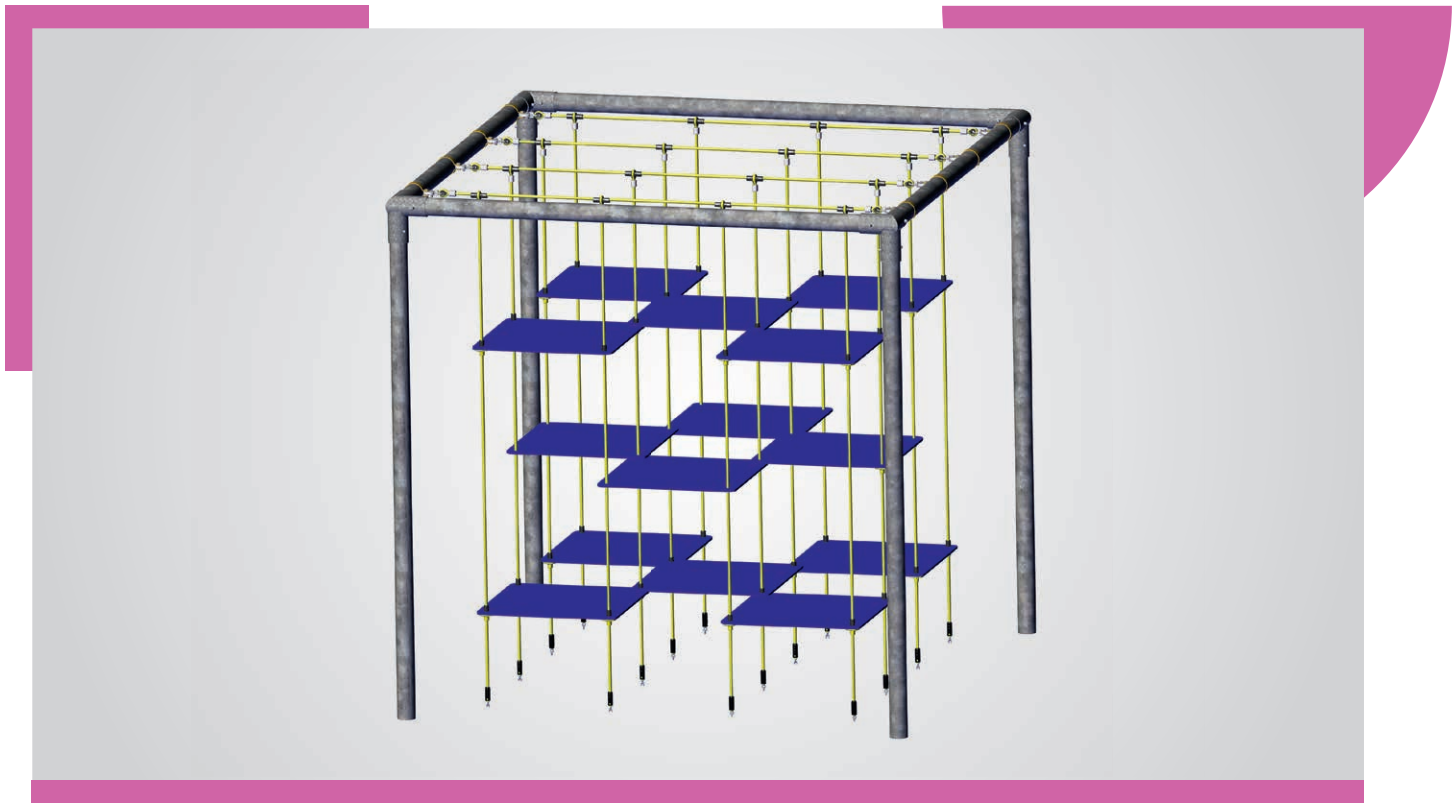

Q Le Grand Mât des corsaires (page 77)



Le Cube

Réf. 4538-10



-  2,95 m
-  2,95 x 2,95 m
-  30,00 m²
-  5,71 x 5,71 m
-  1,90 m
-  5,30 m³
-  20
- 

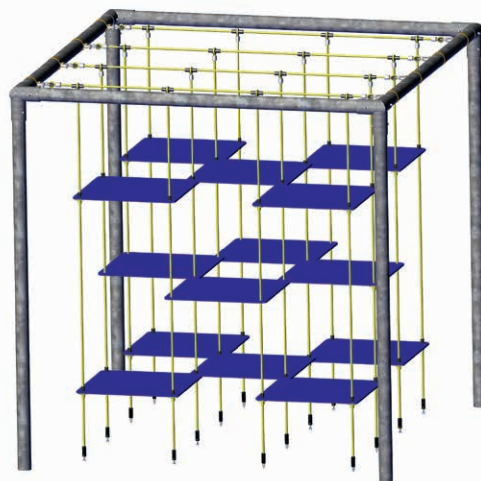
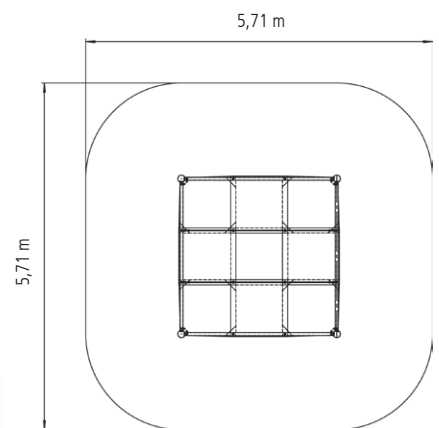







Q Membranes en caoutchouc disponibles en différents coloris.
Merci de nous contacter.

La Toile d'araignée

Réf. 4597S Avec poteaux en acier

Réf. 4597PS Avec poteaux en bois douglas



-  2,44 m
-  3,81 x 3,31 m
-  26,60 m²
-  6,00 x 5,65 m
-  1,50 m
-  2,00 m³
-  16



Disponible également avec des poteaux en robinier, sur demande

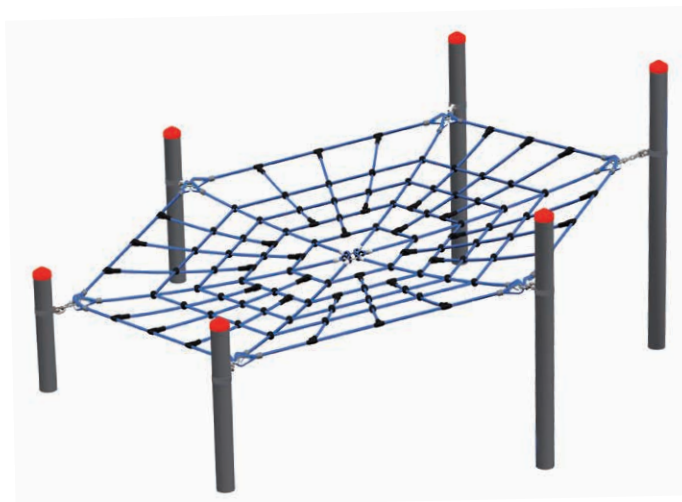
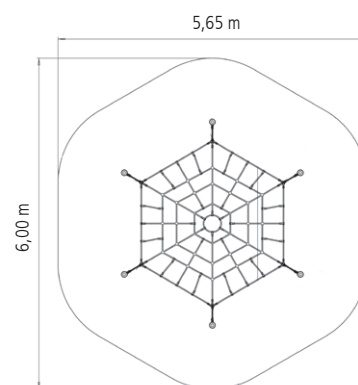

Composition :

6 poteaux en acier galvanisé à chaud
(Ø 102 mm), longueur 2,00 m à 3,00 m
Filet en câble Hercule Ø 16 mm



L'Anaconda

Réf. 4591-81AM

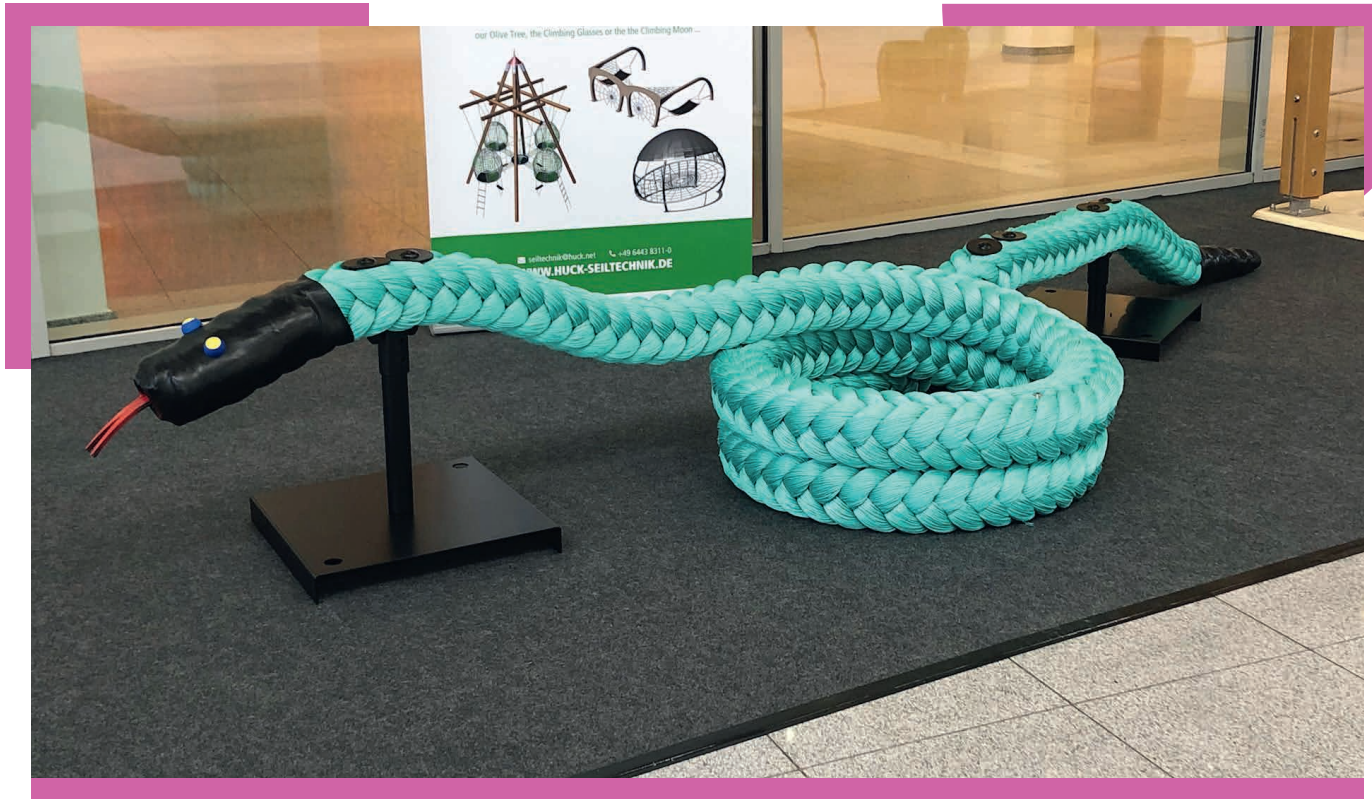





Serpents en corde PP de section carrée 160 mm, imputrescible et traitée anti-abrasion. Coloris : vert, bleu, noir, chanvre.
Les Serpents sont disponibles en 4 longueurs différentes et peuvent prendre différentes formes, pour s'adapter à l'espace disponible.
Il faut tenir compte d'une zone d'impact de 1,50 m tout autour du jeu.

- 0,60 m
- 8,50 x 8,50 m
- 0,60 m
- 27
-



Le Python



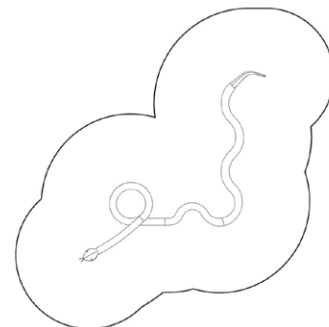
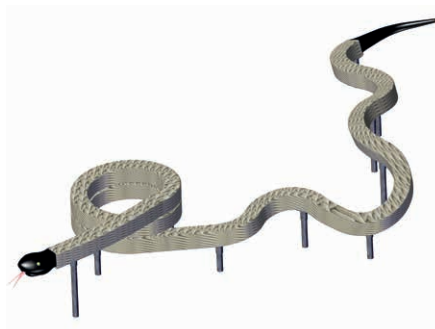

Réf. 4591-81BM

-  0,60 m
-  4,15 x 4,13 m
-  0,60 m
-  21
- 



Le Boa



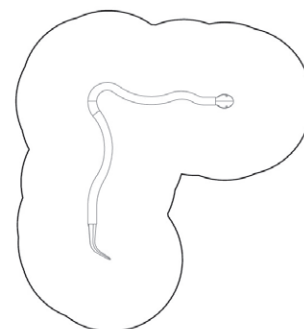

Réf. 4591-81RM

-  0,60 m
-  3,67 x 3,16 m
-  0,60 m
-  10
- 



Le Mamba vert

Réf. 4591-81GM

-  0,60 m
-  3,50 m x 2,33 m
-  0,60 m
-  10
- 

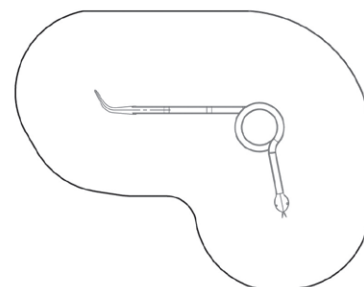
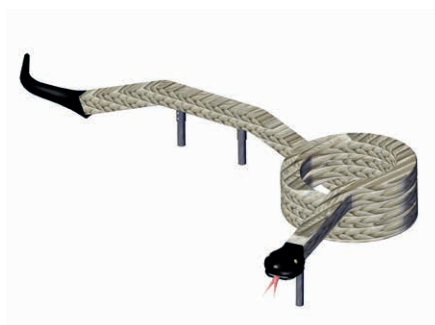

🔍 Le Serpent sur ressorts (page 55)



Le Funambule

Réf. 4591-73

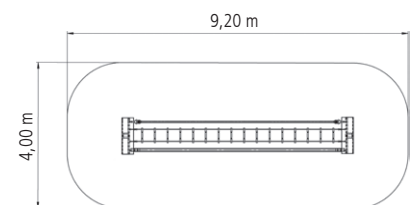

- 0,65 m
- 6,20 x 1,00 m
- 36,00 m²
- 9,20 x 4,00 m
- 0,65 m
- 0,80 m³
- 15



Composition :

2 potelets en T en acier galvanisé à chaud,

140 x 140 mm

Corde tressée

Échelle en câble Hercule Ø 16 mm

et échelons bois

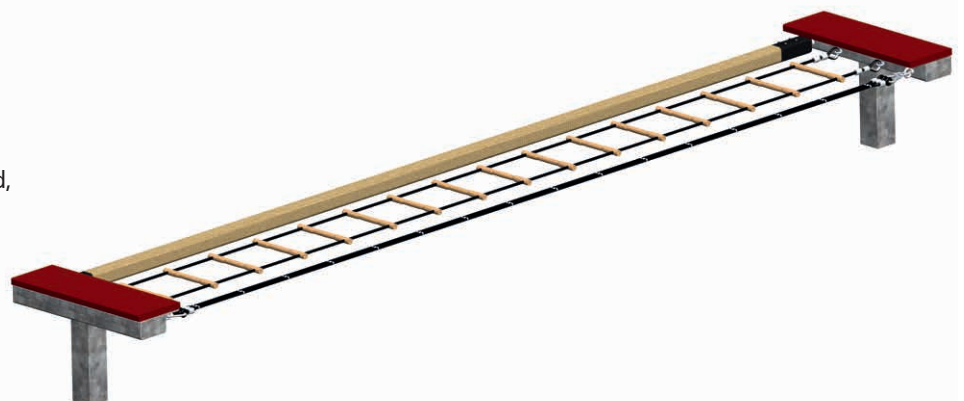

Slackline

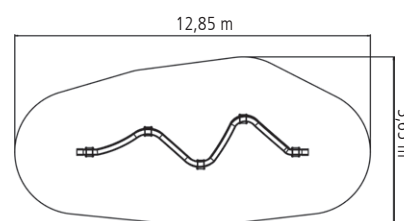

Le Serpent sur ressorts

Réf. 4591-81



-  0,65 m
-  9,85 x 0,65 m
-  40,00 m²
-  12,85 x 3,65 m
-  0,65 m
-  1,00 m³
-  10
- 



Composition :

8 socles d'ancrage en acier galvanisé à chaud,
avec ressorts thermolaqués
Corde tressée de section 160 mm









🔍 Coloris au choix : chanvre, noir, bleu, vert



La Slackline

Réf. 4591-70-K



-  1,65 m
-  3,50 x 3,10 m
-  29,50 m²
-  6,50 x 6,10 m
-  0,40 m
-  2,00 m³
-  15
- 

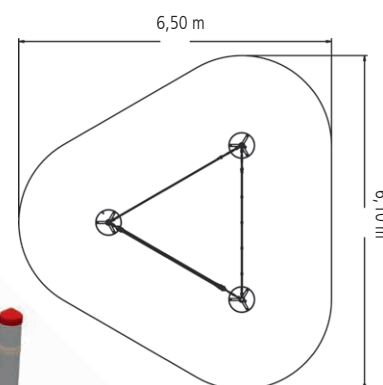
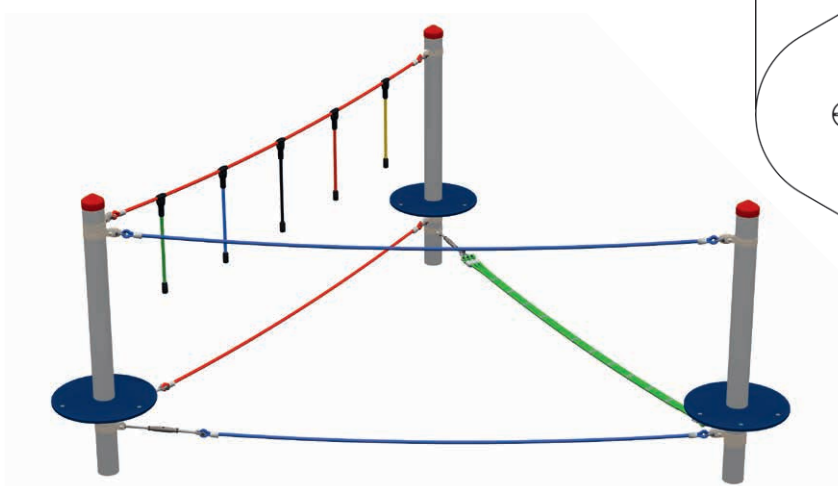

Composition :

3 poteaux en acier galvanisé à chaud (Ø 102 mm),
longueur 2,40 m, avec repose-pieds Ø 500 mm
Cordage Hercule Ø 16 mm

Eléments aussi disponibles séparément
et dans d'autres longueurs (sur demande)











La Slackline croisée

Réf. 4591-71-1 Version simple

Réf. 4591-71 Version double



-  1,44 m
-  3,90 x 3,90 m
-  39,50 m²
-  6,90 x 6,90 m
-  0,50 m
-  1,60 m³
-  14
- 

Composition :
 2 ou 4 poteaux en acier galvanisé à chaud (Ø 102 mm), longueur 2,40 m, avec repose-pieds Ø 500 mm
 Cordage Hercule Ø 16 mm

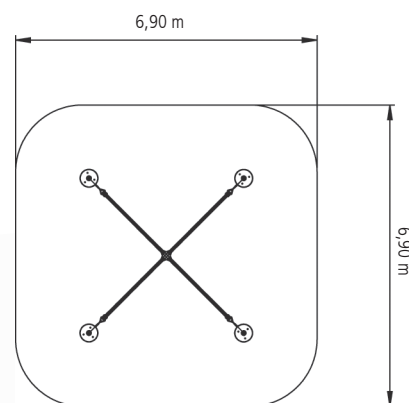
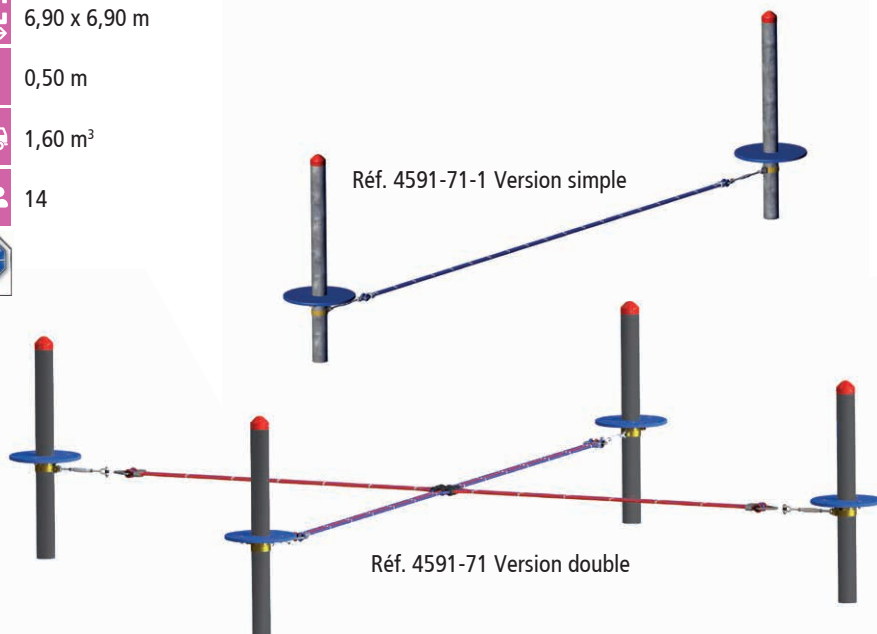
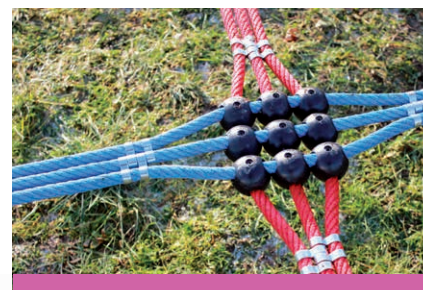











La Slackline combinée

Réf. 4591-72



-  2,44 m
-  3,50 x 3,50 m
-  37,70 m²
-  6,50 x 6,50 m
-  1,60 m
-  1,60 m³
-  20
- 

Composition :
4 poteaux en acier galvanisé à chaud
(Ø 102 mm), longueur 3,40 m,
avec repose-pieds Ø 500 mm
Cordage Hercule Ø 16 mm

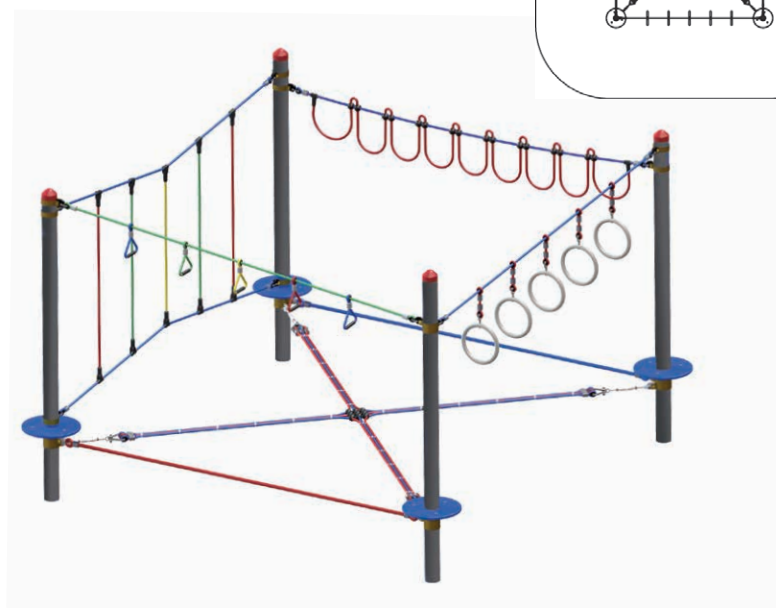
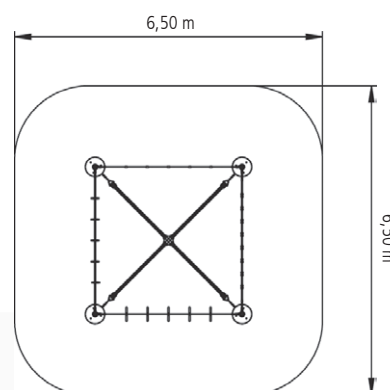

Le Nid de pie Ehringshausen

Réf. 4634-70



- 2,25 m
- 4,45 x 4,00 m
- 40,75 m²
- 7,10 x 6,75 m
- 1,45 m
- 2,60 m³
- 20
-

Disponible également avec des poteaux robinier, sur demande

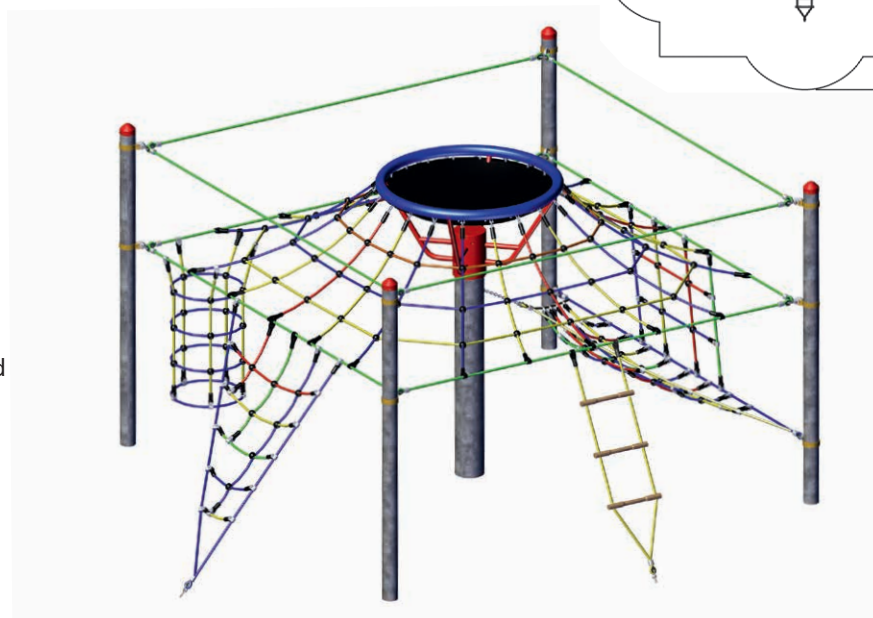
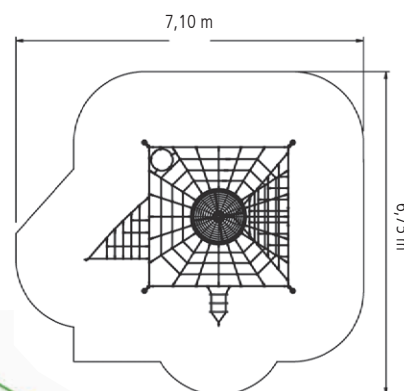







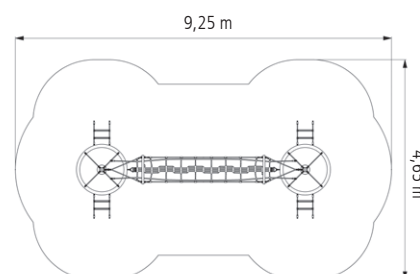

Composition :
 4 poteaux en acier galvanisé à chaud (Ø 102 mm), longueur 3,00 m
 1 poteau central Ø 193 mm, longueur 2,50 m
 1 Nid d'oiseau Ø 1,20 m
 Filets en câble Hercule Ø 16 mm



Le Pont des lutins

Réf. 4960-11



-  2,55 m
-  6,25 x 2,15 m
-  34,30 m²
-  9,25 x 4,65 m
-  0,90 m
-  1,90 m³
-  14
- 

Composition :
2 poteaux en acier galvanisé à chaud
(Ø 102 mm), longueur 3,40 m
2 Nids d'oiseau
Filets en câble Hercule Ø 16 mm

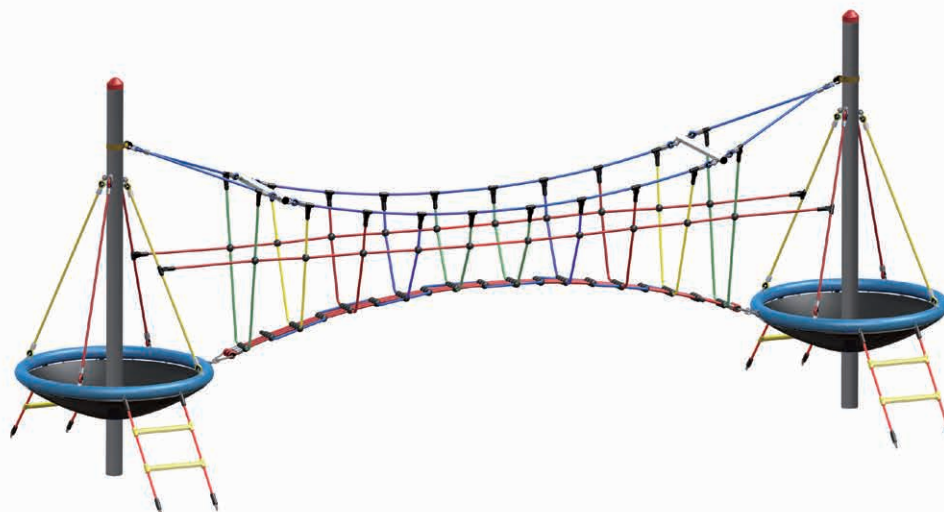

La Canadienne

Réf. 4639-10

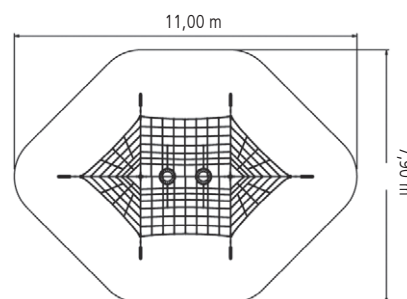

- 2,65 m
- 8,80 x 5,80 m
- 64,00 m²
- 11,00 x 7,90 m
- 2,20 m
- 2,10 m³
- 20
-

Composition :
 2 poteaux en acier galvanisé à chaud
 (Ø 102 mm), longueur 3,50 m
 2 pneus suspendus
 Filet en câble Hercule Ø 16 mm

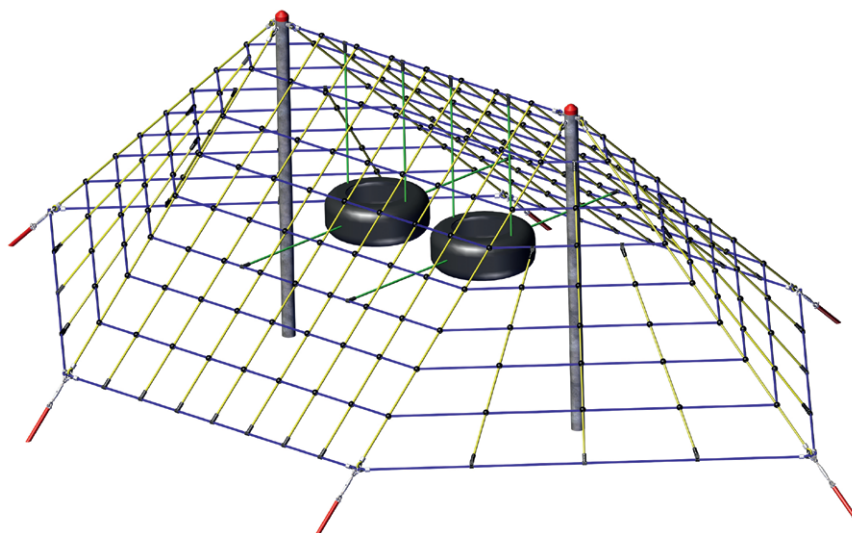

RISING UP!





JEUX ACCESSIBLES dès l'âge de 6 ans

Quand les enfants entrent à l'école primaire, leurs centres d'intérêt changent.

Les jeux HUCK les stimulent en leur permettant de relever les défis et de repousser leurs limites. Des structures toujours plus hautes, des ponts de singe, tunnels et autres cordes d'équilibre créent un environnement à la hauteur de leurs attentes.

Les jeux peuvent être agrandis avec des modules complémentaires, ou même combinés entre eux. Ils se déclinent dans une multitude de formes et de couleurs, et offrent des possibilités de jeux à l'infini !

Retrouvez notamment :



Climb and Chill
| 70 |



Le Donjon
| 68 |



L'Arbre Drago
| 82 |













Ellipsilon (manège)

Réf. 20.01.170











-  2,95 m
-  Ø 2,30 m
-  38,50 m²
-  Ø 7,00 m
-  2,05 m
-  0,70 m³
-  15
- 



Le Pas de géant

Réf. 4530-60





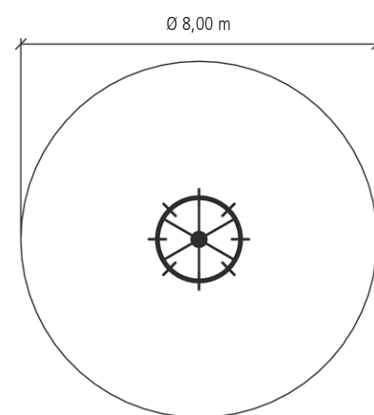





-  2,45 m
-  Ø 2,30 m
-  50,00 m²
-  Ø 8,00 m
-  1,60 m
-  1,00 m³
-  8
- 



Composition :
 1 mât en acier galvanisé à chaud (Ø 102 mm),
 longueur 3,00 m
 Étriers suspendus



-  3,05 m
-  5,15 x 2,70 m
-  24,90 m²
-  6,70 x 5,10 m
-  2,20 m
-  3,10 m³
-  11
- 



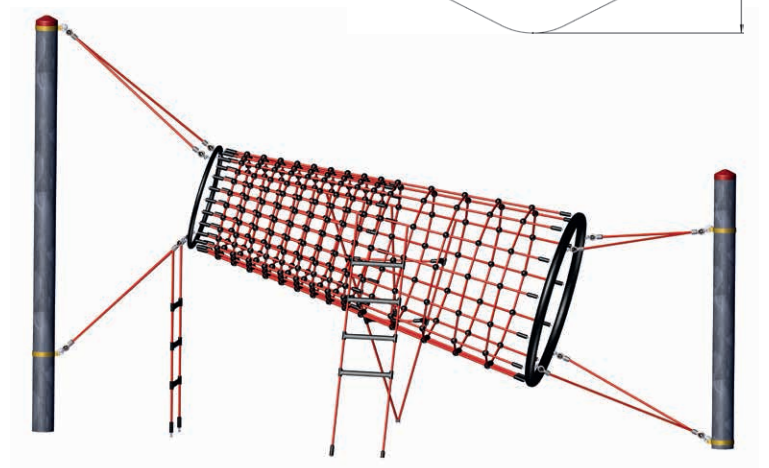
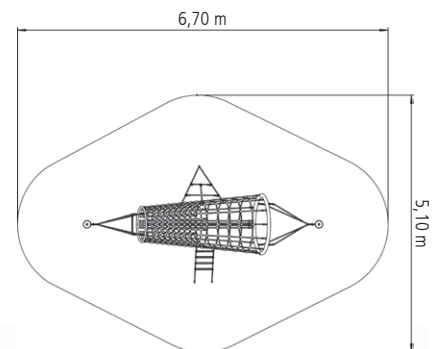



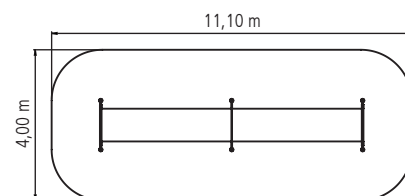

Composition :
 2 poteaux en acier galvanisé à chaud (Ø 159 mm),
 longueur 3,00 m et 4,00 m
 Filet et échelles en câble Hercule Ø 16 mm



Le Jumper

Réf. 4951











-  0,70 m
-  8,10 x 1,50 m
-  42,40 m²
-  11,10 x 4,00 m
-  0,70 m
-  3,20 m³
-  12
- 

Composition :
 6 poteaux en acier galvanisé à chaud (Ø 102 mm),
 longueur 1,40 et 1,50 m
 Tapis en caoutchouc armé



Ø 9,85 m

-  4,00 m
-  Ø 9,85 m
-  76,00 m²
-  Ø 9,85 m
-  3,00 m
-  12,00 m³
-  45
- 

Composition :
6 poteaux en robinier (Ø 250-350 mm),
longueur 5,00 m, tête biaisée
Filets en câble Hercule Ø 16 mm

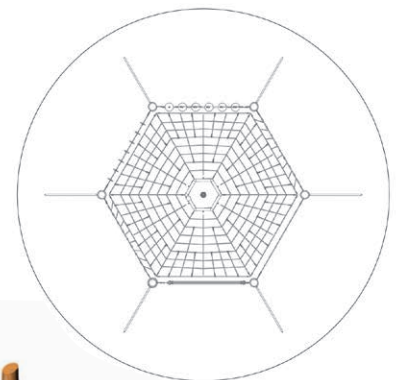







Attention, la surface nécessaire pour la création des fouilles est supérieure à la zone d'impact.

Les Lunettes à grimper

Réf. 4580-5K



-  2,00 m
-  6,25 x 5,05 m
-  68,20 m²
-  9,25 x 8,25 m
-  2,00 m
-  25
- 

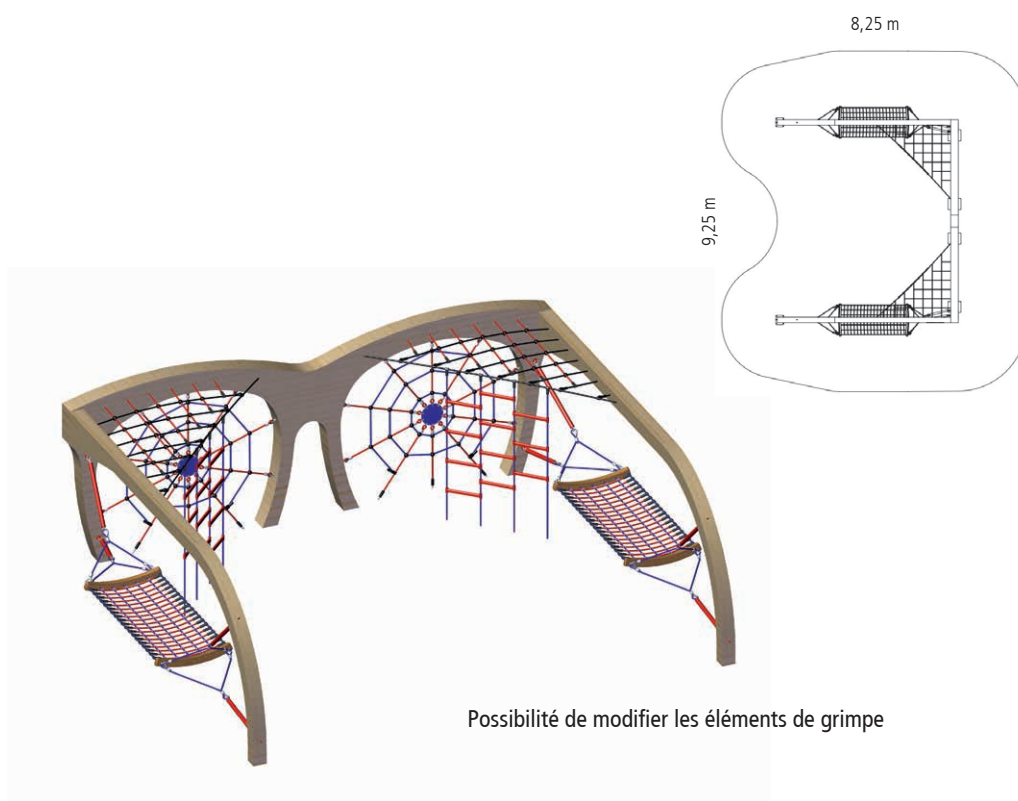

Possibilité de modifier les éléments de grimpe











Climb and Chill

Réf. 6200ST

NEW !



-  2,40 m
-  4,90 x 2,15 m
-  47,40 m²
-  8,10 m x 6,35 m
-  2,40 m
-  3,30 m³
-  24
- 

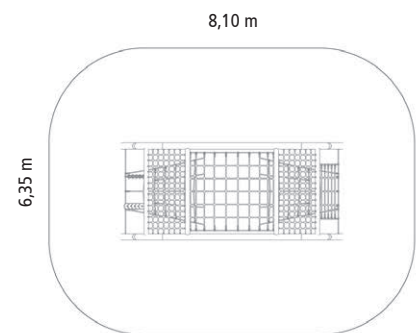









Réalisation standard
identique au dessin 3D



Le Palmier

Réf. 4653



-  6,00 m
-  5,80 x 11,80 m
-  97,20 m²
-  12,85 x 8,90 m
-  2,90 m
-  3,00 m³
-  35
- 

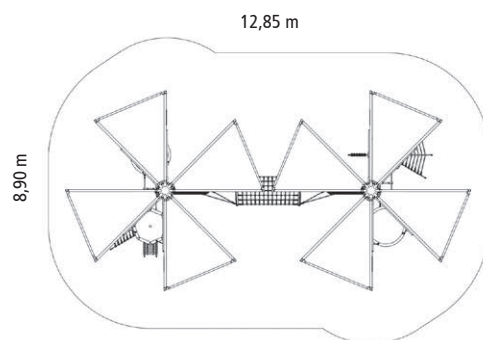











La Tornade (manège)

Réf. 20.01.130



-  4,20 m
-  Ø 3,50 m
-  50,00 m²
-  Ø 8,00 m
-  2,50 m
-  1,00 m³
-  20
- 

Hally-Gally



Le Tipi Midi

Réf. 4587-22



- 3,65 m
- 3,40 x 3,40 m
- 32,40 m²
- 5,85 x 5,85 m
- 2,20 m
- 1,60 m³
- 25
-

Composition :
 4 poteaux en acier galvanisé à chaud
 (Ø 102 mm), longueur 5,00 m
 Filets en câble Hercule Ø 16 mm

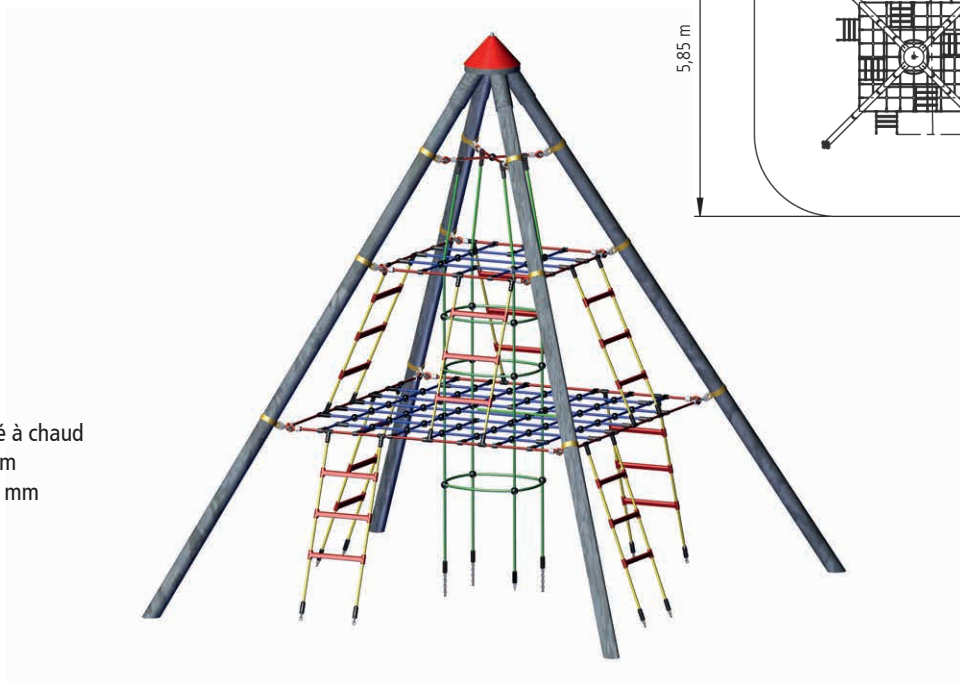



La grande Pyramide (manège)

Réf. 20.01.060

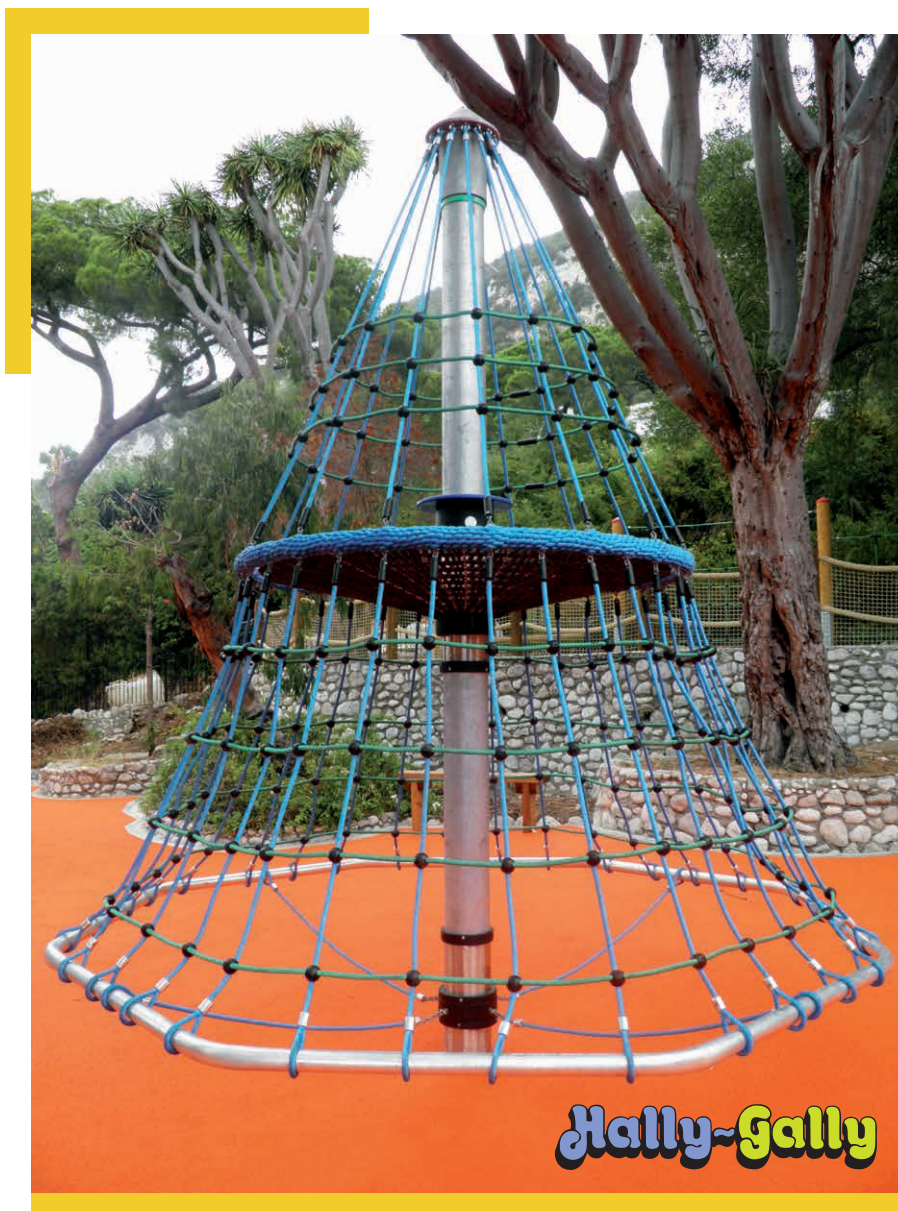

- 4,20 m
- Ø 3,50 m
- 50,00 m²
- Ø 8,00 m
- 2,80 m
- 1,00 m³
- 20
-









Hally-Gally



L'Olivier

Réf. 4652-24



-  7,20 m
-  6,60 x 6,60 m
-  62,00 m²
-  9,50 x 9,50 m
-  3,00 m
-  2,10 m³
-  45
- 

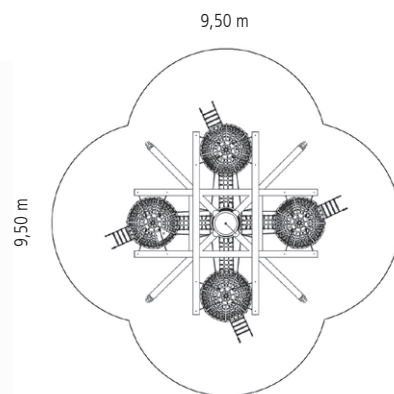









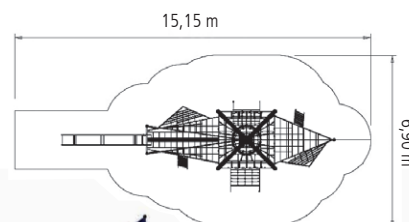

La Goélette des pirates

Réf. 4687-25 Avec bras en bois

Réf. 4687-25S Avec bras en acier



-  5,20 m
-  11,70 x 3,95 m
-  71,30 m²
-  15,15 x 6,90 m
-  2,70 m
-  3,60 m³
-  35



Composition :

- 1 mât en acier galvanisé à chaud (Ø 160 mm), longueur 6,00 m
- 3 poteaux (Ø 102 mm), longueur 3,50 m
- 1 toboggan polyester
- Filets en câble Hercules Ø 16 mm

Toboggan en Inox disponible sur demande

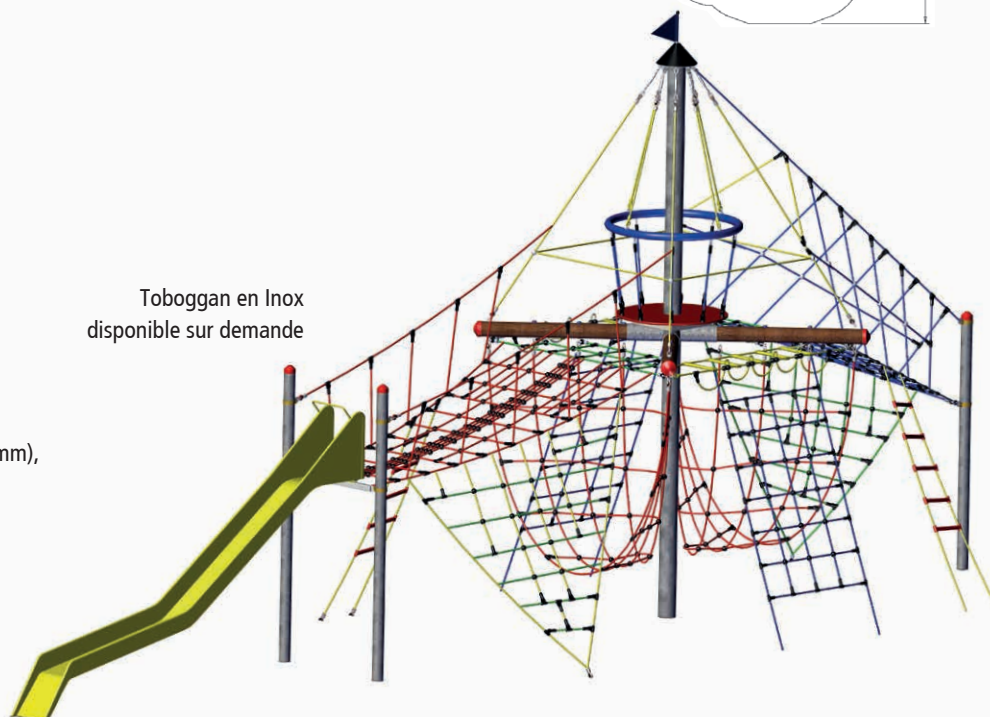

Le Grand Mât des corsaires

Réf. 4687-20 Avec bras en bois

Réf. 4687-20S Avec bras en acier



- 5,20 m
- 3,75 x 2,55 m
- 44,40 m²
- 7,00 x 7,00 m
- 2,70 m
- 1,70 m³
- 25
-

Composition :

1 mât en acier galvanisé à chaud (Ø 160 mm),
longueur 6,00 m

4 bras en acier (Ø 140 mm), longueur 1,64 m

Filets en câble Hercule Ø 16 mm

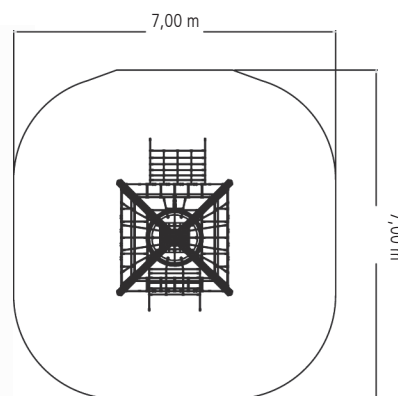
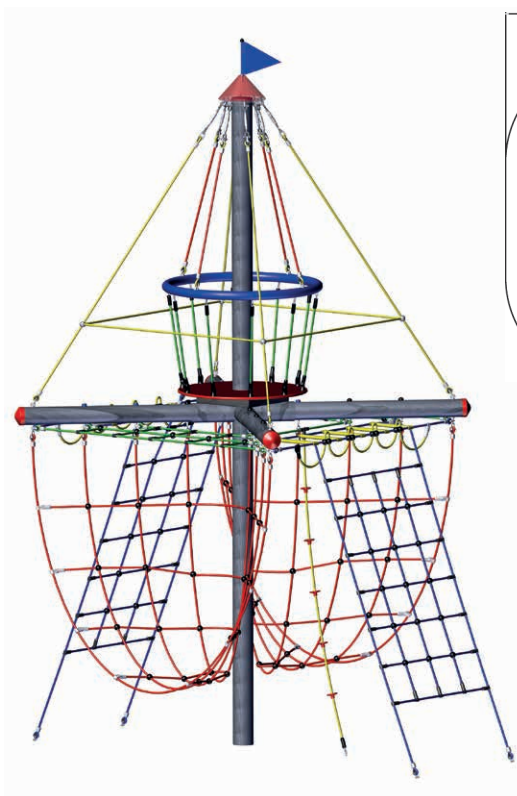



La Capsule spatiale (manège)

Réf. 20.01.020



 3,40 m

 Ø 3,50 m

 50,25 m²

 Ø 8,00 m

 2,00 m

 1,00 m³









 19



Le Sablier

Réf. 4592







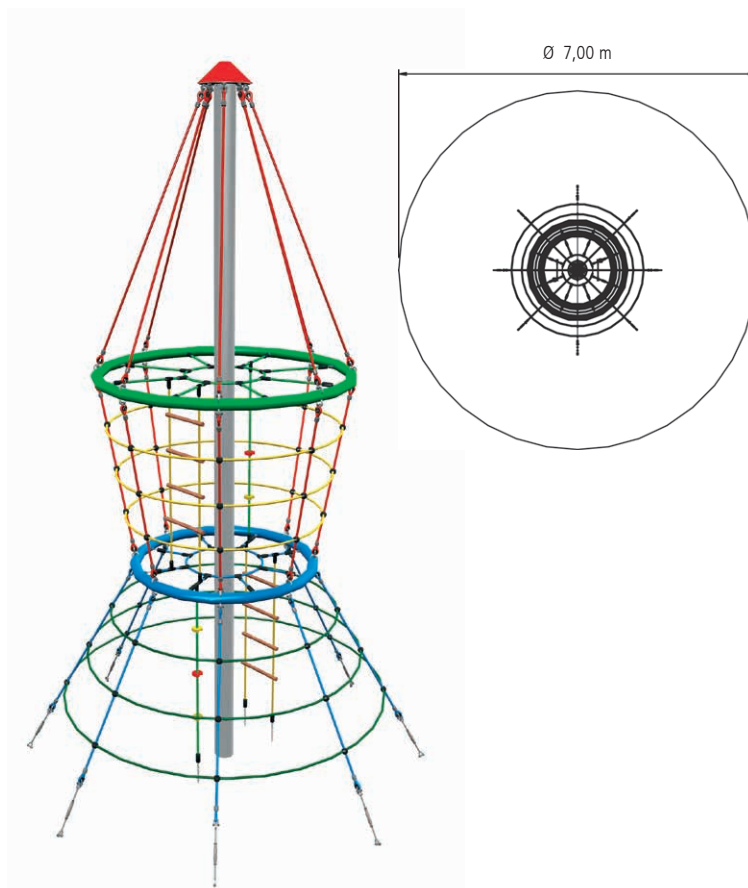

-  5,15 m
-  Ø 3,05 m
-  37,70 m²
-  Ø 7,00 m
-  max. 3,00 m
-  1,40 m³
-  19
- 

Composition :
 1 mât en acier galvanisé à chaud (Ø 160 mm),
 longueur 6,00 m
 Filets en câble Hercules Ø 16 mm





Jeu standard

-  1,90 m
-  8,90 x 12,00 m
-  135,00 m²
-  14,95 x 12,20 m
-  1,90 m
-  35
- 

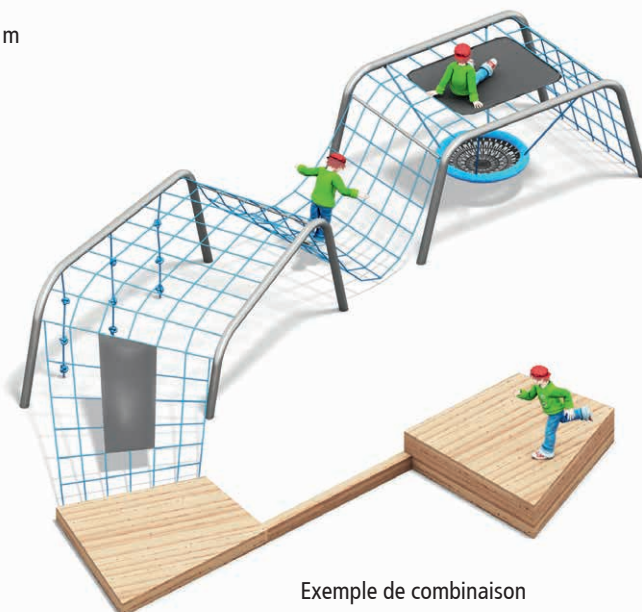
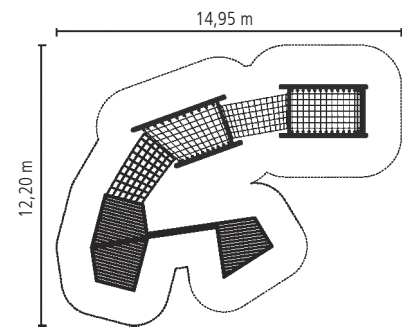

Exemple de combinaison

- ⊕ Structure en Inox
- ⊕ Fondations clés en main livrées avec le jeu

La Tour carrousel (manège)

Réf. 20.01.150









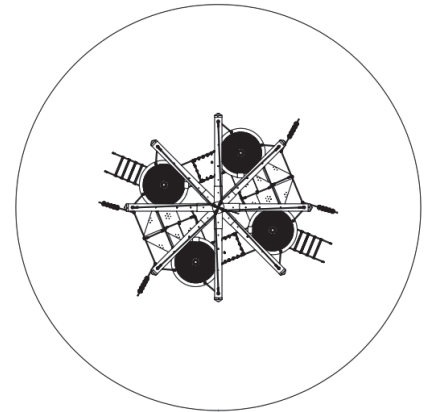

- 4,20 m
- Ø 2,00 m
- 50,20 m²
- Ø 8,00 m
- 2,80 m
- 1,00 m³
- 12
- TUV SUD



Ø 8,30 m



-  5,95 m
-  Ø 4,55 m
-  54,00 m²
-  Ø 8,30 m
-  2,60 m
-  4,80 m³
-  28
- 



L'Arbre aux Nids perchés

Réf. 4652 Avec bras en bois

Réf. 4652S Avec bras en acier



- 5,95 m
- Ø 7,70 m
- 81,00 m²
- Ø 10,20 m
- 2,80 m
- 3,20 m³
- 37
-

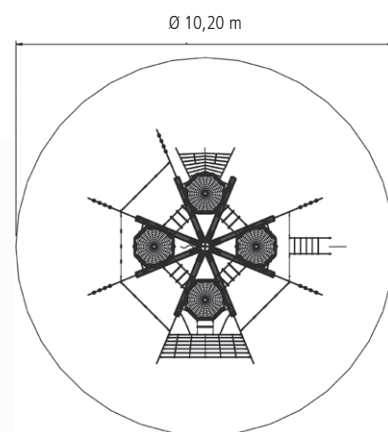

Q L'Arbre aux Nids perchés Mini (page 17)

Q L'Arbre aux Nids perchés Midi (page 88)

Les bras sont disponibles en bois ou en acier. Possibilité d'ajouter des éléments supplémentaires, comme un pont et un toboggan.











L'Arbre au Nid de pie

Réf. 4652-40 Avec bras en bois

Réf. 4652-40S Avec bras en acier



-  5,95 m
-  Ø 4,00 m
-  52,80 m²
-  Ø 8,20 m
-  2,95 m
-  2,40 m³
-  35
- 

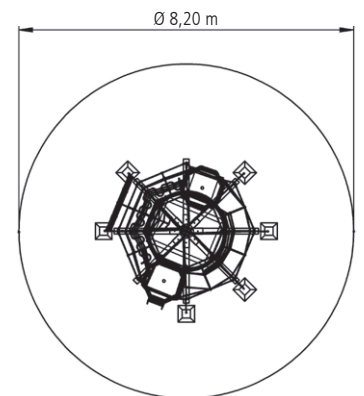
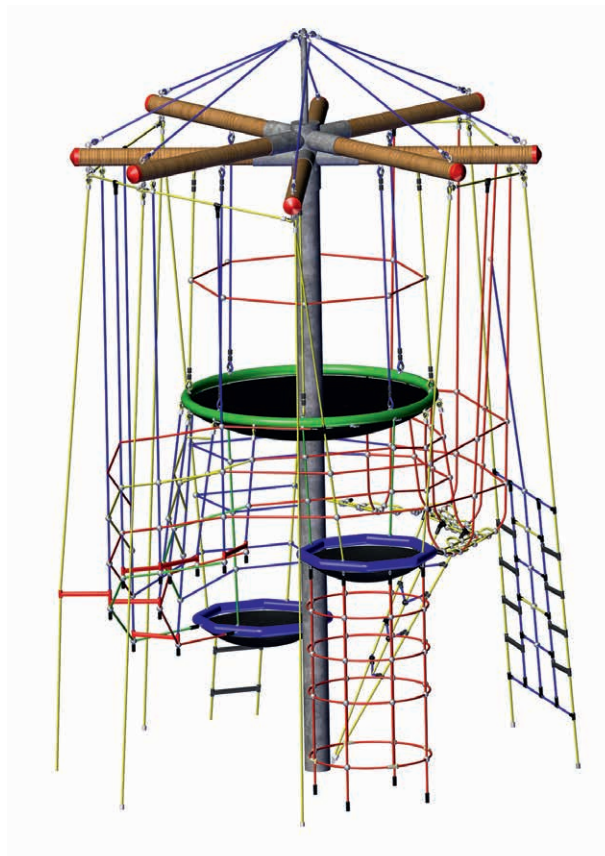









Les bras sont disponibles en bois ou en acier. Possibilité d'ajouter des éléments supplémentaires, comme un pont et un toboggan.



L'Arbre aux Nids perchés Laola

Réf. 4652-60



-  5,95 m
-  7,25 x 7,15 m
-  48,20 m²
-  9,50 x 7,95 m
-  2,50 m
-  7,60 m³
-  45
- 

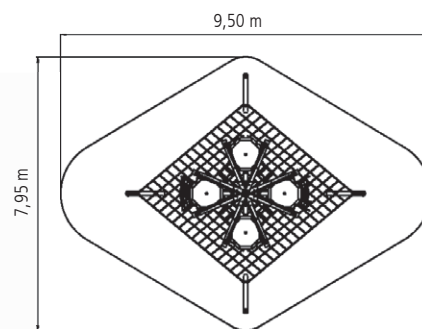



L'Arbre aux Nids perchés avec pont et toboggan

Réf. 4652-2 Avec bras en bois

Réf. 4652-2S Avec bras en acier



- 5,95 m
- 13,00 x 7,10 m
- 101,00 m²
- 16,45 x 10,20 m
- 2,80 m
- 4,40 m³
- 42
-

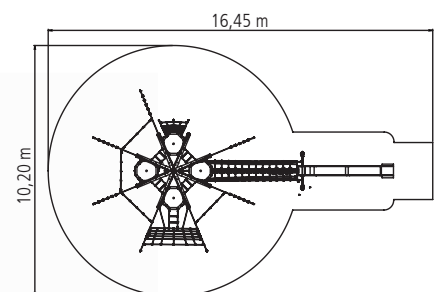
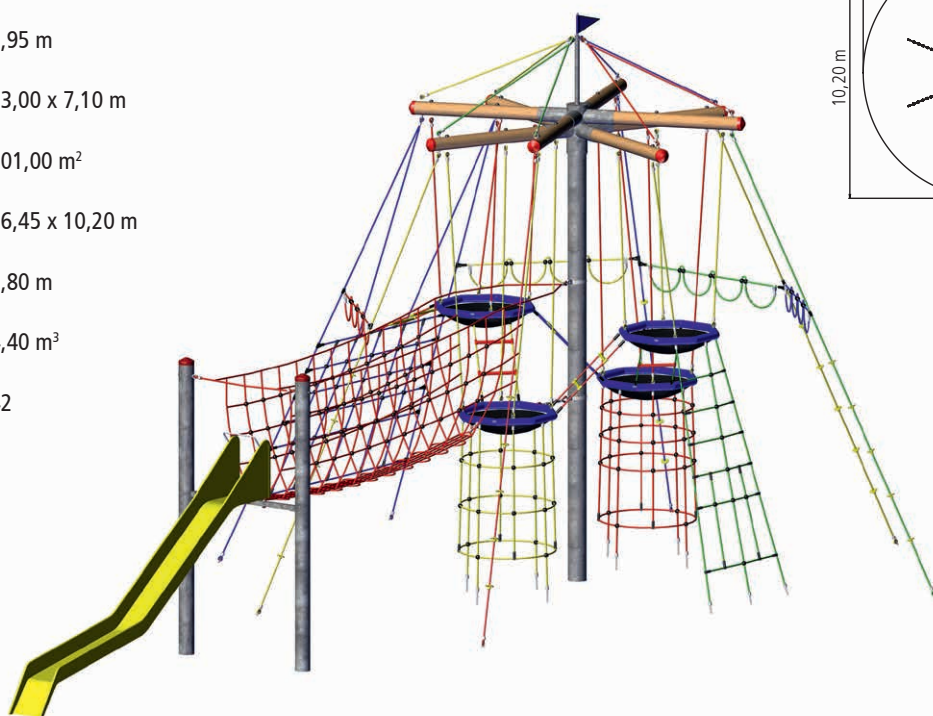

L'Arbre aux Nids perchés avec toboggan spirale

Réf. 4652-3 Avec bras en bois

Réf. 4652-3S Avec bras en acier



- 5,95 m
- 12,65 x 7,30 m
- 114,30 m²
- 16,50 x 11,00 m
- 2,80 m
- 4,75 m³
- 42
-

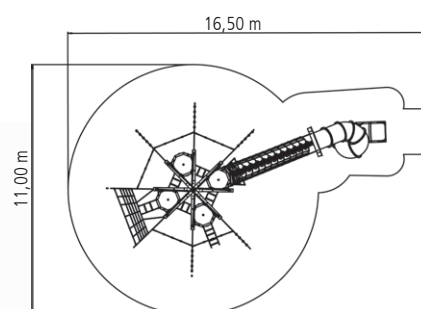
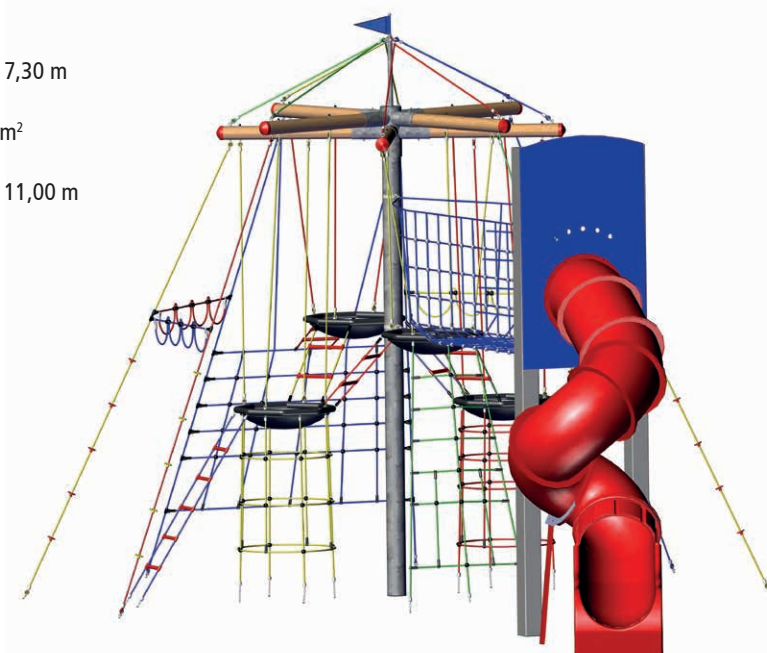

Disponible également avec un toboggan droit, sur demande











L'Arbre aux Nids perchés Midi

Réf. 4652-10 Avec bras en bois

Réf. 4652-10S Avec bras en acier



-  5,20 m
-  Ø 3,65 m
-  44,20 m³
-  Ø 7,50 m
-  2,00 m
-  3,00 m³
-  35
- 

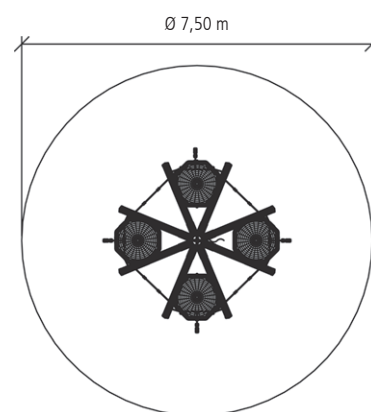

- Q L'Arbre aux Nids perchés Mini (page 17)
- Q L'Arbre aux Nids perchés (page 83)









Les bras sont disponibles en bois ou en acier.
Possibilité d'ajouter des éléments supplémentaires, comme un pont et un toboggan.



La Tour Forêt-Noire Duo

Réf. 4652-23



-  6,90 m
-  10,40 x 8,20 m
-  127,00 m²
-  13,70 x 12,10 m
-  2,95 m
-  5,85 m³
-  107
- 

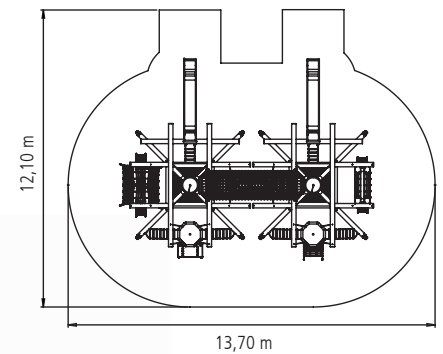











La Tour aux Nids perchés

Réf. 4652-20S Avec poteaux en acier galvanisé à chaud



Ø 10,00 m





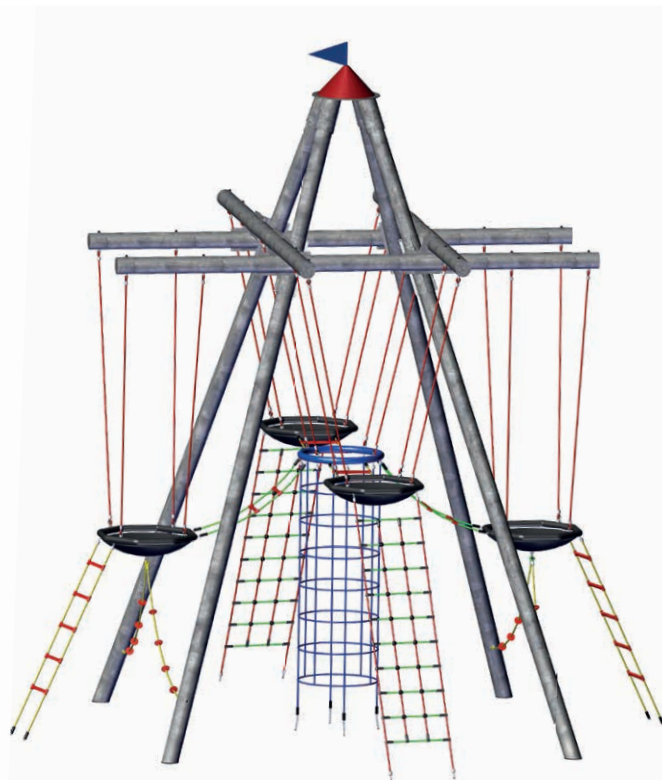





-  6,90 m
-  7,10 x 6,85 m
-  78,50 m²
-  Ø 10,00 m
-  2,90 m
-  3,50 m³
-  32
- 



La Tour aux Nids perchés

Réf. 4652-20 Avec poteaux en bois douglas



-  6,90 m
-  7,10 x 6,85 m
-  78,50 m²
-  Ø 10,00 m
-  2,90 m
-  3,50 m³
-  32
- 

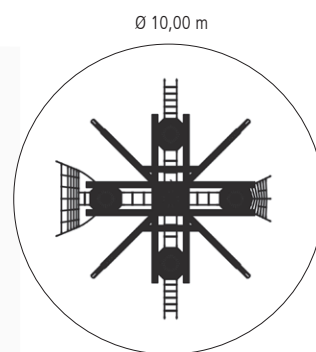







Q L'Olivier (page 75)



La Tour Forêt-Noire

Réf. 4652-21S Avec poteaux en acier





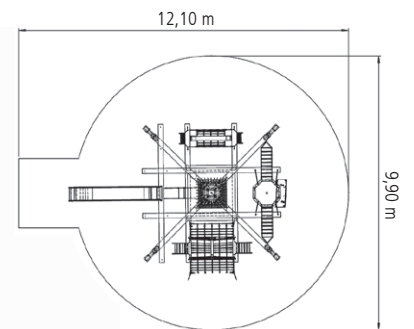
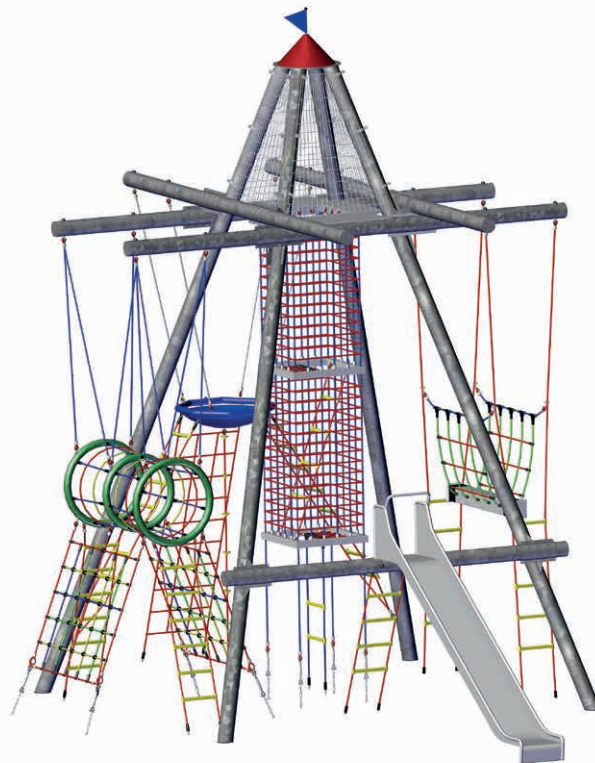





-  6,90 m
-  5,60 x 8,70 m
-  83,10 m²
-  9,90 x 12,10 m
-  3,00 m
-  3,00 m³
-  64
- 



La Tour Forêt-Noire

Réf. 4652-21 Avec poteaux en bois douglas



-  6,90 m
-  5,60 x 8,70 m
-  83,10 m²
-  9,90 x 12,10 m
-  3,00 m
-  3,00 m³
-  64
- 

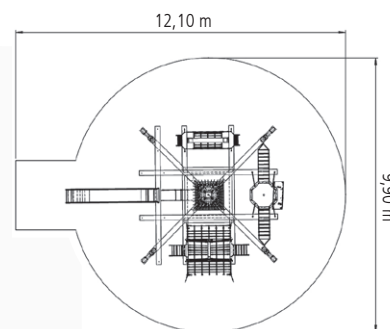







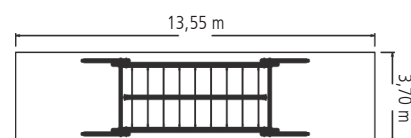



La Chenille géante Midi

Réf. 4585-60



-  3,50 m
-  9,40 x 3,00 m
-  50,00 m²
-  13,55 x 3,70 m
-  1,80 m
-  5,70 m³
-  10
- 







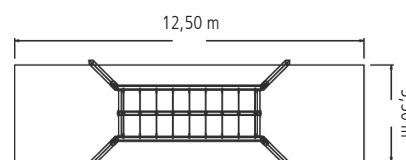

Attention, la surface nécessaire pour la création des fouilles est supérieure à la zone d'impact.



La Chenille Midi

Réf. 4585-50



-  2,90 m
-  7,75 x 3,65 m
-  42,00 m²
-  12,50 x 3,50 m
-  1,75 m
-  1,60 m³
-  9
- 
- 



Attention, la surface nécessaire pour la création des fouilles est supérieure à la zone d'impact.



La Chenille Mini

Réf. 4585 Avec poteaux en acier Ø 102 mm

Réf. 4585PS Avec poteaux en bois douglas Ø 180 mm



- 2,80 m
- 3,75 x 2,20 m
- 24,90 m²
- 7,90 x 3,20 m
- 1,50 m
- 2,40 m³
- 4
-

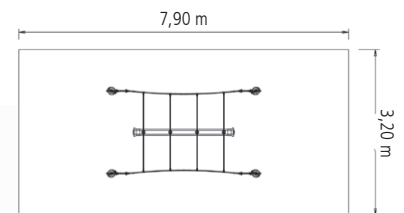









La Chenille Mini, 4 places

Réf. 4585-MD4 Version simple



Existe avec 3, 4 ou 5 places, en version simple ou double.
La référence 4585-MD4 correspond à la version simple 4 places
(selon schéma ci-dessous).

-  2,55 m
-  5,00 x 2,15 m
-  26,50 m²
-  8,85 x 3,20 m
-  1,50 m
-  1,00 m³
-  6
- 

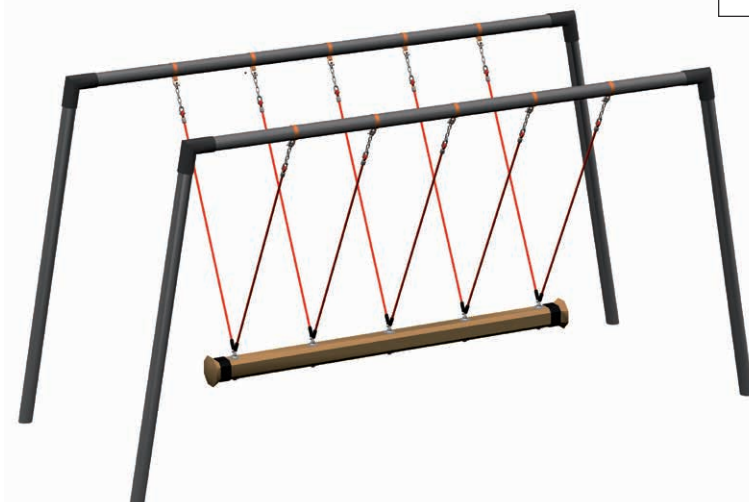
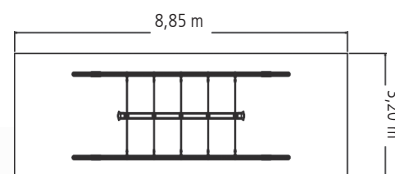



FOR JOY!

PARCOURS

Modules à combiner

Les parcours modulaires HUCK invitent les enfants à tenter des expériences, à se mesurer aux autres et à se faire confiance.

Ils permettent de composer un espace ludique entièrement personnalisé à partir d'une grande variété d'éléments : filets à grimper, hamacs, balançoires, poutres, toboggans, échelles, tunnels... Les modules peuvent être disposés en ligne droite, en rectangle ou en zigzag. Vous pouvez ainsi créer un parcours original, adapté à la tranche d'âge souhaitée, aux particularités du terrain et à votre budget.

Les poteaux font jusqu'à 3,40 mètres de haut, et sont disponibles en acier galvanisé ou en robinier. Le prix des éléments est calculé sans les poteaux, dont le nombre varie en fonction de la composition du parcours.

Les éléments des différents parcours peuvent se combiner entre eux. Ils peuvent également être prolongés par d'autres jeux, comme les slacklines ou les mini parcours. Vous avez la main : créez votre propre parcours ! Nous sommes là pour vous conseiller.

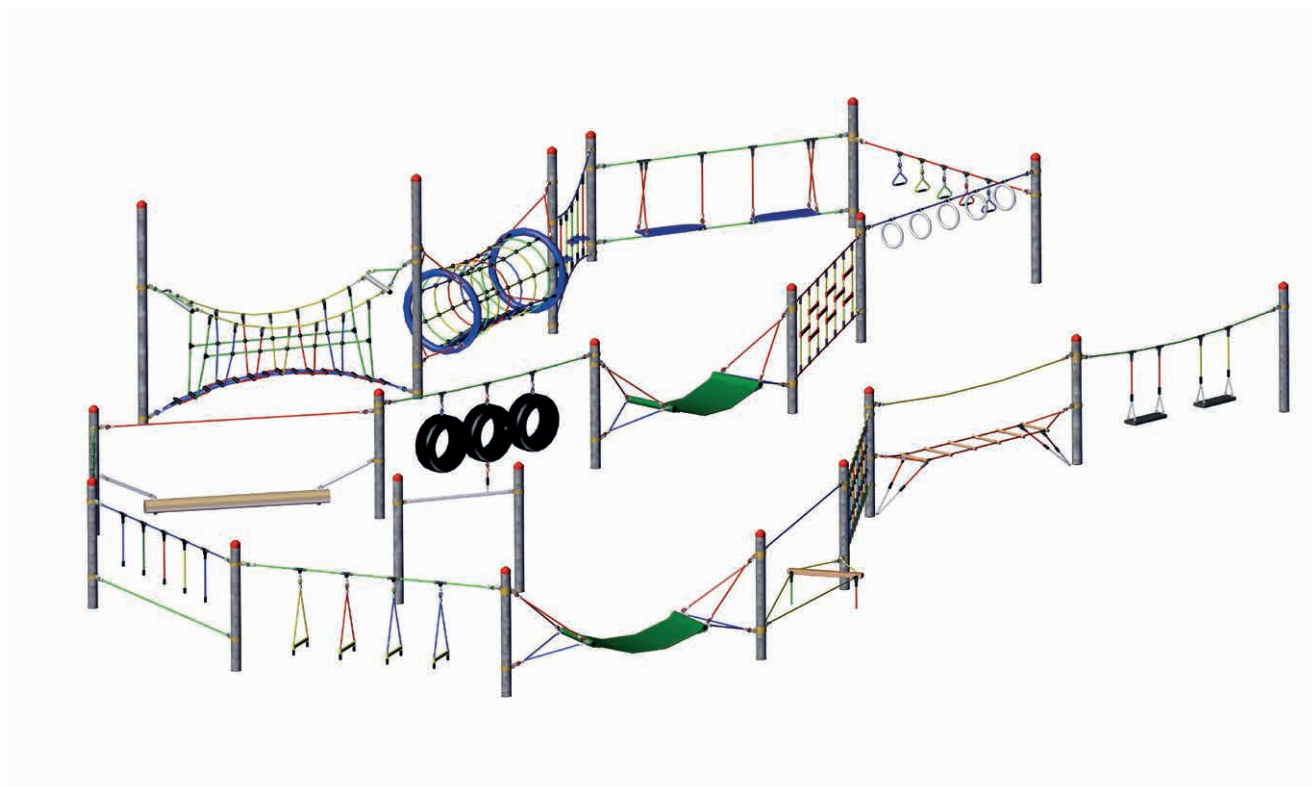



Exemples de combinaisons

Tous les éléments peuvent se combiner entre eux.

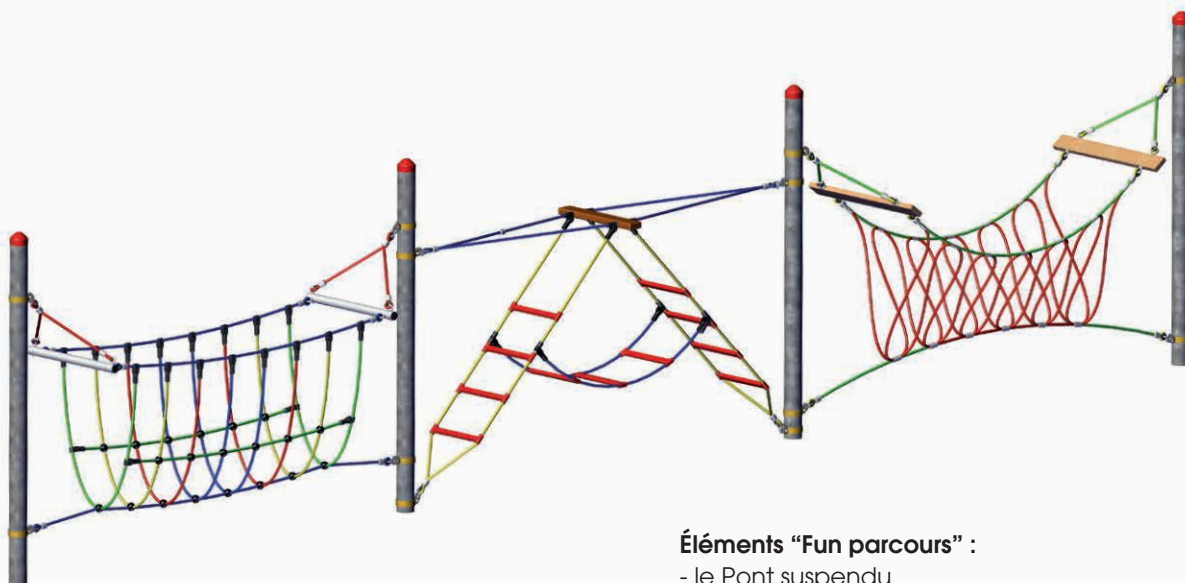

Éléments "Fun parcours" :

- le Pont suspendu
- les 3 échelles
- le Pont en méandres

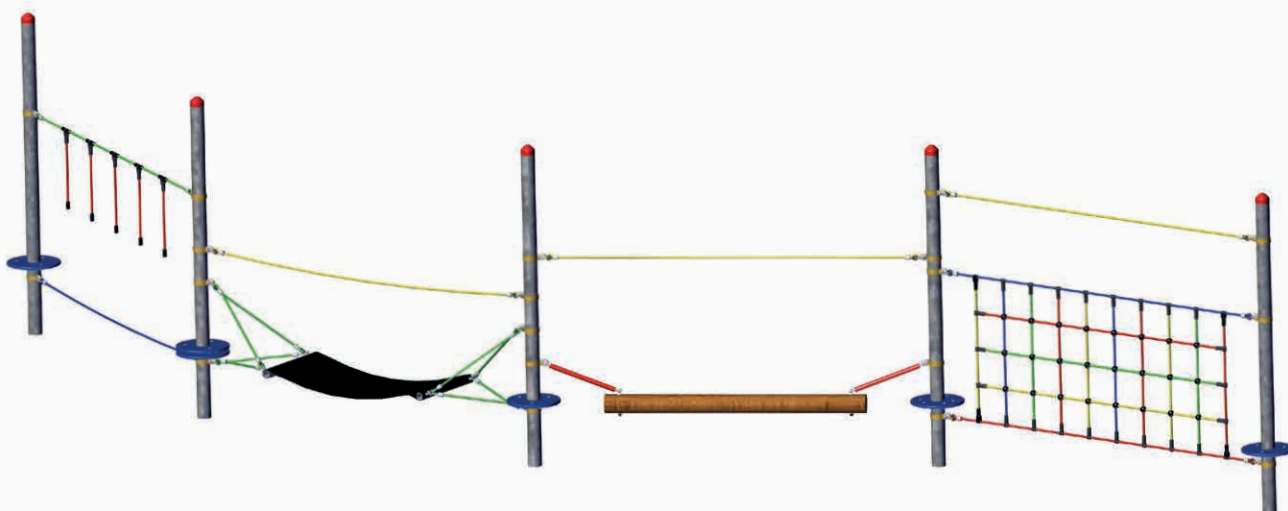

Éléments "Dillenburg" :

- Corde d'équilibre
- Hamac
- Poutre oscillante
- Filet à grimper



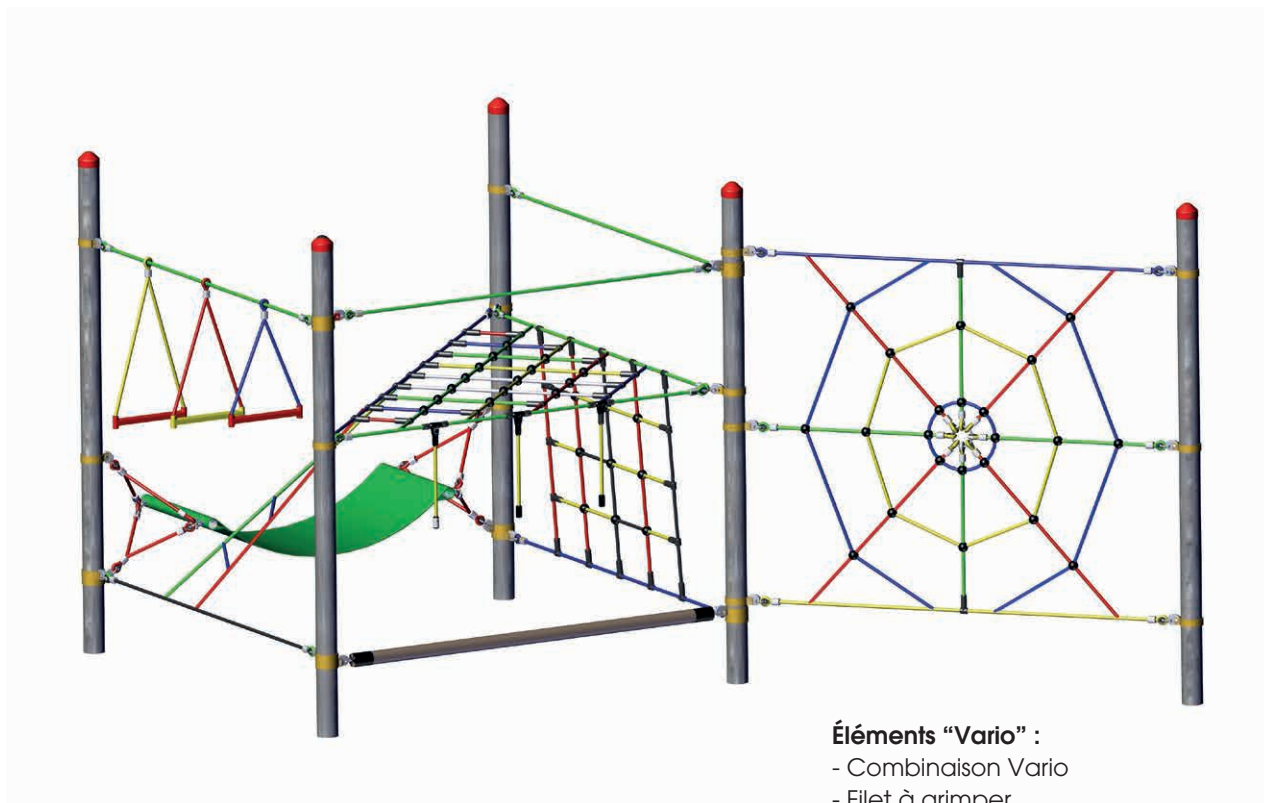

Éléments "Vario" :

- Combinaison Vario
- Filet à grimper
- Corde d'équilibre
- Hamac
- Toile d'araignée

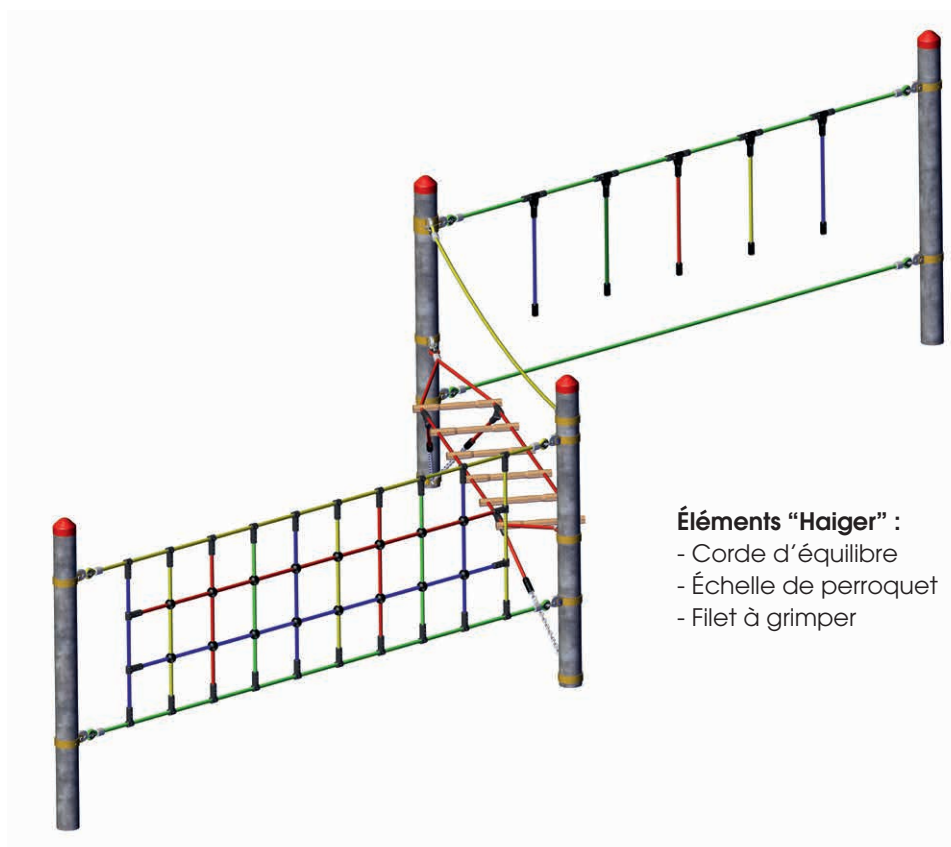

Éléments "Haiger" :

- Corde d'équilibre
- Échelle de perroquet
- Filet à grimper



Éléments seuls (sans poteaux), pour entraxe poteaux : 3,00 m

Gamme Haiger, pour poteaux 2,40 m (1,40 m hors sol)

Gamme Dillenburg, pour poteaux 3,40 m (2,40 m hors sol)



Balançoire

Haiger

Réf. 4591-1 / poteaux acier
Réf. 4591-1-R / poteaux robinier
📏 0,45 m



Échelle de perroquet

Haiger
Réf. 4591-2 / poteaux acier
Réf. 4591-2-R / poteaux robinier
📏 0,60 m

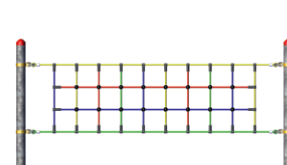

Filet à grimper

Haiger

Réf. 4591-3 / poteaux acier
Réf. 4591-3-R / poteaux robinier
📏 1,20 m



Grand écart

Haiger

Réf. 4591-4 / poteaux acier
Réf. 4591-4-R / poteaux robinier
📏 0,45 m

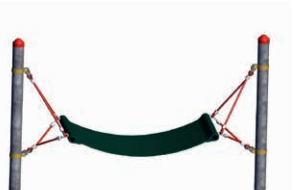

Hamac en caoutchouc

Haiger
Réf. 4591-5 / poteaux acier
Réf. 4591-5-R / poteaux robinier
📏 0,60 m



Étriers suspendus

Haiger

Réf. 4591-6 / poteaux acier
Réf. 4591-6-R / poteaux robinier
📏 0,45 m

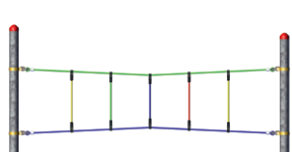

Passage du vide

Haiger

Réf. 4591-7 / poteaux acier
Réf. 4591-7-R / poteaux robinier
📏 0,40 m

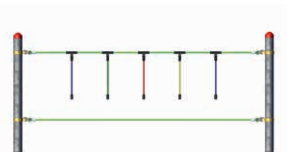

Corde d'équilibre

Haiger

Réf. 4591-8 / poteaux acier
Réf. 4591-8-R / poteaux robinier
📏 0,45 m

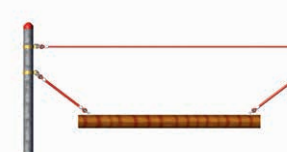

Poutre oscillante

Haiger

Réf. 4591-9 / poteaux acier
Réf. 4591-9-R / poteaux robinier
📏 0,40 m



Pneus

Haiger

Réf. 4591-10 / poteaux acier
Réf. 4591-10-R / poteaux robinier
📏 1,30 m



Hamac en polyester

Haiger
Réf. 4591-11 / poteaux acier
Réf. 4591-11-R / poteaux robinier
📏 0,60 m

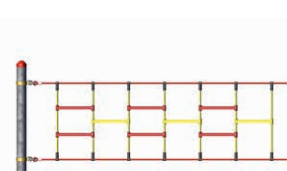

Parcours à échelons

Haiger
Réf. 4591-12 / poteaux acier
Réf. 4591-12-R / poteaux robinier
📏 1,20 m



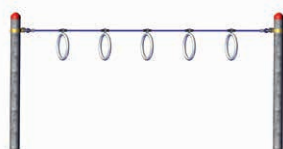

Anneaux de suspension Haiger

Réf. 4591-13 / poteaux acier
 Réf. 4591-13-R / poteaux robinier
 📏 1,00 m



Boucles de suspension Haiger

Réf. 4591-14 / poteaux acier
 Réf. 4591-14-R / poteaux robinier
 📏 0,70 m

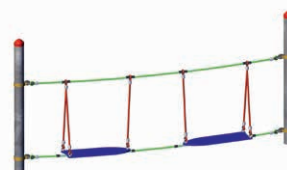

Le Surfer Haiger

Réf. 4591-15 / poteaux acier
 Réf. 4591-15-R / poteaux robinier
 📏 0,30 m

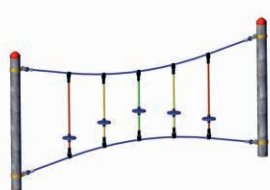

Passage à disques Haiger

Réf. 4960-3 / poteaux acier
 Réf. 4960-3-R / poteaux robinier
 📏 0,70 m



Barre de traction Haiger

Réf. 4960-9 / poteaux acier
 Entraxe 1,30 m
 📏 1,15 m

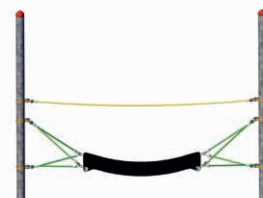

Hamac caoutchouc Dillenburg

Réf. 4591-60-5 / poteaux acier
 Réf. 4591-60-5-R / poteaux robinier
 📏 0,55 m

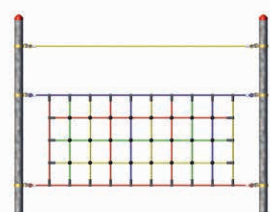

Filet à grimper Dillenburg

Réf. 4591-60-3 / poteaux acier
 Réf. 4591-60-3-R / poteaux robinier
 📏 1,50 m

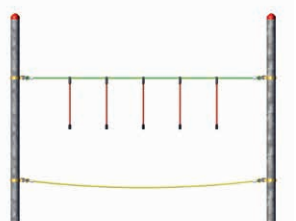

Corde d'équilibre Dillenburg

Réf. 4591-60-8 / poteaux acier
 Réf. 4591-60-8-R / poteaux robinier
 📏 0,45 m

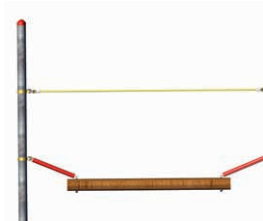

Poutre oscillante Dillenburg

Réf. 4591-60-9 / poteaux acier
 Réf. 4591-60-9-R / poteaux robinier
 📏 0,55 m



Éléments seuls (sans poteaux), pour entraxe poteaux : 2,25 m

Gamme Vario, pour poteaux 3,40 m (2,40 m hors sol)

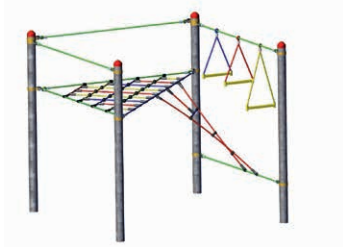

Combinaison Vario

Réf. 4591-30-1 / poteaux acier
Réf. 4591-30-1-R / poteaux robinier
📏 1,50 m

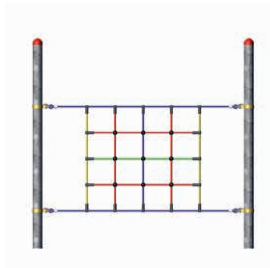

Filet à grimper Vario

Réf. 4591-30-2 / poteaux acier
Réf. 4591-30-2-R / poteaux robinier
📏 1,50 m



Corde d'équilibre Vario

Réf. 4591-30-3 / poteaux acier
Réf. 4591-30-3-R / poteaux robinier
📏 0,70 m



Hamac en caoutchouc Vario

Réf. 4591-30-4 / poteaux acier
Réf. 4591-30-4-R / poteaux robinier
📏 0,60 m

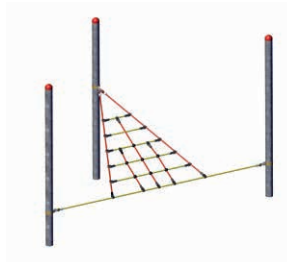

Filet triangulaire Vario

Réf. 4591-30-5 / poteaux acier
Réf. 4591-30-5-R / poteaux robinier
📏 1,15 m

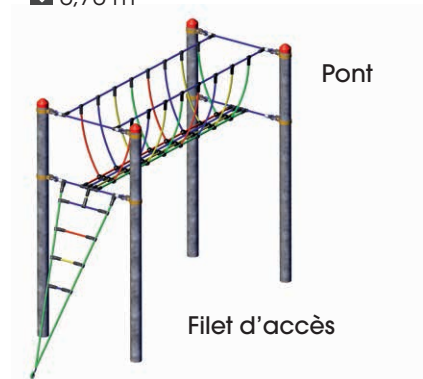

Pont et Filet d'accès Vario

Pont :
Réf. 4591-30-6 / poteaux acier
Réf. 4591-30-6-R / poteaux robinier
Filet d'accès :
Réf. 4591-30-7 / poteaux acier
Réf. 4591-30-7-R / poteaux robinier
📏 1,50 m

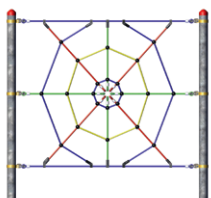

Toile d'araignée Vario

Réf. 4591-30-8 / poteaux acier
Réf. 4591-30-8-R / poteaux robinier
📏 2,10 m

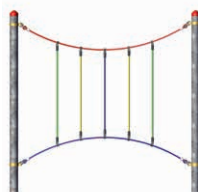

Passage du vide Vario

Réf. 4591-30-9 / poteaux acier
Réf. 4591-30-9-R / poteaux robinier
📏 0,75 m



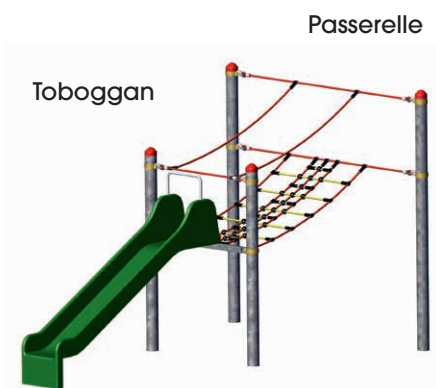

Toboggan

Passerelle

Toboggan et Passerelle Vario

Toboggan :

Réf. 4591-30-10 / poteaux acier

Réf. 4591-30-10-R / poteaux robinier

Passerelle :

Réf. 4591-30-11 / poteaux acier

Réf. 4591-30-11-R / poteaux robinier

📏 1,50 m



Escaliers

Vario

Réf. 4591-30-12 / poteaux acier

Réf. 4591-30-12-R / poteaux robinier

📏 1,30 m



Étriers suspendus

Vario

Réf. 4591-30-13 / poteaux acier

Réf. 4591-30-13-R / poteaux robinier

📏 1,50 m



Panier

Vario

Réf. 4591-30-14 / poteaux acier

Réf. 4591-30-14-R / poteaux robinier

📏 1,60 m

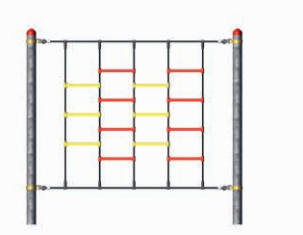

Parcours à échelons Vario

Réf. 4591-30-15 / poteaux acier

Réf. 4591-30-15-R / poteaux robinier

📏 2,00 m



Anneaux de suspension Vario

Réf. 4591-30-16 / poteaux acier

Réf. 4591-30-16-R / poteaux robinier

📏 1,30 m

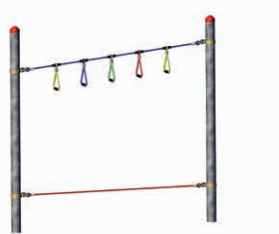

Boucles de suspension Vario

Réf. 4591-30-17 / poteaux acier

Réf. 4591-30-17-R / poteaux robinier

📏 0,45 m

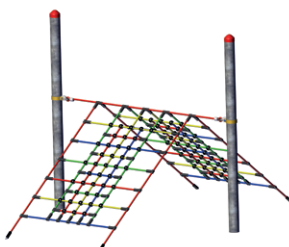

Filet à grimper double Vario

Réf. 4591-30-19 / poteaux acier

Réf. 4591-30-19-R / poteaux robinier

📏 1,15 m



Passage à disques Vario

Réf. 4591-30-20 / poteaux acier

Réf. 4591-30-20-R / poteaux robinier

📏 0,45 m



Éléments seuls (sans poteaux), pour entraxe poteaux : 3,00 m

Gamme Fun, pour poteaux 3,00 m (2,00 m hors sol)

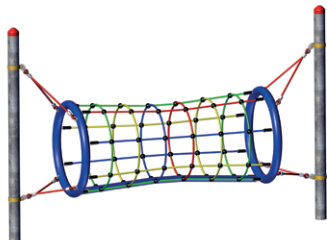

Le Tunnel
Fun

Réf. 4960-1 / poteaux acier
Réf. 4960-1-R / poteaux robinier
📏 1,25 m

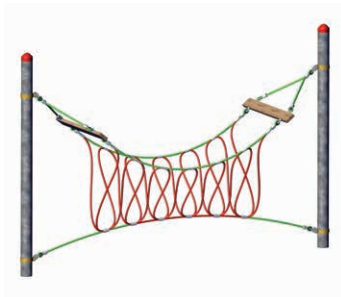

Le Pont en méandres Fun

Réf. 4960-2 / poteaux acier
Réf. 4960-2-R / poteaux robinier
📏 0,40 m



Les 3 Échelles
Fun

Réf. 4960-4 / poteaux acier
Réf. 4960-4-R / poteaux robinier
📏 1,50 m

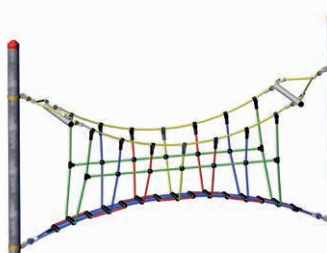

Le Pont en arc
Fun

Réf. 4960-5 / poteaux acier
Réf. 4960-5-R / poteaux robinier
📏 0,50 m

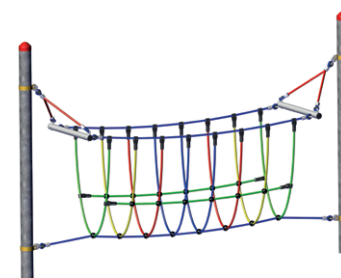

Le Pont suspendu Fun

Réf. 4960-6 / poteaux acier
Réf. 4960-6-R / poteaux robinier
📏 0,40 m

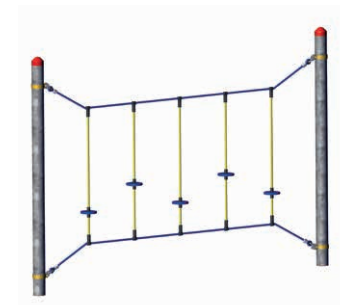

Le Passage à disques Fun

Réf. 4960-7 / poteaux acier
Réf. 4960-7-R / poteaux robinier
📏 0,90 m

Poteaux

À l'unité. Choisir les poteaux en fonction des éléments en cordage souhaités.

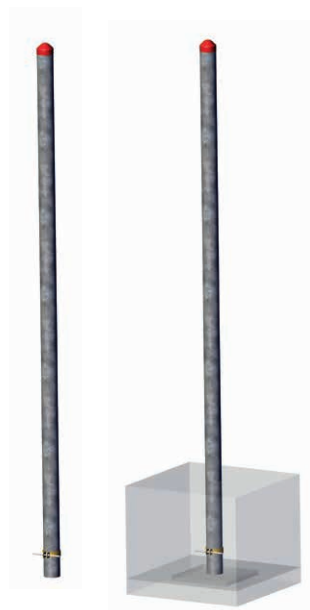

🔍 Plus d'informations sur
les poteaux page 8



Poteau en acier

Ø 102 mm

Acier galvanisé à chaud,
avec chapeau rouge

Poteau en robinier

Ø 160 - 200 mm

Sans perçages pour les fixations,
avec 2 attelles en acier

Longueur 2,40 m

Réf. 4591-0 Pour éléments Haiger

Longueur 2,30 m

Réf. 4591-0-R Pour éléments Haiger

Longueur 3,00 m

Réf. 4960-0 Pour éléments Fun

Longueur 2,90 m

Réf. 4960-0-R Pour éléments Fun

Longueur 3,40 m

Réf. 4591-30-0

Pour éléments Vario et Dillenburg

Longueur 3,40 m

Réf. 4591-30-0-R

Pour éléments Vario et Dillenburg

Repose-pieds pour poteau en acier

Réf. 4591-60-S

Réglable en hauteur

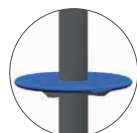

Repose-pieds pour poteau en robinier

Réf. 4575-S

Hauteur fixe, à préciser lors
de la commande



⊕ Thermolaquage des poteaux acier sur demande,
RAL au choix (merci de nous consulter)



Faites de chaque parcours d'aventure un terrain de jeux unique !

En haut : combinaison de poteaux et éléments Haiger, Fun et Vario.
Réalisation Huck-Occitania et Loisirs Diffusion à Saint-Orens (31)
À gauche : Pont en méandres Fun
En bas à droite : Tunnel Fun





En haut : combinaison de différents jeux,
avec des poteaux en acier thermolaqués
À droite : Hamac Dillenburg
En bas à gauche : Escaliers et Hamac Vario





GO WILD!

FILETS, CORDES, ÉCHELLES ET PONTS

Chaque aire de jeux est unique. C'est la raison pour laquelle HUCK a développé une gamme d'éléments modulables, qui viendront égayer et enrichir votre espace récréatif. Ainsi, cordes, échelles, filets à grimper et ponts de corde sur mesure seront les « plus » indispensables qui donneront à votre aire de jeux sa touche personnelle. Nos possibilités de création sur mesure sont infinies !

Filets à grimper

Les filets remplissant la fonction de protection antichute, les enfants peuvent atteindre des sommets en toute sécurité. Par ailleurs, les filets bougent et vivent au contact des enfants, ce qui donne un intérêt supplémentaire à l'expérience de grimpe.

Cordes à grimper

N'hésitez pas à agrémenter votre espace ludique de plusieurs variantes : cordes à disques, cordes à nœuds ou cordes lisses... Les enfants les adorent ! Nous fabriquons vos cordes à la longueur souhaitée, avec les terminaisons adaptées à vos besoins, et dans le coloris de votre choix.

Échelles de corde

Qu'elles soient en câble Hercule ou en polypropylène, avec des échelons en bois, en aluminium ou en plastique, nos échelles sont fabriquées à la demande pour s'adapter parfaitement à votre aire de jeux.

Ponts de corde

Élément de liaison indispensable entre deux jeux, le pont de corde est incontournable dans votre parc ! Passerelles, cordages et garde-corps offrent de nombreuses possibilités de combinaisons, procurant aux enfants des points de passage divers et variés entre les différents modules de jeux.



Croisement des cordages



Billes de croisement polyamide HUCK

Nos filets sont assemblés avec des billes de croisement en polyamide de diamètre 48 mm. Disponibles également en 2 parties, elles peuvent être commandées séparément pour réparer facilement nos filets sur site.

- ✔ Billes rondes, sans angles ni côtés saillants
- ✔ Echange sur site facile
- ✔ Coloris : noir, beige, bleu, jaune, rouge



Billes de croisement aluminium HUCK

Pour un design plus moderne et une longévité à toute épreuve, nous vous proposons des billes en aluminium serties Ø 28 mm, pour le cordage Hercule Ø 18 mm.

- ✔ Billes rondes, sans angles ni côtés saillants
- ✔ Grande longévité grâce à leur résistance aux intempéries



Griffes Inox HUCK

Ces griffes Inox sont parfaites pour les filets horizontaux. Elles se caractérisent par leur design épuré et un matériau de qualité.

- ✔ Design épuré, qui s'adapte à tous les coloris de câble
- ✔ Confortable pour s'allonger



Noeuds tressés HUCK

Ce procédé est particulièrement adapté aux filets horizontaux, comme les hamacs.

- ✔ Coloris du filet uniforme
- ✔ Confort optimal pour s'allonger sur le filet
- ✔ Mise en valeur des cordages





Filets en polypropylène

Filet en PP avec nœuds tressés

Réf.	Descriptif	Maille (mm)
4116-110	PP, Ø 16 mm	110
4116-250	PP, Ø 16 mm	250
4116-300	PP, Ø 16 mm	300
4116-400	PP, Ø 16 mm	400
4116-500	PP, Ø 16 mm	500
4120-250	PP, Ø 20 mm	250
4120-300	PP, Ø 20 mm	300
4120-400	PP, Ø 20 mm	400
4120-500	PP, Ø 20 mm	500
4125-250	PP, Ø 25 mm	250
4125-300	PP, Ø 25 mm	300



+ Prix avantageux

Sans âme acier, le cordage PP est moins cher que le câble Hercule. Il est particulièrement adapté pour un usage intérieur.

+ Souplesse

Les nœuds tressés donnent au cordage une grande flexibilité et sont très esthétiques. Sur les bords, le cordage peut être serti ou fixé avec des pièces en T.

+ Coloris

Noir, chanvre, orange, vert, bleu





Filets en câble Hercule

Filet en câble Hercule

Ø 16 mm, avec billes de croisement en polyamide

Réf.	Descriptif	Maille (mm)
4316-125	Hercule, Ø 16 mm	125
4316-250	Hercule, Ø 16 mm	250
4316-300	Hercule, Ø 16 mm	300
4316-350	Hercule, Ø 16 mm	350
4316-400	Hercule, Ø 16 mm	400
4316-500	Hercule, Ø 16 mm	500



Filet en câble Hercule

Ø 18 mm, avec billes serties en aluminium

Réf.	Descriptif	Maille (mm)
4618-120	Hercule, Ø 18 mm	120
4618-250	Hercule, Ø 18 mm	250
4618-300	Hercule, Ø 18 mm	300
4618-350	Hercule, Ø 18 mm	350
4618-400	Hercule, Ø 18 mm	400
4618-500	Hercule, Ø 18 mm	500

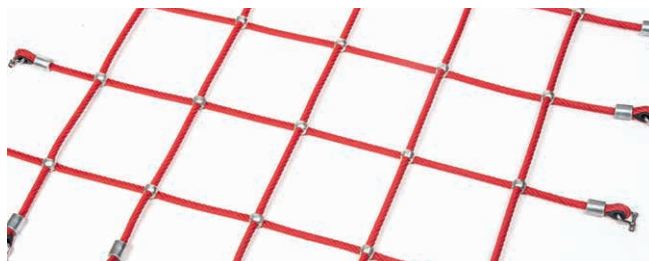

Filet en câble Hercule

Ø 16 mm, avec griffes Inox

Réf.	Descriptif	Maille (mm)
4516-120	Hercule, Ø 16 mm	120
4516-250	Hercule, Ø 16 mm	250
4516-300	Hercule, Ø 16 mm	300
4516-350	Hercule, Ø 16 mm	350
4516-400	Hercule, Ø 16 mm	400
4516-500	Hercule, Ø 16 mm	500

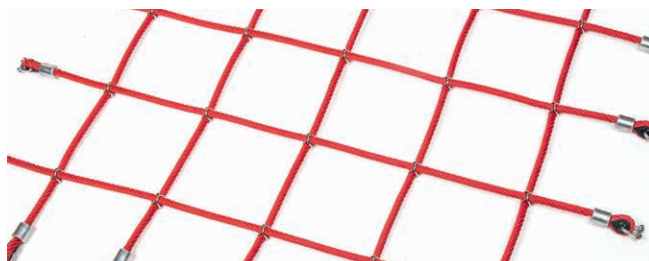

Filet en câble Hercule

Ø 16 mm, avec nœuds tressés

Réf.	Descriptif	Maille (mm)
4416-120	Hercule, Ø 16 mm	120
4416-250	Hercule, Ø 16 mm	250
4416-300	Hercule, Ø 16 mm	300
4416-400	Hercule, Ø 16 mm	400
4416-500	Hercule, Ø 16 mm	500

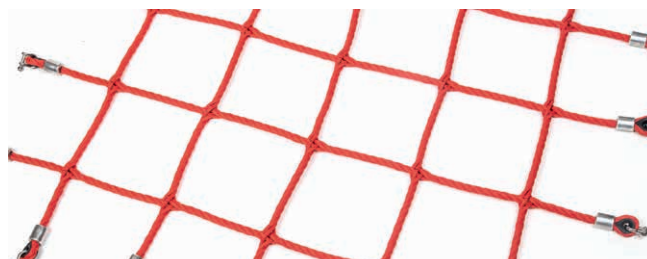

Informations à nous communiquer pour commander un filet sur mesure :

- 1) Dimensions intérieures de la structure
- 2) Côtés du filet fixés à la structure
- 3) Entraxes de perçages
- 4) Type de fixation
- 5) Filetage et longueur des tiges
- 6) Coloris du cordage et des pièces de liaison



noir
 orange fluo (conseillé en intérieur)
 chanvre
 gris clair
 rouge
 fuchsia
 bleu
 jaune
 vert
 turquoise
 cuivre
 multicolore

Majoration petite surface :

Filet < 1 m² : + 50 %

Filet < 2 m² : + 25 %



Fixations pour filets, cordes et ponts

Nous avons développé une gamme complète de pièces de fixation, pour vous permettre de fixer nos cordes et filets à toutes sortes d'éléments. Vous trouverez dans ces pages quelques exemples de nos pièces. Nous nous tenons à votre disposition pour étudier avec vous des solutions spécifiques pour vos projets.

Ces éléments sont conçus exclusivement pour le cordage Hercule HUCK et ne sont pas vendus seuls.

Pour les bords des filets



Pièce en T



Pièce en T articulée

Fixation à des poteaux ou traverses

Longueur et filetage des tiges au choix

Tiges en Inox



Réf. 455B
Anneau et tige filetée Inox
M8 / M10 / M12



Réf. 454V
Tige filetée sertie
M8 / M10 / M12



Réf. 454
Manchon à tige filetée
M10 / M12



Réf. 455-M10
Réf. 455-M12
Anneau femelle Inox



Réf. 464
Boucle sertie
Diamètre intérieur au choix



Réf. 457VA
Cosse Inox
Diamètre intérieur 35 mm



Réf. 457R
Cosse ronde
Diamètre intérieur 35 mm



Réf. 453
Anneau zingué
M8 x 40 mm, M10 x 50 mm,
M10 x 60 mm



Réf. 461V
Chaîne 6 mm sertie
Zinguée (sur demande en Inox)



Réf. 461
Chaîne 6 mm
Zinguée (sur demande en Inox)
Avec manchon



Réf. 440-30
Manille à œil Inox
Pour chaîne 6 mm ou 8 mm
(maillons courts)



Réf. 440-8G
Manille lyre Inox
M8





Réf. 461-6
Connecteur Inox M12
 Pour raccorder une chaîne 6 mm à une tige M12



Réf. 461-8
Connecteur Inox M16
 Pour raccorder une chaîne 8 mm à une tige M16



Réf. 440-6-3
Manille cœur Inox M6
 Pour raccorder trois chaînes 6 mm



Réf. 440-6-4
Manille losange Inox M6
 Pour raccorder quatre chaînes 6 mm



Réf. 430
Connecteur Inox M12 ou M16
 Pour raccorder une manille M8 ou M10,
 ou une manille à œil double ou triple,
 à une tige filetée M12 ou M16



Réf. 443
Connecteur Inox M12 avec douille
 Pour raccorder une manille M8 ou M10,
 ou une manille à œil double ou triple,
 à une tige filetée M12



Réf. 433
Douille Torx Inox M12
 Avec filetage intérieur M12



Réf. 4603-20

Manille rotative Inox

Pour raccorder une chaîne 6 mm ou 8 mm à un câble Hercule Ø 16 mm



Art. 4603-10

Manille rotative Inox

Pour raccorder un connecteur Réf. 430 ou une suspension Réf. 4602 à un câble Hercule Ø 16 mm



Réf. 440-10

Manille à œil double M10

Idéal pour la fixation des filets horizontaux dans les angles
Pour raccorder 2 câbles Hercule Ø 16 mm ou 18 mm à une chaîne 6 mm ou 8 mm, ou à un connecteur



Réf. 440-20

Manille à œil triple Inox M10

Idéal pour la fixation des filets horizontaux dans les angles
Pour raccorder 3 câbles Hercule Ø 16 mm ou 18 mm à une chaîne 6 mm ou 8 mm, ou à un connecteur





Cordes à grimper

Il convient de respecter les exigences de la norme NF EN 1176 (paragraphe 4.2.12) concernant les cordes.

Les longueurs et fixations données correspondent au standard. Nous pouvons confectionner vos cordes à la longueur souhaitée, avec les terminaisons de votre choix.



Réf. 480



Réf. 481



Réf. 38250

Cordes en polypropylène

Réf.	Descriptif	Diamètre	Coloris	Longueur	Terminaison haute	Terminaison basse
480	Corde lisse en PP	24 mm	Orange, bleu, chanvre	2,00 m	Cosse et anneau 10 x 50 mm zingué	1 nœud + manchon d'arrêt
481	Corde à nœuds en PP	24 mm	Orange, bleu, chanvre	2,00 m	Cosse et anneau 10 x 50 mm zingué	Manchon d'arrêt
38250	Corde lisse en PP	33 mm	Chanvre	2,50 m	Attache-corde zingué	Gaine plastique



Réf. 479 | 482



Réf. 483



Réf. 484

Cordes en câble Hercule

Réf.	Descriptif	Diamètre	Coloris	Longueur	Terminaison haute	Terminaison basse
479	Corde lisse	16 mm	Vert, bleu, jaune, noir, rouge, chanvre, gris clair, orange fluo, cuivre, fuchsia, turquoise	2,00 m	Cosse et anneau 10 x 50 mm zingué	Manchon d'arrêt
482	Corde lisse	18 mm	Vert, bleu, jaune, noir, rouge, chanvre	2,00 m	Cosse et anneau 10 x 50 mm zingué	Manchon d'arrêt
483	Corde à disques*	18 mm	Vert, bleu, jaune, noir, rouge, chanvre	2,00 m	Cosse et anneau 10 x 50 mm zingué	Manchon d'arrêt
484	Corde lisse	25 mm	Bleu, jaune, rouge, chanvre	2,00 m	Cosse et anneau 10 x 50 mm zingué	Manchon d'arrêt

*Coloris des disques : jaune, rouge, noir, beige

Terminaisons des cordes



Majoration pour une deuxième terminaison spécifique (fixation à préciser)
Réf. 4825



Voir les possibilités de fixation pages 116 à 118



Ancre à visser
Réf. 410

En acier galvanisé à chaud (Ø 10 mm)
Longueur : environ 40 cm



Anneaux / guirlandes



Réf. 403



Réf. 404



Réf. 404K



Réf. 404-1



Réf. 474



Réf. 4741

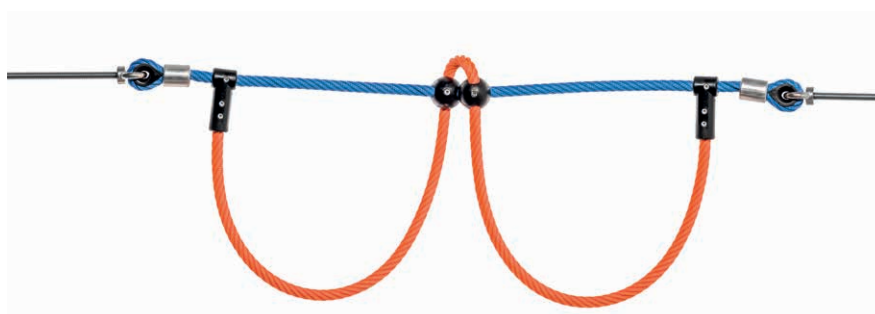

Réf. 489-10

Réf.	Descriptif	Coloris	Détails
403	Anneau simple		Sans corde ni chaîne
404	Anneau avec corde de suspension en câble Hercule	Vert, bleu, jaune, noir, rouge, chanvre, gris clair, orange fluo, cuivre, fuchsia, turquoise	20 cm de câble Hercule + anneau à tige M12 x 200 mm
404K	Anneau avec corde de suspension en câble Hercule et manille rotative	Vert, bleu, jaune, noir, rouge, chanvre, gris clair, orange fluo, cuivre, fuchsia, turquoise	20 cm de câble Hercule + manille rotative + connecteur Inox + tige M12 x 200 mm
404-1	Anneau avec chaîne		20 cm chaîne galva 6 mm + anneau à tige M12 x 200 mm
474	Anneau en polyester, Ø extérieur 290 mm		Sans corde ni chaîne
4741	Anneau en polyester 28 x 240 mm avec corde de suspension en câble Hercule	Vert, bleu, jaune, noir, rouge, chanvre, gris clair, orange fluo, cuivre, fuchsia, turquoise	50 cm de câble Hercule + 40 cm de chaîne galva
489-10	Guirlande de suspension en câble Hercule	Vert, bleu, jaune, noir, rouge, chanvre, gris clair, orange fluo, cuivre, fuchsia, turquoise	Anneau à tige M12 x 200 mm des 2 côtés, longueur standard 3,00 m

Fabrication sur mesure, à la demande (choix des terminaisons, longueurs, etc.)





Échelles

Nos échelles sont conçues pour les aires de jeux. Elles ne sont pas certifiées pour un usage industriel ou comme échelles de secours. Longueur et fixations à la demande.

Écart entre les échelons : 30 cm
 Largeur des échelons : 40 cm (bois et plastique) / 45 cm (aluminium)
 Garde au sol recommandée : 40 cm jusqu'au premier échelon
 Charge maximale par échelle : 150 kg



Réf. 40

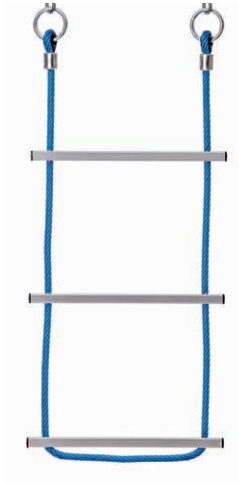

Réf. 42

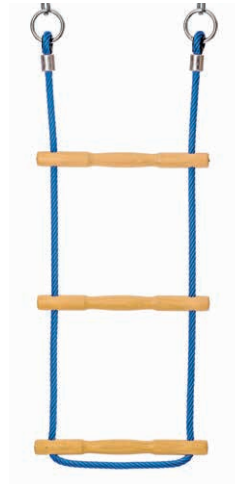

Réf. 44

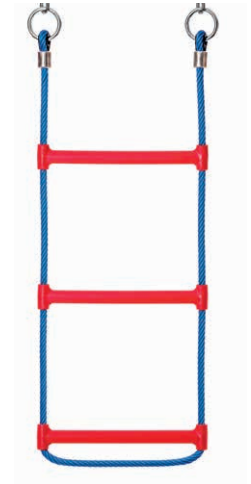

Réf. 44-10

Réf.	Échelons	Cordage	Coloris cordage	Terminaisons hautes
40	Acacia	PP Ø 16 mm	Vert, bleu, noir, chanvre, orange	Cosse sertie et anneau zingué 10 x 50 mm
42	Aluminium	Hercule Ø 16 mm	Vert, bleu, jaune, noir, rouge, chanvre, gris clair, orange fluo, cuivre, fuchsia, turquoise	Cosse sertie et anneau zingué 10 x 50 mm
44	Acacia	Hercule Ø 16 mm	Vert, bleu, jaune, noir, rouge, chanvre, gris clair, orange fluo, cuivre, fuchsia, turquoise	Cosse sertie et anneau zingué 10 x 50 mm
44-10	Plastique *	Hercule Ø 16 mm	Vert, bleu, jaune, noir, rouge, chanvre, gris clair, orange fluo, cuivre, fuchsia, turquoise	Cosse sertie et anneau zingué 10 x 50 mm

* Coloris des échelons plastique : noir, jaune, rouge

Possibilités de fixation



1 fixation basse



2 fixations basses

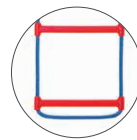

Sans fixation basse
(standard)

Majoration pour une deuxième terminaison (fixation à préciser)
 Réf. 4826

Voir les possibilités de fixation pages 116 à 118



Ancre à visser
 Réf. 410

En acier galvanisé à chaud (Ø 10 mm)
 Longueur : environ 40 cm

Pont en V avec passage en câble Hercules

(le mètre linéaire)

Réf. 4957-300

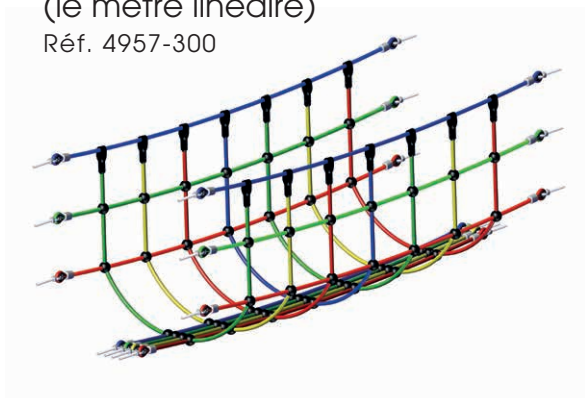

Garde-corps en filet Hercules

(le mètre linéaire)

Réf. 4910-300

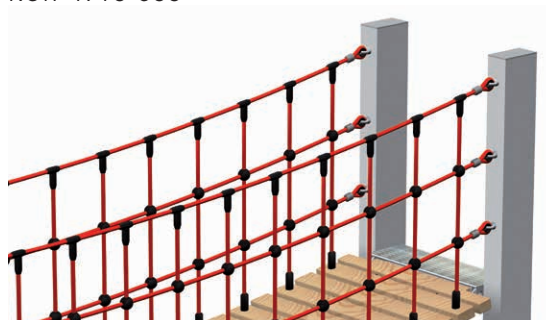

Pont de corde simple

(le mètre linéaire)

Réf. 4959-250

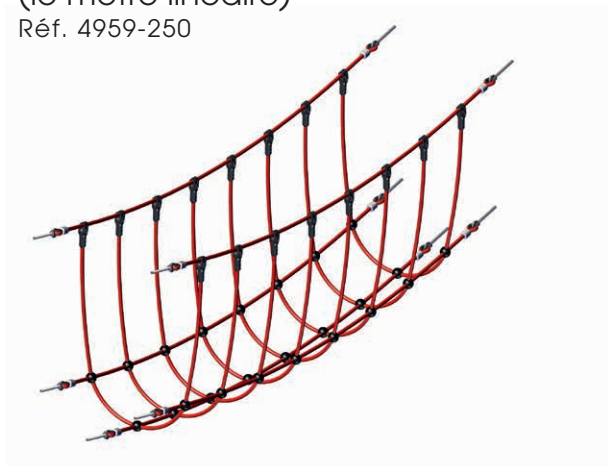

Passerelle bois et cordage

(le mètre linéaire)

Réf. 4952

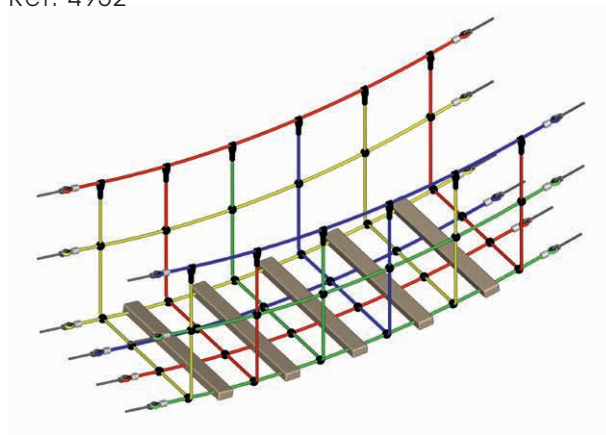

Fabrication de ponts sur mesure, à la demande

Réf.	Descriptif	Passage	Maille passage	Hauteur garde-corps	Maille garde-corps	Largeur main-courante	Largeur utile (passage)	Terminaisons
4957-300	Pont en V	4 câbles Hercules	3 x 5 cm	85 cm	30 x 30 cm	80 cm	18 cm	Anneau et tige Inox M12
4910-300	Garde-corps			85 cm	25 x 30 cm			Anneau et tige Inox M12
4959-250	Pont de corde simple	Câble Hercules	30 x 30 cm	80 cm	30 x 80 cm	60 cm	60 cm	Anneau et tige Inox M12
4952	Passerelle bois et cordage	Câble Hercules et lattes de bois	27 x 30 cm	80 cm	40 x 60 cm	80 cm	80 cm	Anneau et tige Inox M12

Longueur maximale recommandée : 5,00 m. Autres longueurs et terminaisons sur demande

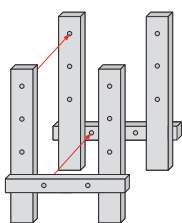

Transversales derrière les montants (passage plus long que le garde-corps)

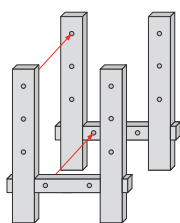

Transversales entre les montants

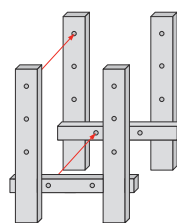

Transversales devant les montants (passage plus court que le garde-corps)

Pour commander un pont pour supports existants, merci de préciser :

- distance entre les montants (longueur du garde-corps)
- entraxe des poteaux (largeur du garde-corps)
- positionnement et distances entre les transversales (longueur du passage)
- différences de niveaux éventuelles
- longueur et filetage des tiges filetées

Passerelle à lattes de bois (le mètre linéaire)

Réf. 4930-005-050 Largeur utile 50 cm

Réf. 4930-005-075 Largeur utile 75 cm

Réf. 4930-005-100 Largeur utile 100 cm



Passerelle en caoutchouc (le mètre linéaire)

Réf. 4950 Largeur utile 55 cm, longueur max. 3,00 m

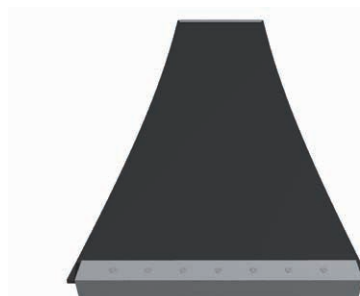

Pont en V avec corde centrale (le mètre linéaire)

Réf. 4954-300

Avec corde centrale de section 90 mm

Réf. 4956-300

Avec corde centrale de section 160 mm

Coloris corde centrale : chanvre, bleu, vert, noir

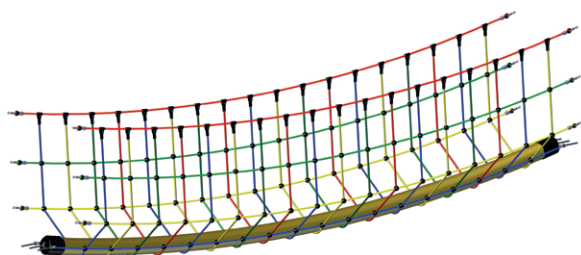

Corde centrale en PP tressé (le mètre linéaire)

Réf. 4325-0090-08

Section 90 mm, coloris chanvre

Réf. 4325-0160-08

Section 160 mm, coloris chanvre



Corde de section carrée,
plus pratique pour marcher

Terminaisons pour corde centrale

Réf. 495

Manchon thermorétractable avec anneau serti aux extrémités
(autre terminaison possible sur demande)

Réf.	Descriptif	Passage	Hauteur garde-corps	Maille garde-corps	Largeur main-courante	Largeur utile (passage)	Terminaisons
4930-005-050	Passerelle à lattes de bois	Lattes en mélèze, 45 x 95 mm				50 cm	Anneau et tige M12 Inox
4930-005-075	Passerelle à lattes de bois	Lattes en mélèze, 45 x 95 mm				75 cm	Anneau et tige M12 Inox
4930-005-100	Passerelle à lattes de bois	Lattes en mélèze, 45 x 95 mm				100 cm	Anneau et tige M12 Inox
4950	Passerelle en caoutchouc	Caoutchouc plein				55 cm	Surlongueur pour fixation directe sur la structure porteuse
4954-300	Pont en V avec corde centrale	Corde en PP tressé 90/90 mm	85 cm	30 x 30 cm	85 cm	9 cm	Anneau et tige M12/M16 Inox
4956-300	Pont en V avec corde centrale	Corde en PP tressé 160/160 mm	85 cm	30 x 30 cm	85 cm	16 cm	Anneau et tige M12/M16 Inox
4325-0090-08 + 495	Corde centrale en PP	Corde en PP tressé 90/90 mm				9 cm	Anneau et tige M12/M16 Inox
4325-0160-08 + 495	Corde centrale en PP	Corde en PP tressé 160/160 mm				16 cm	Anneau et tige M12/M16 Inox

Longueur maximale recommandée : 5,00 m. Autres longueurs et terminaisons sur demande



Tunnels

Nous réalisons des tunnels et cheminées sur mesure pour équiper vos structures. Les tunnels, horizontaux ou inclinés, sont des éléments de liaison pratiques et ludiques entre deux structures de jeu. Ils peuvent être ronds, rectangulaires ou même triangulaires. Différents matériaux

permettent de varier les difficultés et l'intérêt ludique : filet en cordage Hercule, passage en lattes de bois ou sur une grosse corde tressée... Contactez-nous, nous vous conseillerons.

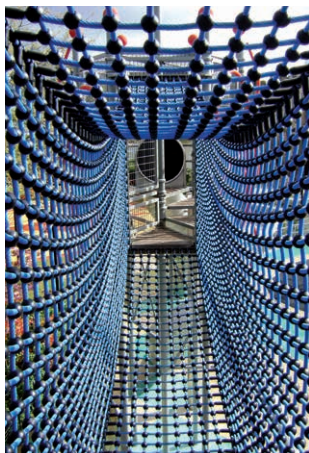

Tunnel en câble Hercule, rectangulaire, maille 125 x 125 mm



Tunnel en câble Hercule, rond, maille 125 x 125 mm, avec cerceaux cerclés de cordage

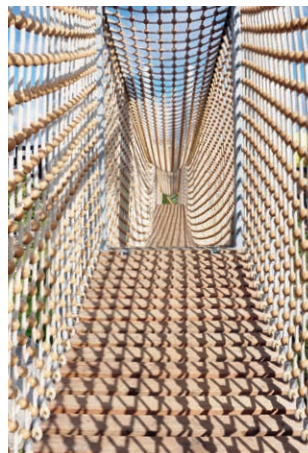

Tunnel en câble Hercule, maille 125 x 125 mm, passage en lattes de bois



Tunnel en câble Hercule triangulaire avec une grosse corde centrale
Maille 125 x 125 mm

Réf.	Descriptif	Passage	Maille passage	Largeur	Maille garde-corps	Hauteur	Fixation
4970	Tunnel	Filet Hercule	125 x 125 mm	75 cm	30 x 30 cm	90 cm	Anneau et tige M12
4971	Tunnel	Filet Hercule	125 x 125 mm	75 cm	30 x 30 cm	120 cm	Anneau et tige M12
4972	Tunnel	Filet Hercule	125 x 125 mm	90 cm	30 x 30 cm	90 cm	Anneau et tige M12
4973	Tunnel	Filet Hercule	125 x 125 mm	90 cm	30 x 30 cm	120 cm	Anneau et tige M12

Longueur maximale : 5,00 m. Autres longueurs et configurations sur demande



Cheminées

Les cheminées permettent aux enfants de passer d'un étage à l'autre d'une structure. Suivant leur hauteur, elles sont équipées de demi-paliers de protection, afin d'éviter une chute verticale. Ronde ou rectangulaire, avec une petite ou une grande maille, avec ou sans filet d'habillage,

choisissez la configuration qui vous convient le mieux en fonction de l'esthétique recherchée et des contraintes techniques.

Nous sommes là pour vous conseiller et donner vie à vos idées !



© Pro Urba – Toulon, centre commercial Avenue 83





Ponts sur mesure

HUCK conçoit et fabrique des ponts en cordage sur mesure, pour les aires de jeux et pour tout espace public.

Nos ponts sont construits conformément à la norme NF EN 1176 relative aux équipements de jeu à usage collectif (hauteur hors sol maximale 3,00 m, avec sol de réception adapté).

Notre prestation comprend la fourniture du pont, des accès départ et arrivée si nécessaire, des plans de fondation et de ferrailage et d'une notice de montage. Notre prestation ne comprend pas la note de calcul, qui peut être fournie sur demande et sera facturée en sus.

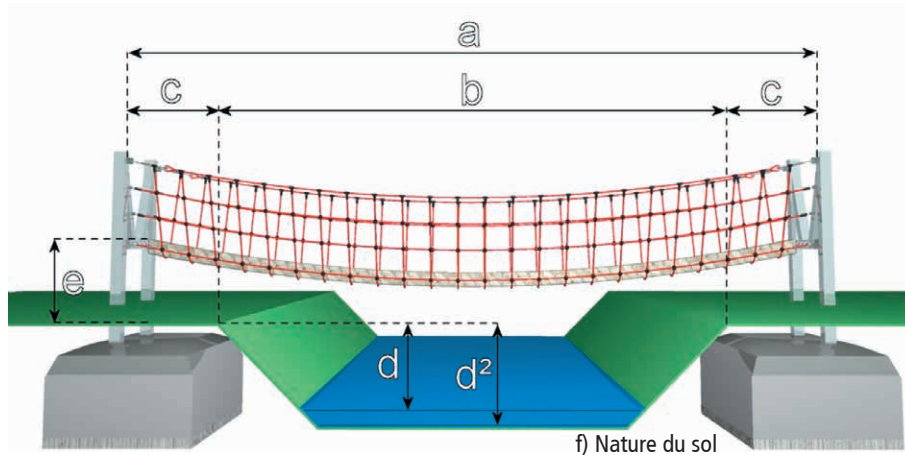

Informations à nous fournir pour toute demande de pont complet :

- a) Distance intérieure entre poteaux départ/arrivée (si existants)
- b) Distance entre bords de rive
- c) Distance entre bords de rive et poteaux départ/arrivée (si existants)
- d) Dénivelé entre le niveau de l'eau et bords de rive
- d²) Dénivelé entre fond de rive et bords de rive

- e) Hauteur départ/arrivée passerelle
- f) Nature et type de sol

Ces informations nous permettront de réaliser une étude personnalisée. Dans tous les cas, il convient de placer les accès départ et arrivée à au moins 1,50 m des bords de rive.

Exemples de ponts HUCK



Passerelle à lattes de bois et garde-corps en câble Hercule, longueur 54 m

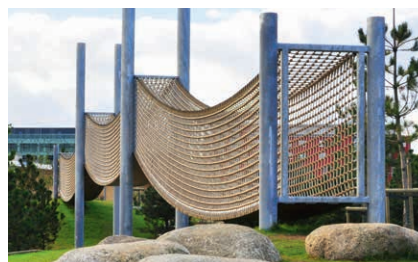

Tunnel en câble Hercule avec passage en lattes de bois, longueur 40 m



Tunnel en câble Hercule avec parcours ludique (échelons suspendus), longueur 8 m



Passerelle à lattes de bois et garde-corps en câble Hercule, longueur 40 m



Pont en V avec corde centrale, longueur 16 m



Tunnel en V avec corde centrale, longueur 16 m



**SWING
AROUND!**



BALANÇOIRES ET HAMACS

Les balançoires ont toujours autant de succès dans les aires de jeux. Que vous cherchiez des agrès pour une crèche, une école maternelle ou primaire, ou encore pour des enfants ou adultes handicapés, vous les trouverez dans notre gamme. Et comme c'est plus amusant de jouer tous ensemble, nous vous proposons une balançoire un peu spéciale : notre Nid d'oiseau HUCK, qui permet de se balancer à deux, à trois, ou même avec toute la famille ! La version XXL peut en effet accueillir 8 personnes.

Retrouvez notamment :



Portique en bois douglas
| 130 |



Nid d'oiseau
| 136 |



Hamac
| 145 |





NEW !

Double portique en bois douglas

Réf. 4577-3-250 Portique sans agrès ni suspensions



Hauteur de suspension : 2,50 m



2,75 m



7,00 x 3,50 m



33,00 m²



8,00 x 5,30 m



1,45 m (siège de balançoire)



1,55 m (Nid d'oiseau)



3,00 m³



6



Attention, la surface nécessaire pour la création des fouilles est supérieure à la zone d'impact.



Retrouvez notre Nid d'oiseau et les différents agrès à partir de la page 136. De multiples combinaisons sont possibles.











Portique arceau

Réf. 4580-4B Portique avec suspensions, sans agrès



Retrouvez notre
Nid d'oiseau page 136

Hauteur de suspension : 2,50 m

-  3,10 m
-  Ø 1,25 m
-  18,45 m²
-  1,25 x 3,95 m
-  1,50 m
-  2,25 m³
-  4
- 



Attention, la surface
nécessaire pour la création
des fouilles est supérieure
à la zone d'impact.



Portique en bois douglas

Réf. 4577-1-200 Hauteur de suspension 2,00 m, sans agrès ni suspensions

Réf. 4577-1-250 Hauteur de suspension 2,50 m, sans agrès ni suspensions



Retrouvez notre
Nid d'oiseau page 136

Hauteur de suspension : 2,00 m

	2,25 m
	4,15 x 2,60 m
	18,45 m ²
	6,75 x 2,50 m
	1,20 m (siège de balançoire)
	1,30 m (Nid d'oiseau)
	2,00 m ³
	4

Hauteur de suspension : 2,50 m

	2,75 m
	4,15 x 3,00 m
	18,90 m ²
	7,60 x 2,50 m
	1,45 m (siège de balançoire)
	1,55 m (Nid d'oiseau)
	2,00 m ³
	4

Attention, la surface
nécessaire pour la création
des fouilles est supérieure
à la zone d'impact.



Multi-portique en bois douglas









Réf. 4577-2-200 Hauteur de suspension 2,00 m, sans agrès ni suspensions

Réf. 4577-2-250 Hauteur de suspension 2,50 m, sans agrès ni suspensions











Retrouvez notre Nid d'oiseau et les différents agrès à partir de la page 136. De multiples combinaisons sont possibles.

Hauteur de suspension : 2,00 m

	2,25 m
	7,15 x 2,60 m
	41,00 m ³
	9,05 x 7,20 m (peut varier selon les agrès)
	1,20 m (siège de balançoire)
	1,30 m (Nid d'oiseau)
	2,00 m ³
	8
	

Hauteur de suspension : 2,50 m

	2,75 m
	7,15 x 3,00 m
	44,00 m ³
	9,05 x 8,00 m (peut varier selon les agrès)
	1,45 m (siège de balançoire)
	1,55 m (Nid d'oiseau)
	2,00 m ³
	8
	

Attention, la surface nécessaire pour la création des fouilles est supérieure à la zone d'impact.





Portique Junior

Réf. 4580-3-250 Portique sans agrès ni suspensions



Hauteur de suspension : 2,50 m



2,75 m



3,20 x 3,85 m



19,00 m²



7,60 x 2,50 m



1,45 m (siège de balançoire)



1,55 m (Nid d'oiseau)



1,30 m³



4



Attention, la surface nécessaire pour la création des fouilles est supérieure à la zone d'impact.

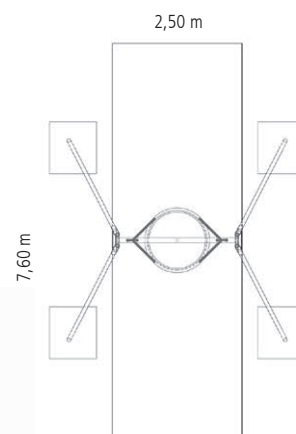

Retrouvez notre Nid d'oiseau et les différents agrès à partir de la page 136.



Easy-Swing Nid d'abeille

Réf. 4591-50-3



Version avec Mini-Nid d'oiseau Réf. 4650-85

Hauteur de suspension : réglable, de 1,40 m à 2,00 m
Avec Nid d'abeille octogonal Ø 1,00 m (Réf. 4550) et suspensions

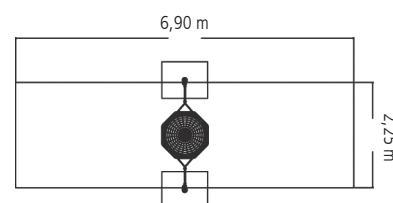

- 2,40 m
- 2,50 x 1,00 m
- 15,50 m²
- 6,90 x 2,25 m
- 1,35 m
- 0,80 m³
- 3



Composition :
2 poteaux en acier galvanisé à chaud
(Ø 102 mm), longueur 3,40 m
1 Nid d'abeille

Attention, la surface nécessaire pour la création des fouilles est supérieure à la zone d'impact.













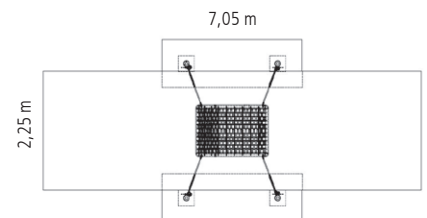

Easy-Swing Lit balancelle

Réf. 4591-50-9



Hauteur de suspension : réglable, max. 2,00 m
Surface de couchage type Nid d'oiseau (env. 1,20 x 0,80 m)



-  2,44 m
-  2,60 x 1,80 m
-  15,60 m²
-  7,05 x 2,25 m
-  1,25 m
-  2,90 m³
-  5
- 
- 



Attention, la surface nécessaire pour la création des fouilles est supérieure à la zone d'impact.

Composition :
4 poteaux en acier galvanisé à chaud (Ø 102 mm), longueur 3,40 m
1 Lit balancelle avec capitonnage antichoc sur la largeur

Easy-Swing Midi

Réf. 4591-50-2

Surface d'assise (largeur x hauteur x profondeur) :
0,55 x 0,90 x 0,60 m



Easy-Swing Maxi

Réf. 4591-50-1

Surface d'assise (largeur x hauteur x profondeur) :
0,80 x 1,05 x 0,80 m

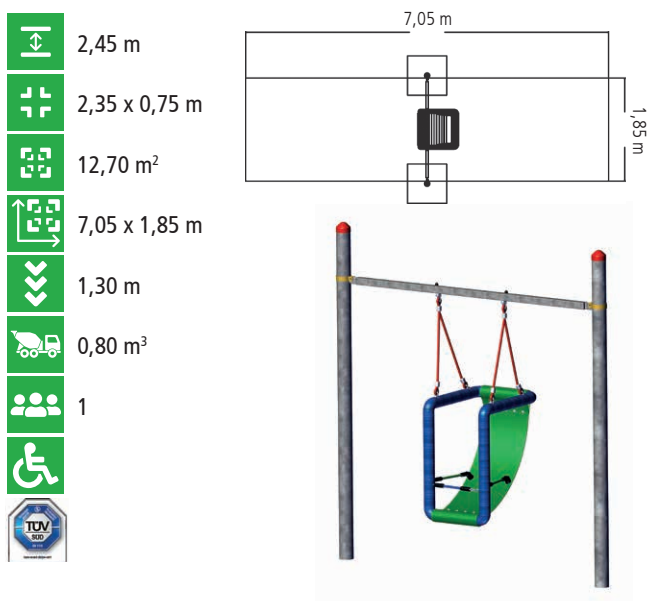

Attention, la surface nécessaire pour la création des
fouilles est supérieure à la zone d'impact.

Composition :

2 poteaux en acier galvanisé à chaud (Ø 102 mm),
longueur 3,40 m
Avec traverse en acier et suspensions
Assise en caoutchouc armé



Attention, la surface nécessaire pour la création des
fouilles est supérieure à la zone d'impact.



Nid d'oiseau

Réf. 4650



Hauteur de suspension : 2,00 m



Ø 1,20 m



1,30 m



Distance minimum entre le
Nid et le portique : 0,80 m

Hauteur de suspension : 2,50 m

Ø 1,20 m

1,55 m

Conforme à la norme NF EN 1176-2

- ⊕ capitonnage antichoc
- ⊕ protection anti-abrasion renforcée au niveau des fixations
- ⊕ 5 ans de garantie
- ⊕ kits de réparation disponibles pour une maintenance simple et économique
- ⊕ différents coloris disponibles



Faites confiance au Nid d'oiseau original !

Le Nid d'oiseau HUCK® est composé d'un tapis en maillons polypropylène serrés et d'un cerclage rembourré, pour une sécurité optimale. Les enfants sont assis sur une corbeille lisse et douce, comme leurs amis à plumes dans un nid.

La protection anti-abrasion pour les pièces de liaison très sollicitées et pour les chaînes de suspension est un critère de qualité supplémentaire. Une gaine en caoutchouc très résistante aux intempéries et au froid protège les chaînes de suspension, et assure une protection optimale en cas d'utilisation intensive. L'entretien est également un jeu d'enfant : le Nid d'oiseau peut être réparé sans problème lorsqu'il est accroché au portique.

Il existe en différents coloris : tapis noir ou vert, cerclage bleu, vert, chanvre ou rouge, gaine de caoutchouc rouge ou noire.

Le Nid d'oiseau est garanti 5 ans, et fera le bonheur des enfants pendant de longues années ! La désignation « Nid d'oiseau® » est une marque déposée par HUCK depuis des années. Notre expérience et notre exigence garantissent une qualité de très haut niveau, « made in Germany ».

Ne faites confiance qu'à l'original ! Seul le Nid d'oiseau HUCK® allie plaisir de jouer, longévité et sécurité.



Profitez de tous les avantages des Nids d'oiseau HUCK

Sécurité

- ⊕ tapis en maillons serrés
- ⊕ protection contre le glissement ou le passage des bras et des jambes
- ⊕ capitonnage antichoc

Qualité supérieure

- ⊕ protection anti-abrasion
- ⊕ gaine de protection très résistante
- ⊕ garantie 5 ans

Entretien facile

- ⊕ entretien sur place
- ⊕ pièces de rechange disponibles

La qualité de notre tapis à maillons peut être observée directement sur des jeux d'occasion.

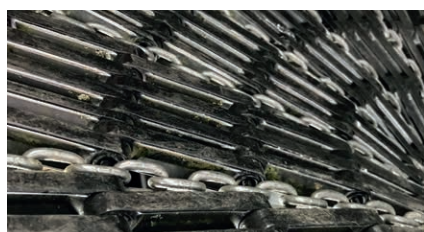

- ⊕ La corbeille de notre Nid d'oiseau® HUCK datant de 2002 ne présente aucune détérioration au niveau des maillons, des câbles en acier ou des chaînes.

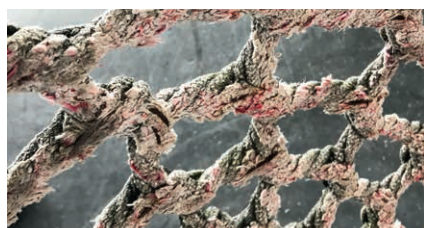

- ⊖ La corbeille en filet d'un concurrent, datant de 2013, est tellement usée que les torons acier sont apparents, et même rouillés. Les intersections des cordages ne tiennent que par quelques torons isolés.



Une qualité éprouvée : toutes les balançoires Nid d'oiseau sont munies d'une protection anti-abrasion renforcée au niveau des éléments de suspension et de liaison.



Nid d'oiseau

Réf. 4650 / Coloris du cerclage, du tapis et des gaines caoutchouc au choix



Cerclage bleu, gaine rouge



Cerclage vert, gaine rouge



Cerclage rouge (contre supplément),
gaine noire



Cerclage chanvre, gaine noire



Cerclage noir, gaine noire



Cerclage noir, gaine noire, tapis vert flashy



Nid d'abeille

Réf. 4550

Mini-Nid d'oiseau

Réf. 4650-85



Réf.	Article	Diamètre	Hauteur de suspension	Coloris gaine	Écartement entre les suspensions	Hauteur de chute	
						H. 2,00 m	H. 2,50 m
4550*	Nid d'abeille	1,00 m	2,00 m ou 2,50 m	noir, rouge	1,54 m	1,20 m	1,45 m
4650*	Nid d'oiseau	1,20 m	2,00 m ou 2,50 m	noir, rouge	1,90 m	1,20 m	1,45 m
4650-85*	Mini-Nid d'oiseau	0,90 m	2,00 m ou 2,50 m	noir, rouge	1,54 m	1,20 m	1,45 m
4650-85M	Mini-Nid d'oiseau pour balançoire Mini-M	0,90 m	1,29 m		1,43 m	0,50 m	

*Réf. 4550/4650/4650-85 : en standard, avec chaînes gainées. Possible sur demande avec des cordages Hercule.

Coloris pour le cerclage du Nid : vert, bleu, noir, chanvre (rouge contre supplément)

Coloris des suspentes en cordage : vert, bleu, jaune, noir, rouge, chanvre, gris clair, orange fluo, cuivre, fuchsia, turquoise

Coloris des tapis : noir, vert flashy

Coloris des gaines : noir, rouge



Suspension avec chaîne de sécurité

Réf. 4608-1

Voir page 189



Balançoire Mini-M

Réf. 4540-10 Poteaux sans agrès*

Réf. 4540-10-4 Poteaux thermolaqués bleus, sans agrès*

Réf. 4540-10A Set de plaques à enfouir



PRATIQUE !

Plaques acier à enfouir, pour une pose sans béton. Les enfants peuvent jouer dès que le jeu est posé. (Réf. 4540-10A)

Hauteur de suspension : 1,29 m

 2,30 x 0,90 m

 8,70 m²

 3,95 x 2,20 m

 0,50 m

 1,00 m³

 4

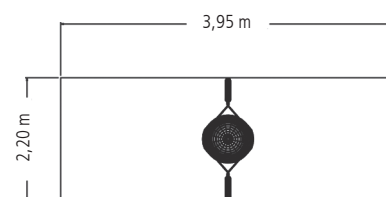

Attention, la surface nécessaire pour la création des fouilles est supérieure à la zone d'impact.

Désormais avec une corbeille moins haute, pour faciliter l'accès aux tout-petits.

* Agrès recommandés :

Mini-Nid d'oiseau

Réf. 4650-85M

(page 139)

Balançoire pour tout-petits

Réf. 4693

(page 141)



Balançoires



Réf. 4693-10



Réf. 4693



Réf. 4693-70



Réf. 4712



Réf. 5720-1



Réf. 4700-08 Réserve à un usage privé



Réf. 491



Réf. 4698-1



Réf. 5720 Réserve à un usage privé

Réf.	Descriptif	Suspentes	Hauteur de suspension	Suspensions nécessaires
4693-10	Siège bébé	Câble Hercule	2,00 - 2,50 m	2 x Réf. 4602
4693	Balançoire pour tout-petits	Câble Hercule	2,00 - 2,50 m	2 x Réf. 4602 incluses
4693-70	Double balançoire pour tout-petits	Câble Hercule	2,00 - 2,50 m	2 x Réf. 4602
4712	Siège en caoutchouc moulé (recommandé pour les aires de jeux)	Chaîne en acier galvanisé 2,00 m	2,50 m	2 x Réf. 4602
5720-1	Siège en polyéthylène	Chaîne en acier galvanisé 2,00 m	2,50 m	2 x Réf. 4602
4700-08	Siège en bois	Cordage PP Ø 14 mm	2,00 - 2,50 m	2 x Réf. 4602
491	Siège pendule	Chaîne avec gaine caoutchouc 2,00 m		Manille rotative Réf. 4603 incluse
4698-1	Balançoire à pneu	Chaîne avec gaine caoutchouc 2,00 m	2,00 - 2,50 m	2 x Réf. 4602
5720	Siège en polyéthylène rouge	Cordage PP	2,00 - 2,50 m	2 x Réf. 4602

Tenir compte d'une garde au sol de 40 cm





Réf. 4610 | 4611



Réf. 4620



Réf. 4630

Réf.	Descriptif	Suspentes	Dimensions	Hauteur de suspension	Écartement entre les suspentes	Distance min. / portique	Suspentes nécessaires
4610	Cheminée à grimper	Câble Hercule	Ø 70 cm	2,00 m ou 2,50 m	-	1,00 m	1 x Réf. 4608-2 incluse
4611	Cheminée à grimper avec ancrage au sol	Câble Hercule	Ø 70 cm	2,00 m ou 2,50 m	-	0,70 m	1 x Réf. 4608-2 incluse
4620	Balanoïre-carrusel	Câble Hercule	Ø 70 cm	2,00 m ou 2,50 m	-	1,00 m	1 x Réf. 4608-2 incluse
4630	Balanoïre-gondole	2 x chaînes en V avec gaine en caoutchouc	1,05 x 0,60 m	2,00 m ou 2,50 m	0,70 m	0,80 m	2 x Réf. 4608-3 incluses



Réf. 4695



Réf. 4695-30



Réf. 4696

Réf.	Descriptif	Suspentes	Dimensions	Hauteur de suspension	Écartement entre les suspentes	Distance min. / portique	Suspentes nécessaires
4695	Handi Maxi	2 suspentes en V en câble Hercule + chaîne	0,80 x 1,10 x 0,80 m	2,00 m ou 2,50 m	0,80 m	0,70 m	2 x Réf. 4608-3 incluses
4695-30	Handi Midi	2 suspentes en V en câble Hercule + chaîne	0,60 x 0,90 x 0,60 m	2,00 m ou 2,50 m	0,55 m ou 0,60 m	0,65 m	2 x Réf. 4608-3 incluses
4696	Handi Mini	2 suspentes en V en câble Hercule + chaîne	0,60 x 0,30 x 1,20 m	2,00 m ou 2,50 m	0,55 m ou 0,60 m	0,65 m	2 x Réf. 4608-3 incluses

Tenir compte d'une garde au sol de 40 cm





Réf. 4771-08



Réf. 4772-08

Réf.	Descriptif	Suspentes	Dimensions	Hauteur de suspension	Distance min. / portique	Suspensions nécessaires
4771-08	Balançoire Duo	3 x chaîne avec gaine	140 x 140 mm, longueur 1,40 m	2,00 m ou 2,50 m	0,60 m	3 x Réf. 4608-2
4772-08	Balançoire Trio	4 x chaîne avec gaine	140 x 140 mm, longueur 1,90 m	2,00 m ou 2,50 m	0,60 m	4 x Réf. 4608-2



Réf. 4585-40

 Réf. 4770-08-200 |
4770-08-250

Réf. 4651-20

Réf.	Descriptif	Suspentes	Dimensions	Hauteur de suspension	Écartement entre les suspensions	Distance min. Nid/portique	Suspensions nécessaires
4585-40	Balançoire chenille	Câble Hercule	140 x 140 mm, longueur 1,90 m	2,00 m ou 2,50 m	1,90 m	0,90 m	2 x Réf. 4608
4770-08-200/250	Balançoire liane	2 x chaîne	90 x 90 mm, longueur totale 3,60 m	2,00 m ou 2,50 m	2,00 m	0,70 m	2 x Réf. 4608
4651-20	Lit balancelle	4 x câble Hercule	1,20 x 0,90 m	2,00 - 2,50 m	-	0,80 m	4 x Réf. 4608-1



Hamac en maillons de PP

Réf. 806



Surface de repos : 0,80 x 1,80 m



1,60 m



4,65 x 0,90 m



16,90 m²



4,90 x 3,90 m



0,65 m



5



Les informations techniques dépendent de la hauteur de fixation et des poteaux choisis.

Attention, la surface nécessaire pour la création des fouilles est supérieure à la zone d'impact.

Poteaux pour hamacs, suspensions incluses (la paire)

Réf. 805S En acier galvanisé à chaud (Ø 102 mm), longueur 2,50 m

Réf. 805PS En bois douglas (Ø 180 mm) avec piétements d'ancrage en acier, longueur 2,70 m







Réf. 805R En robinier (Ø 160-200 mm) avec attelles en acier, longueur 2,50 m



Hamac en câble Hercule, avec griffes Inox Réf. 808VA



Surface de repos : 0,80 x 1,80 m

-  1,60 m
-  4,65 x 0,90 m
-  16,90 m²
-  4,90 x 3,90 m
-  0,65 m
-  5
- 







Les informations techniques dépendent de la hauteur de fixation et des poteaux choisis.

Attention, la surface nécessaire pour la création des fouilles est supérieure à la zone d'impact.

Hamac en câble Hercule, avec intersections tressées Réf. 808KS



Surface de repos : 0,80 x 1,80 m

-  1,60 m
-  4,65 x 0,90 m
-  16,90 m²
-  4,90 x 3,90 m
-  0,65 m
-  5
- 

Les informations techniques dépendent de la hauteur de fixation et des poteaux choisis.

Attention, la surface nécessaire pour la création des fouilles est supérieure à la zone d'impact.









NEW !

Hamac arceau XXL

Réf. 808-2



Surface de repos : 2,00 x 1,40 m

-  1,35 m
-  4,45 x 4,15 m
-  20,60 m²
-  4,55 x 5,00 m
-  0,60 m
-  2,50 m³
-  7

Attention, la surface nécessaire pour la création des fouilles est supérieure à la zone d'impact.

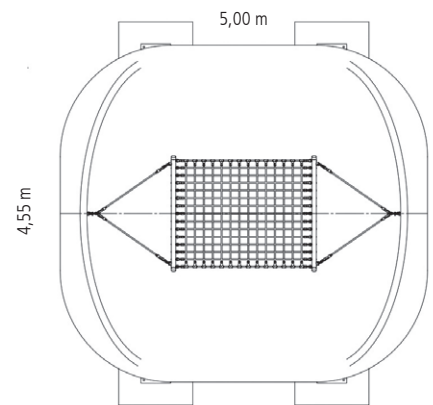

Poteaux en arceau,
suspensions incluses (la paire)
Réf. 805B En acier galvanisé
à chaud (Ø 159 mm)



Hamac en câble Hercule avec billes de croisement

Réf. 808



Surface de repos : 0,81 x 1,80 m



1,60 m



4,65 x 0,90 m



16,90 m²



4,90 x 3,90 m



0,65 m



5



Les informations techniques dépendent de la hauteur de fixation et des poteaux choisis.

Composition :
Hamac seul, sans poteaux









Hamac XXL

Réf. 808-1



Surface de repos : 2,00 x 1,40 m

-  1,75 m
-  5,20 x 1,60 m
-  21,00 m²
-  5,00 x 4,60 m
-  0,60 m
-  1,15 m³
-  7
- 
- 

Attention, la surface nécessaire pour la création des fouilles est supérieure à la zone d'impact.

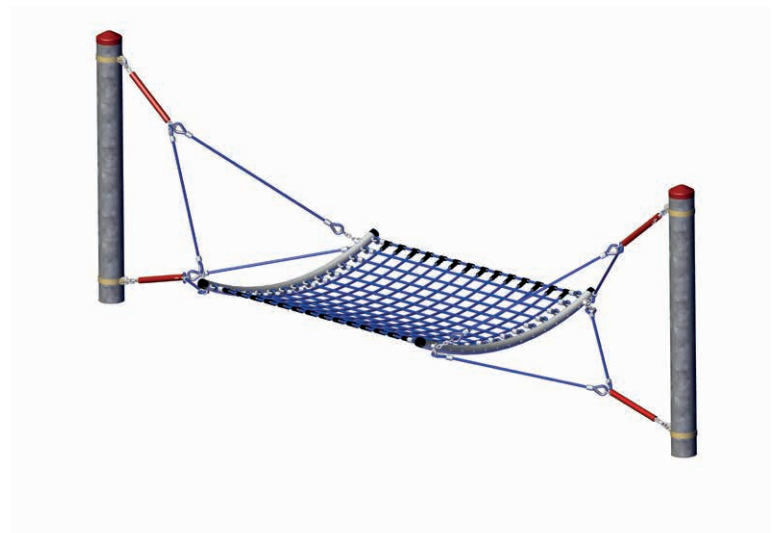
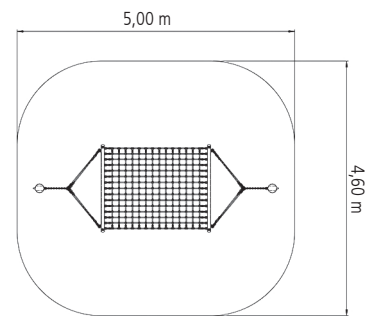

Poteaux pour Hamac XXL,
suspensions incluses (la paire)

Réf. 808-1S En acier galvanisé à chaud (Ø 159 mm),
longueur 2,70 m



Le Nid de pie

Réf. 803ST

Réf. 803ST-US (certifié IPEMA)



Ø 4,95 m

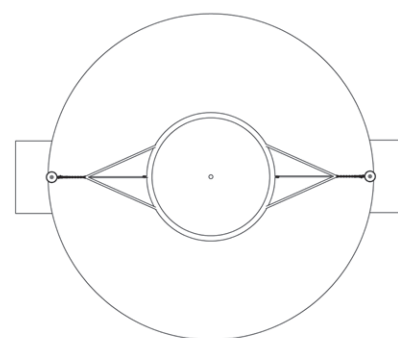

Surface de repos : Ø 1,80 m



2,15 m



4,85 x 1,95 m



19,30 m²



Ø 4,95 m



0,75 m



1,20 m³



8

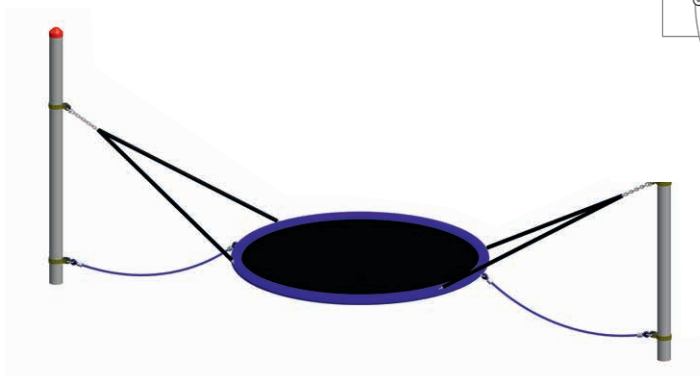

Composition :

2 poteaux en acier galvanisé à chaud (Ø 159 mm), longueur 3,00 m
1 Nid de pie Ø 1,90 m

Attention, la surface nécessaire pour la création des fouilles est supérieure à la zone d'impact.

- ⊕ Balançoire collective pour les plus petits
- ⊕ Balançoire thérapeutique pour les adultes
- ⊕ Balancement limité par les cordages de retenue, pour une sécurité optimale



LET'S PLAY!

PYRAMIDES DE CORDE

Un espace récréatif où les enfants de tous âges peuvent grimper à des hauteurs vertigineuses en toute sécurité ! Les paliers leur permettent de se reposer et de profiter de la vue.

Chaque pyramide offre ses échelles, Nids d'oiseau, cheminées ou passerelles à l'intrépidité des petits curieux. Alors que les pyramides Chéops leur inspirent des aventures dignes des pharaons, ils crapahutent comme des araignées dans les Spider aux cordages en 3D.

Nos pyramides sont disponibles en version Mini, Midi ou Maxi, pour s'adapter à tous les âges.

Retrouvez notamment :



Pyramide Spider 6
| 154 |

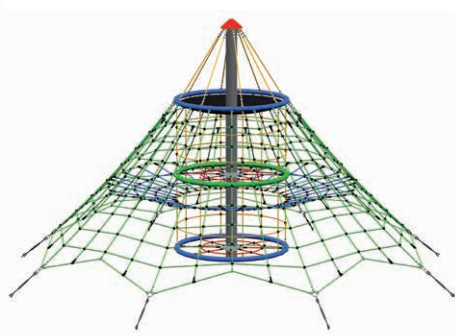

Pyramide Dino 2
| 165 |

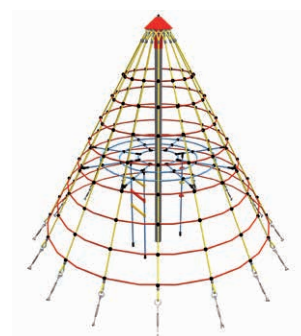









Pyramide Cheops Mini
| 160 |



Pyramide Triops Mini

Réf. 4644-1



-  3,25 m
-  4,00 x 4,60 m
-  17,10 m²
-  4,80 x 4,60 m
-  0,65 m
-  1,30 m³
-  10
- 



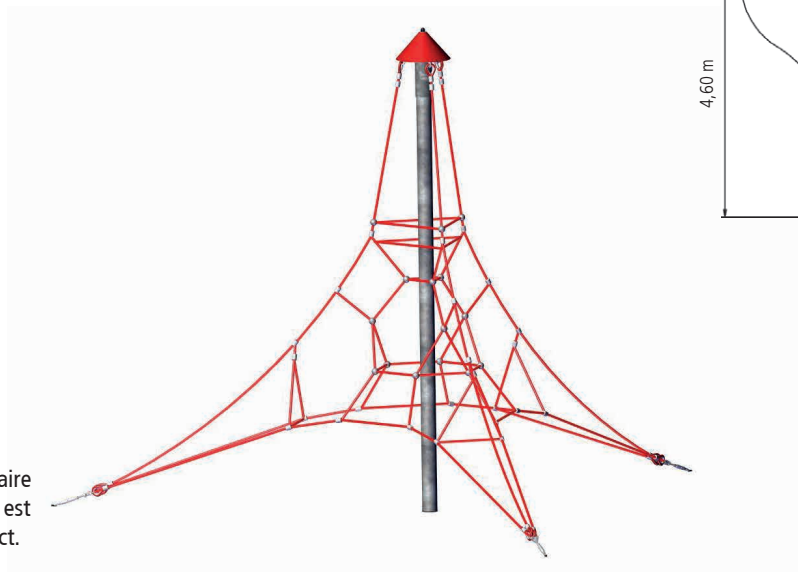





Attention, la surface nécessaire pour la création des fouilles est supérieure à la zone d'impact.



Pyramide Spider 4

Réf. 5000-4-4



-  4,35 m
-  5,90 x 5,90 m
-  52,20 m²
-  7,80 x 7,80 m
-  0,95 m
-  8,70 m³
-  25
- 

Attention, la surface nécessaire pour la création des fouilles est supérieure à la zone d'impact.

Le gazon n'est pas suffisant comme sol de réception.

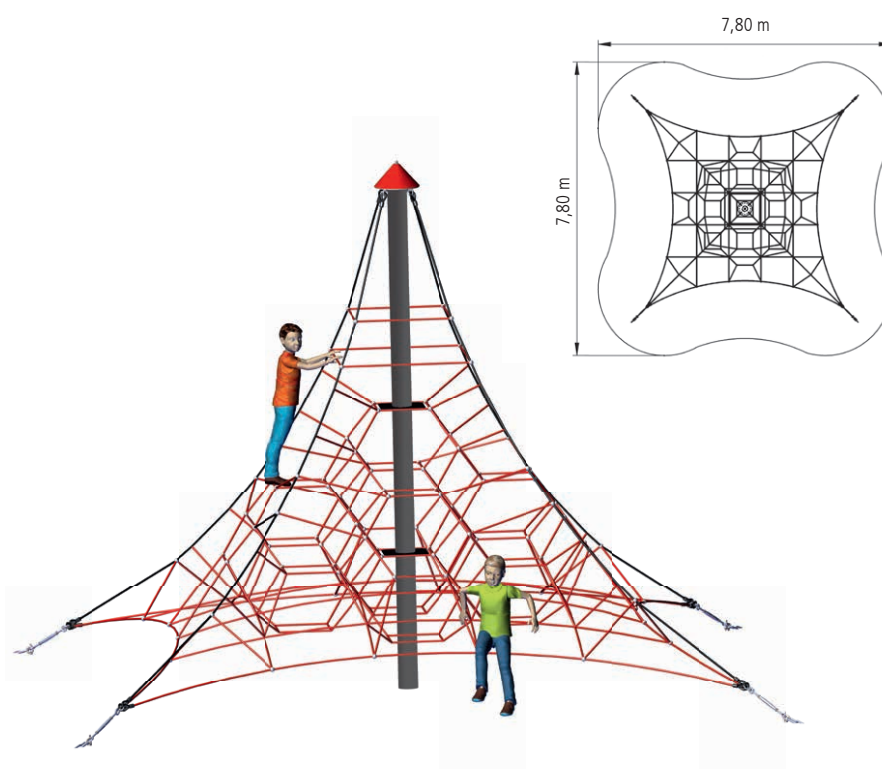











Pyramide Spider 6 avec 4 points d'ancrage

Réf. 5000-6-4



-  6,40 m
-  8,75 x 8,75 m
-  97,30 m²
-  10,40 x 10,40 m
-  1,85 m
-  8,70 m³
-  62
- 



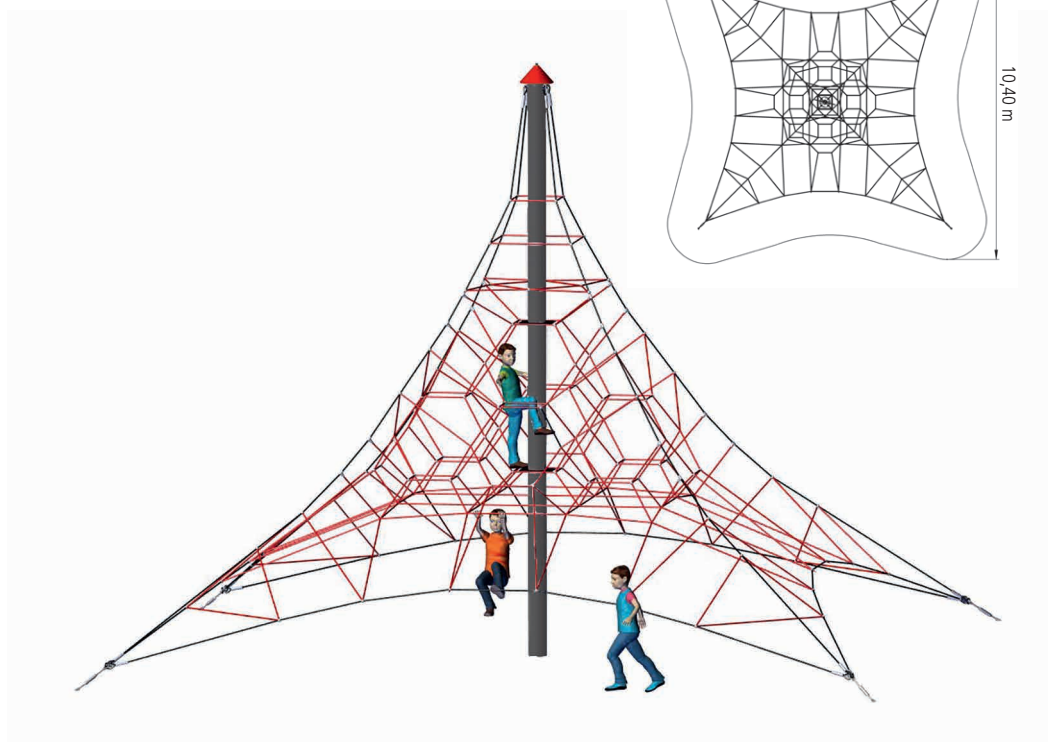
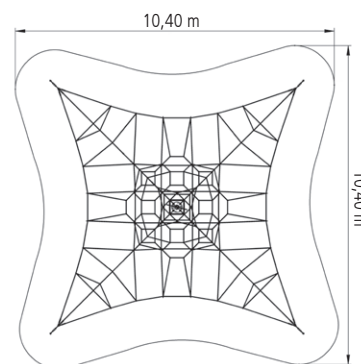



Attention, la surface nécessaire pour la création des fouilles est supérieure à la zone d'impact.



Pyramide Spider 6 avec 6 points d'ancrage

Réf. 5000-6-6



-  6,40 m
-  11,30 x 9,80 m
-  109,00 m²
-  11,80 x 11,60 m
-  1,60 m
-  12,80 m³
-  76



Attention, la surface nécessaire pour la création des fouilles est supérieure à la zone d'impact.

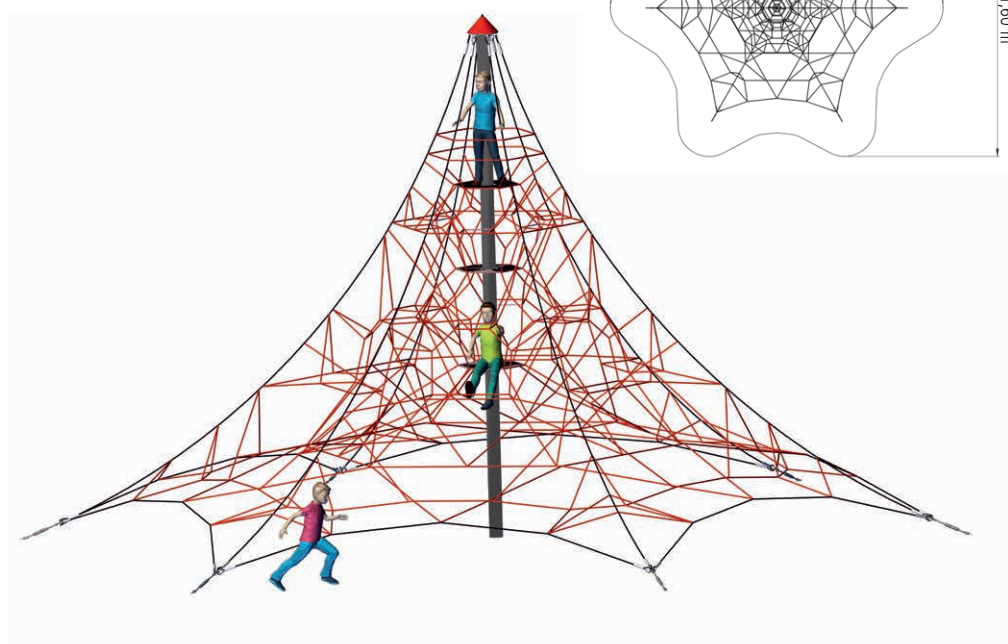
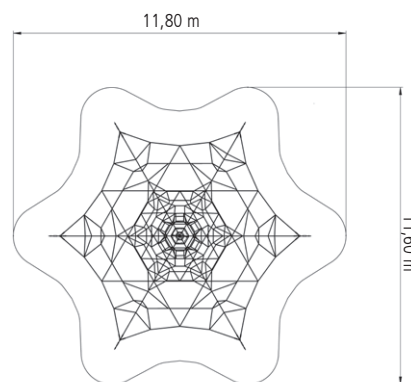









Pyramide Spider 8

Réf. 5000-8-6



-  8,15 m
-  12,10 x 13,95 m
-  118,00 m²
-  12,50 x 11,90 m
-  1,80 m
-  12,70 m³
-  76



Attention, la surface nécessaire pour la création des fouilles est supérieure à la zone d'impact.

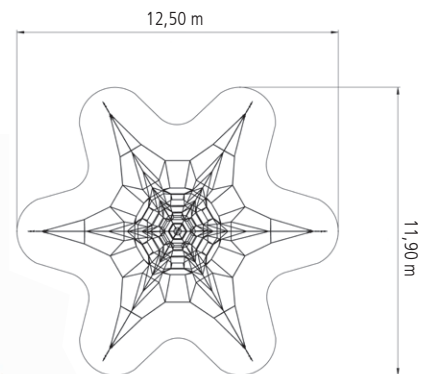









Pyramide Chéops Maxi

Réf. 4643-3B

Réf. 4643-3B-US Avec billes en aluminium serties

Réf. 4643-3E Avec plaques à enfour



-  5,70 m
-  Ø 11,00 m
-  98,50 m³
-  Ø 11,20 m
-  1,75 m
-  4,80 m³
-  76
- 
- 

Attention, la surface nécessaire pour la création des fouilles est supérieure à la zone d'impact.

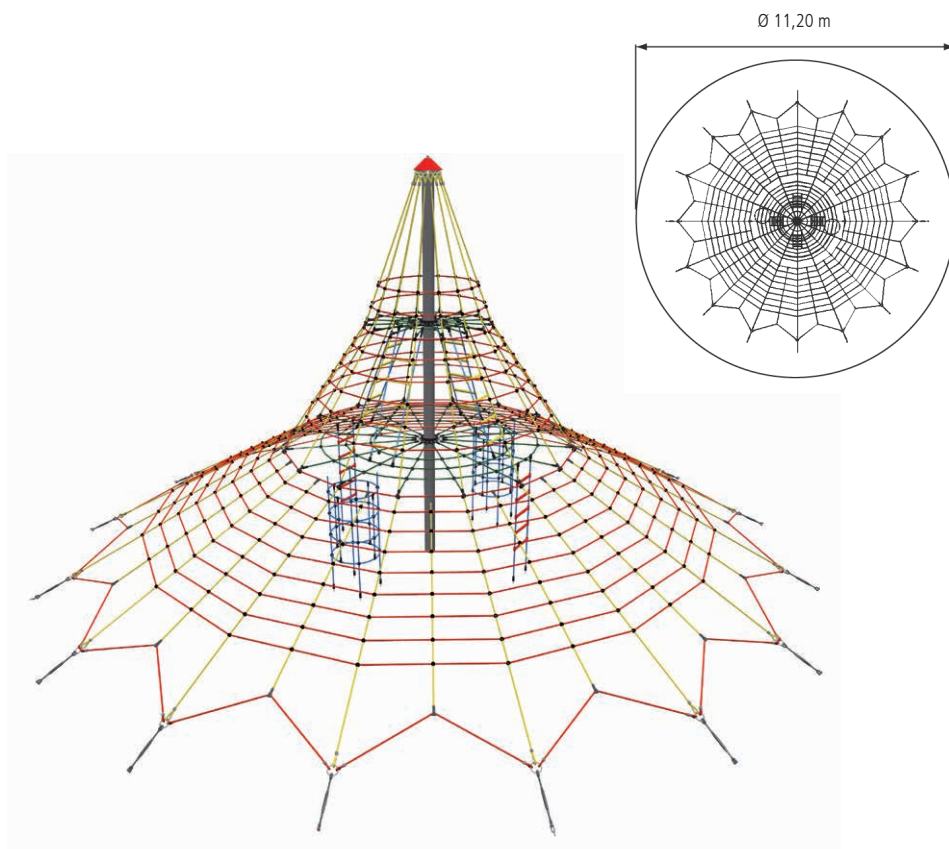











Pyramide Chéops Midi

Réf. 4643-2B

Réf. 4643-2B-US Avec billes en aluminium serties

Réf. 4643-2E Avec plaques à enfour



-  4,20 m
-  Ø 8,35 m
-  73,00 m²
-  Ø 9,80 m
-  1,50 m
-  4,30 m³
-  40
- 
- 



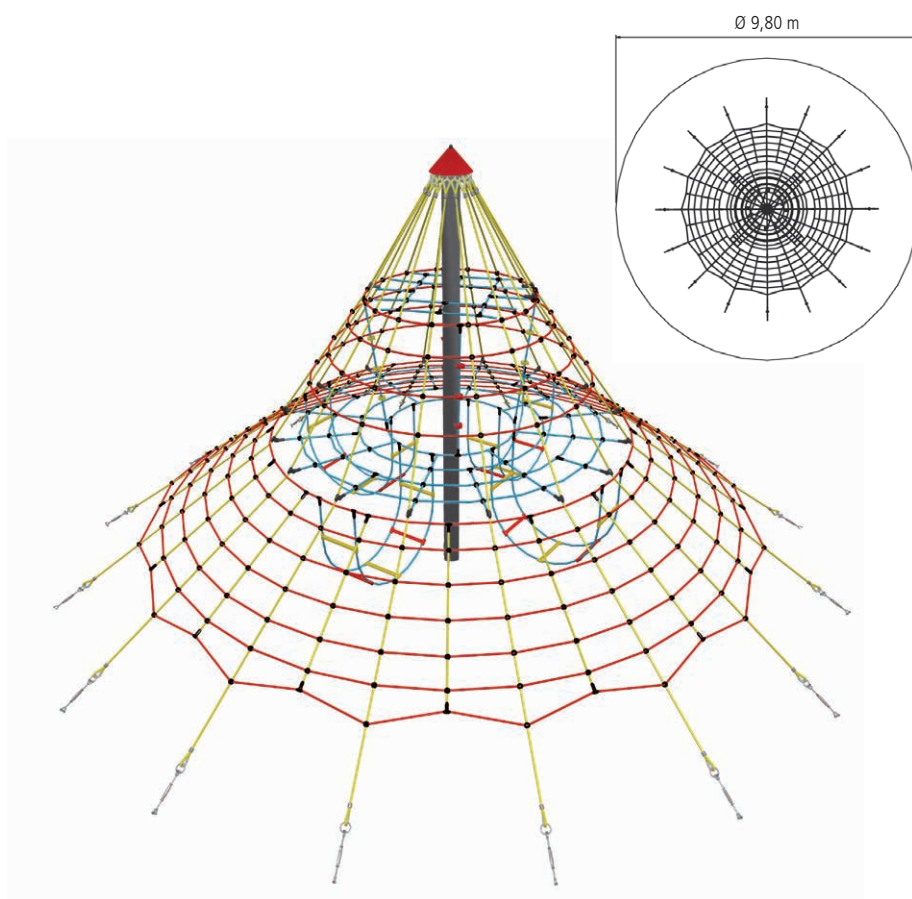



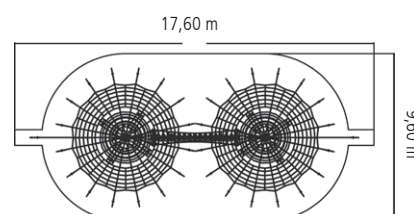

Attention, la surface nécessaire pour la création des fouilles est supérieure à la zone d'impact.



Double Pyramide Chéops Midi

Réf. 4643-2B-10



-  4,20 m
-  18,85 x 8,35 m
-  139,60 m²
-  17,60 x 9,60 m
-  1,50 m
-  13,00 m³
-  92
- 

Attention, la surface nécessaire pour la création des fouilles est supérieure à la zone d'impact.

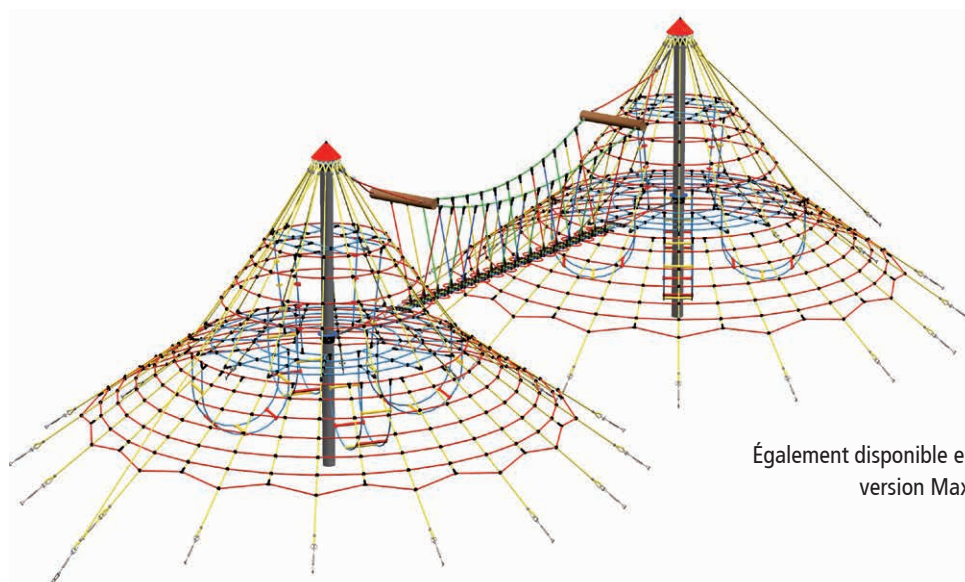

Également disponible en version Maxi











Pyramide Chéops Mini

Réf. 4643-1B

Réf. 4643-1B-US Avec billes en aluminium serties

Réf. 4643-1E Avec plaques à enfour



-  3,50 m
-  Ø 4,05 m
-  32,10 m²
-  Ø 6,50 m
-  1,20 m
-  4,60 m³
-  31
- 
- 

Attention, la surface nécessaire pour la création des fouilles est supérieure à la zone d'impact.

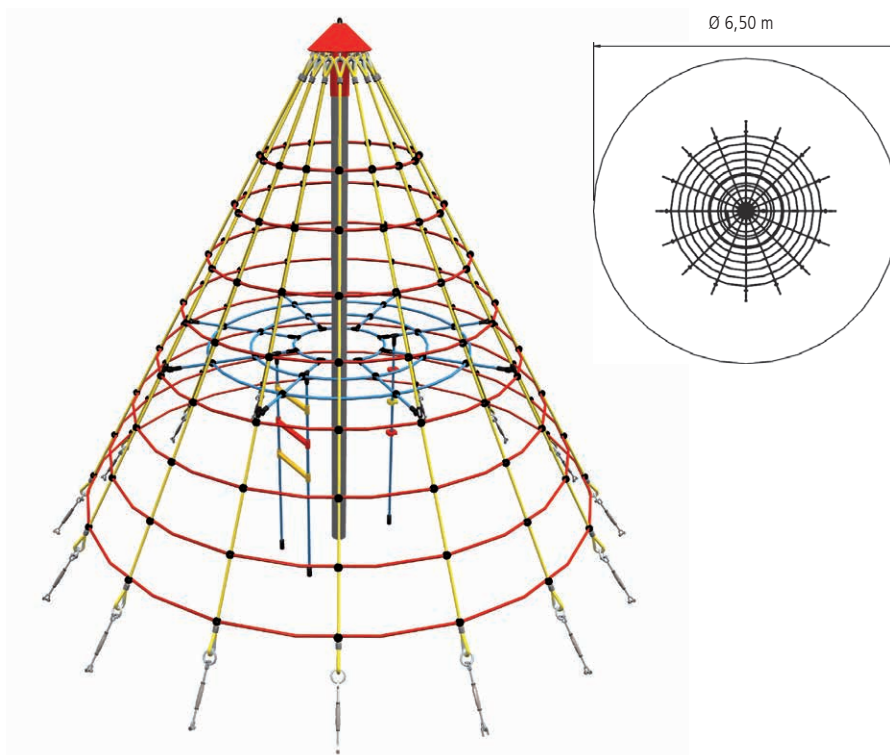









Tour de corde 1

Réf. 4595

Réf. 4595E Avec plaques à enfouir



-  6,05 m
-  Ø 9,50 m
-  105,00 m²
-  Ø 11,60 m
-  2,00 m
-  4,30 m³
-  58
- 
- 

Attention, la surface nécessaire pour la création des fouilles est supérieure à la zone d'impact.

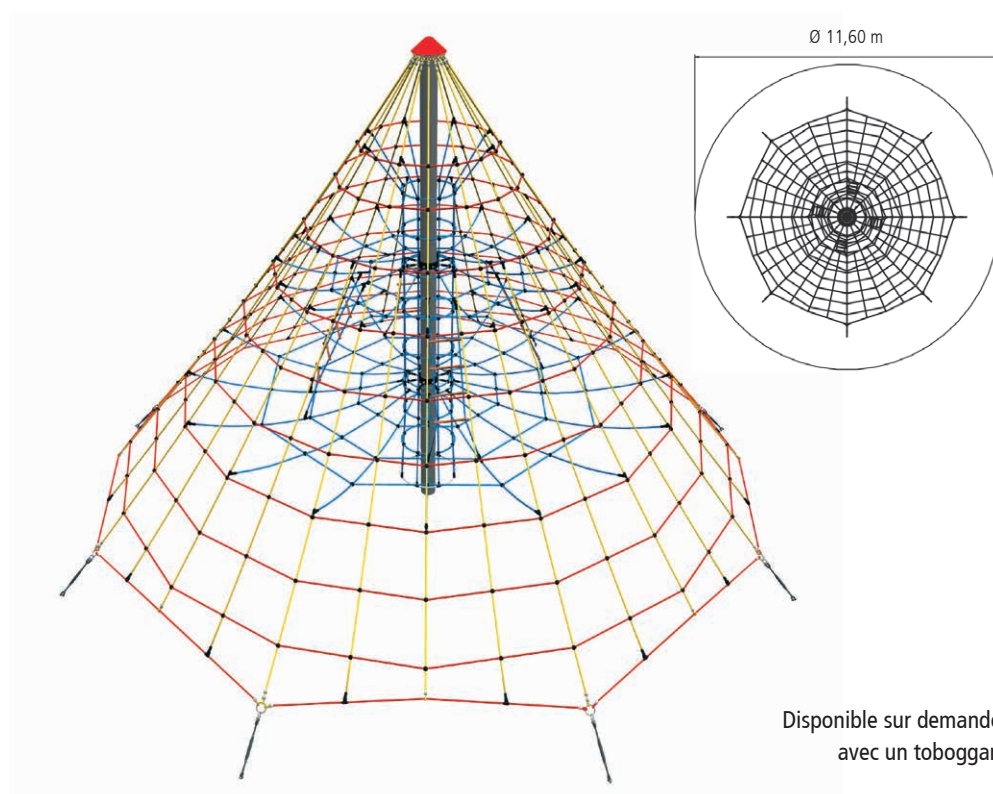

Disponible sur demande avec un toboggan











Tour de corde 2

Réf. 4596

Réf. 4596E Avec plaques à enfouir



-  4,35 m
-  Ø 8,00 m
-  78,55 m²
-  Ø 10,00 m
-  1,50 m
-  4,50 m³
-  45
- 
- 



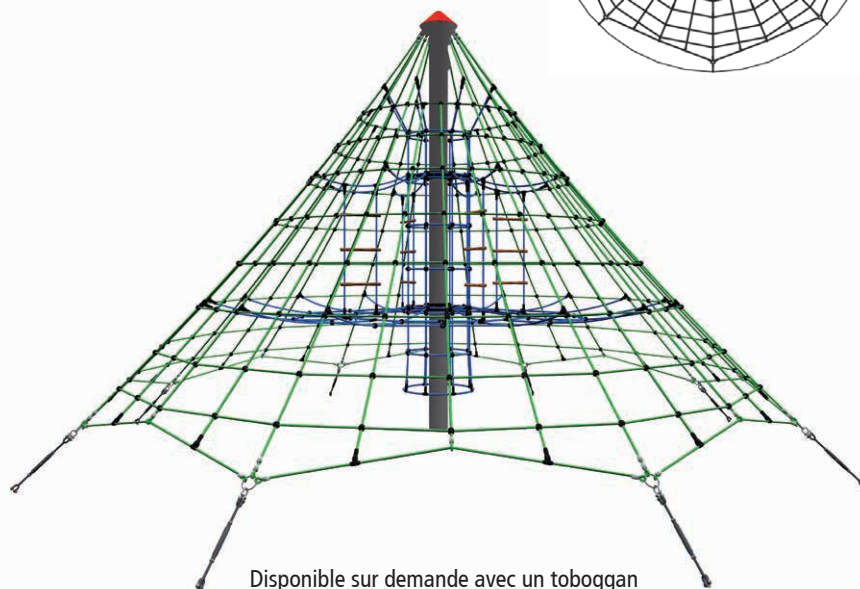
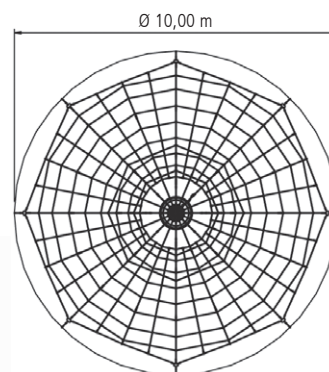





Attention, la surface nécessaire pour la création des fouilles est supérieure à la zone d'impact.



Pyramide Dino XXL

Réf. 10.04.100



-  8,20 m
-  Ø 9,55 m
-  95,00 m²
-  Ø 11,00 m
-  1,75 m
-  4,30 m³
-  76
- 

Attention, la surface nécessaire pour la création des fouilles est supérieure à la zone d'impact.

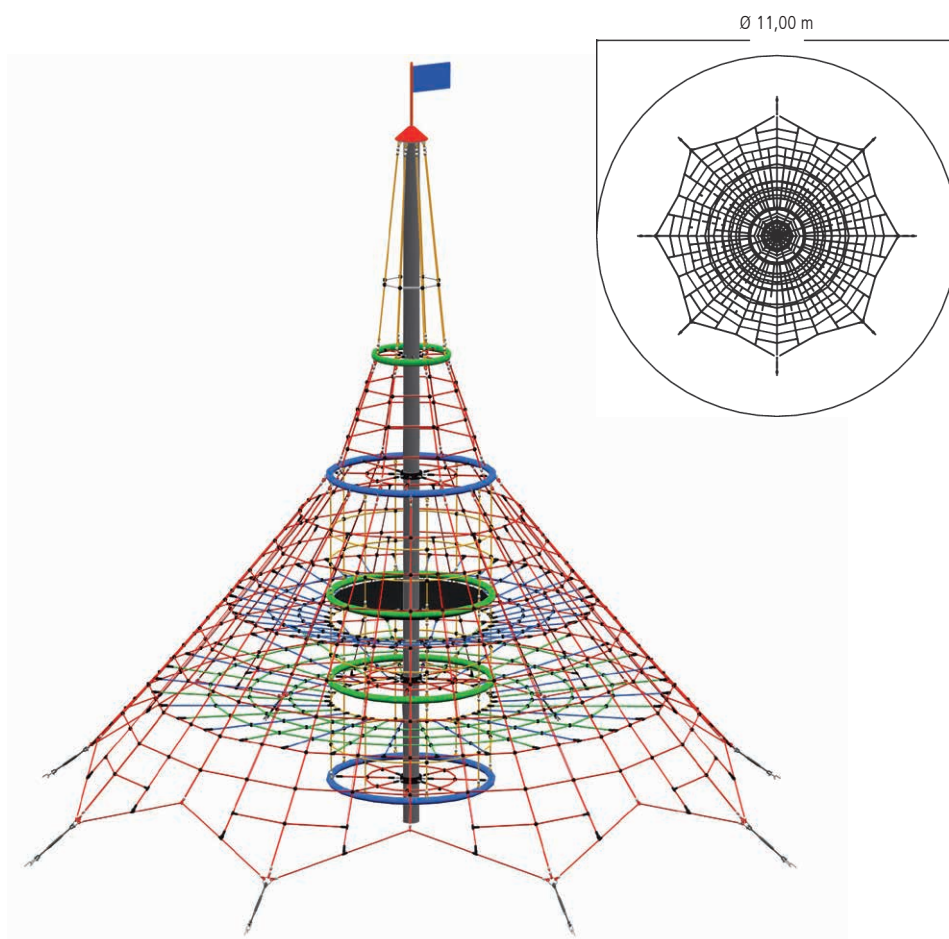











Pyramide de corde Dino 1

Réf. 10.01.100

Réf. 10.01.100E Avec plaques à enfouir



-  6,15 m
-  Ø 9,55 m
-  95,00 m²
-  Ø 11,00 m
-  1,75 m
-  4,30 m³
-  70
- 
- 

Attention, la surface nécessaire pour la création des fouilles est supérieure à la zone d'impact.

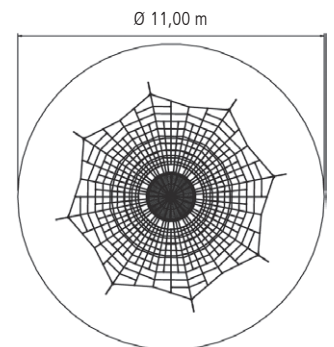

Disponible sur demande avec un toboggan

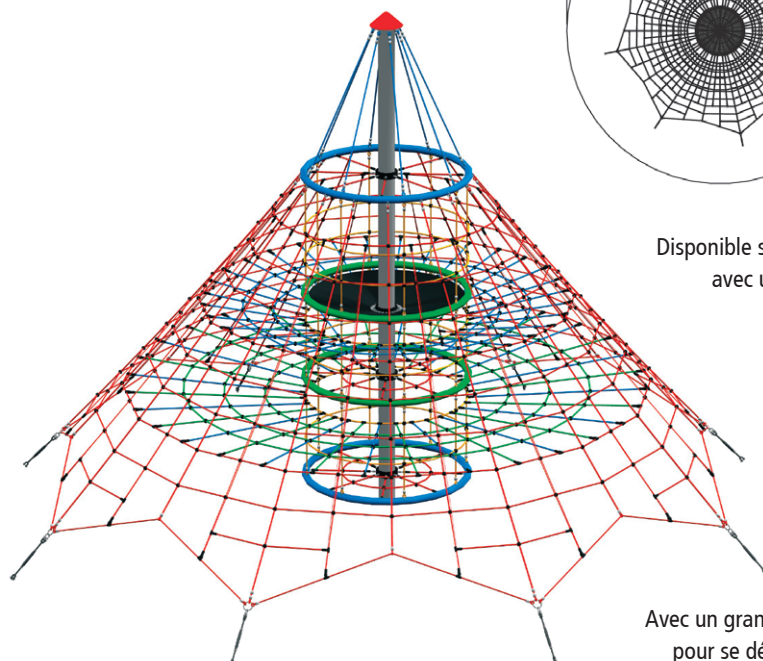

Avec un grand Nid de pie pour se détendre et se reposer !

Pyramide de corde Dino 2

Réf. 10.02.100

Réf. 10.02.100E Avec plaques à enfouir



- 4,45 m
- Ø 7,75 m
- 66,50 m²
- Ø 9,20 m
- 1,50 m
- 4,30 m³
- 45
-
-

Attention, la surface nécessaire pour la création des fouilles est supérieure à la zone d'impact.

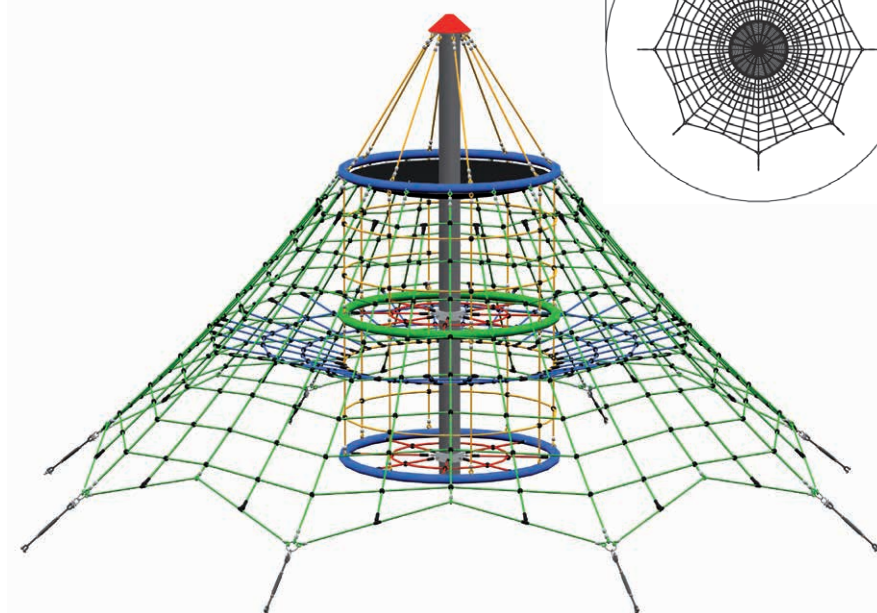
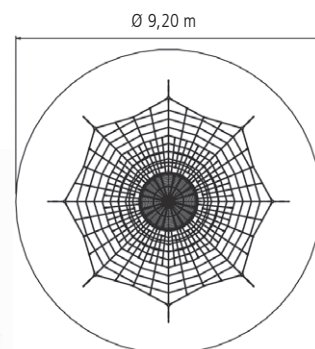

Avec un grand Nid de pie pour se détendre et se reposer !











Pyramide de corde Dino 3

Réf. 10.03.100

Réf. 10.03.100E Avec plaques à enfouir



-  3,20 m
-  Ø 5,60 m
-  35,00 m²
-  Ø 6,70 m
-  1,75 m
-  3,10 m³
-  27
- 
- 

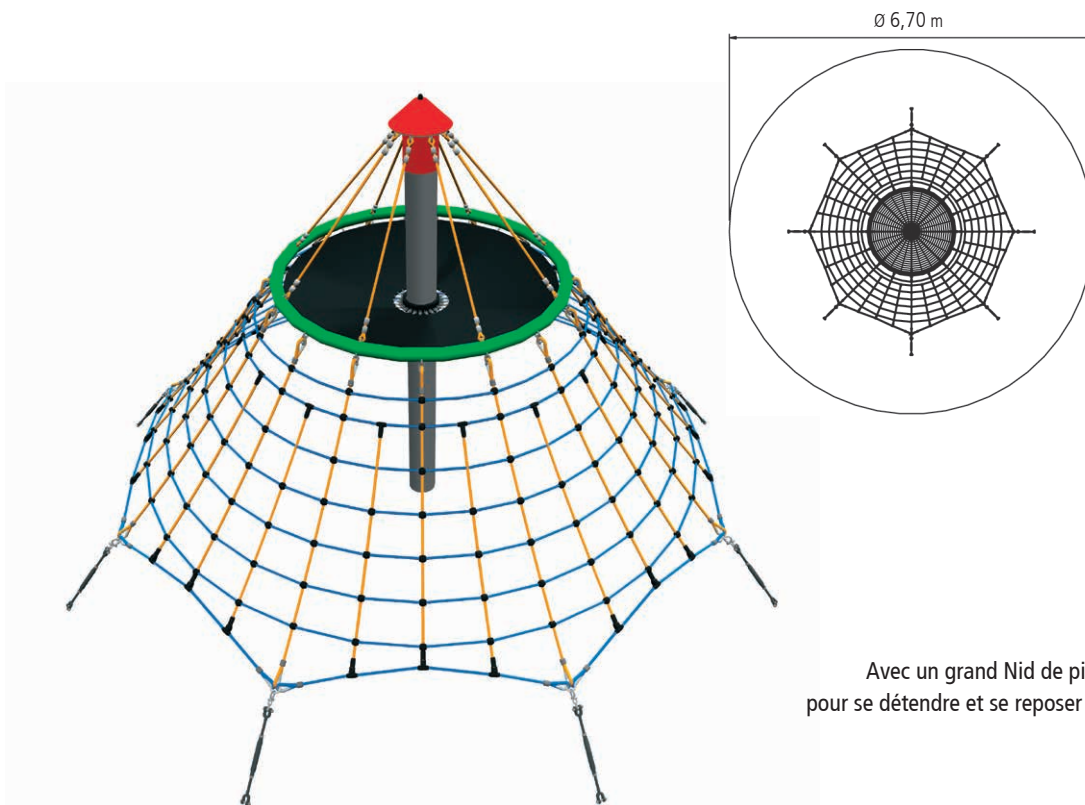







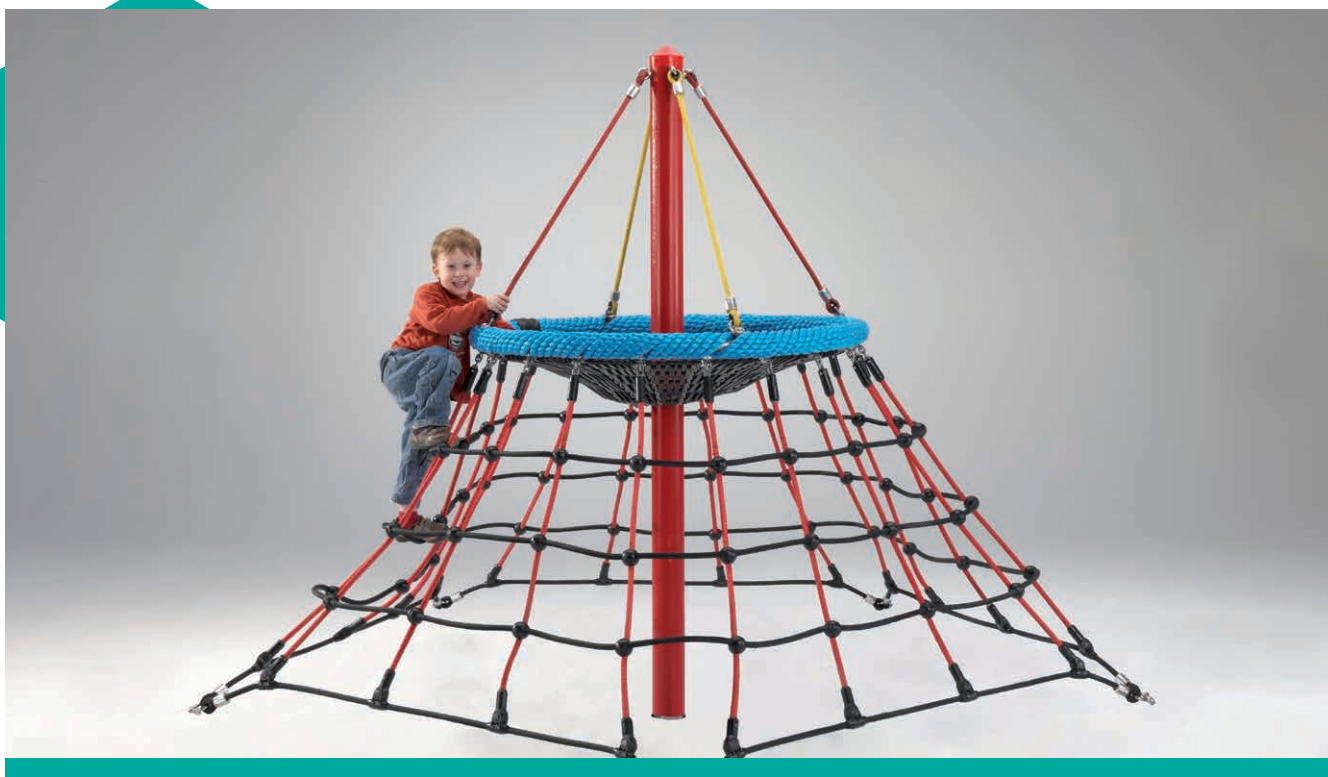

Avec un grand Nid de pie pour se détendre et se reposer !



Pyramide Dino Mini

Réf. 10.05.100



-  2,25 m
-  3,70 x 3,50 m
-  25,00 m²
-  5,80 x 5,65 m
-  0,80 m
-  0,90 m³
-  13
- 

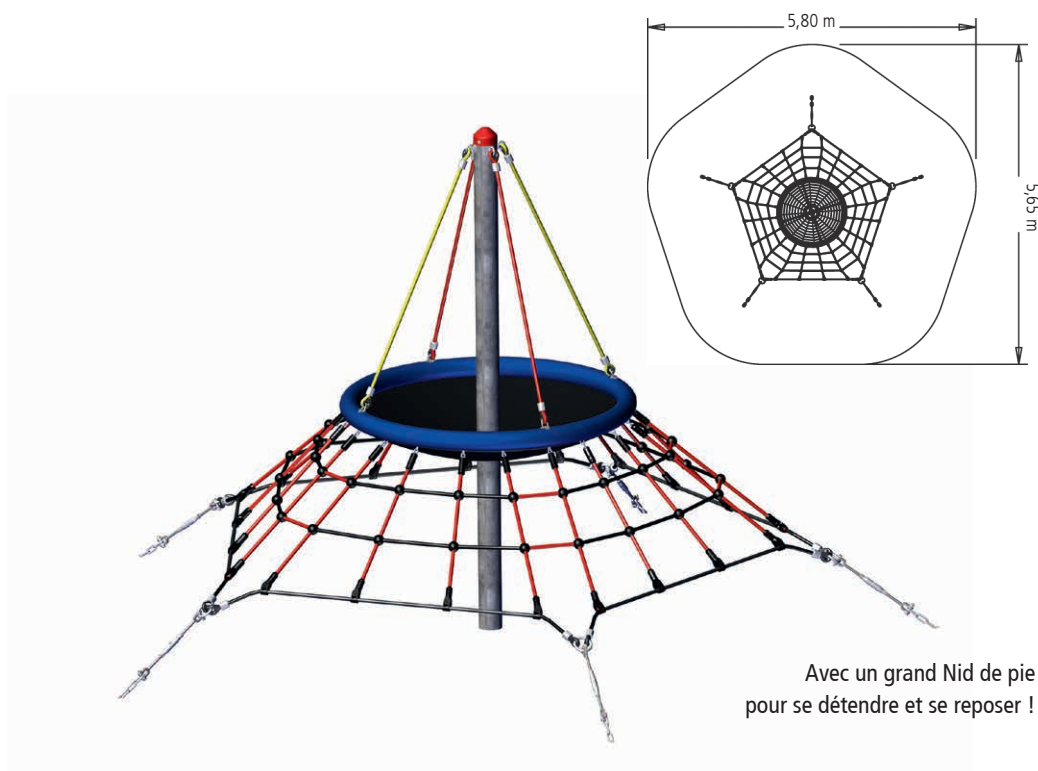

Avec un grand Nid de pie pour se détendre et se reposer !











Super-Climb Maxi

Réf. 4641-1

Réf. 4641-1E Avec plaques à enfour



-  5,55 m
-  5,90 x 5,90 m
-  72,20 m²
-  8,60 x 8,60 m
-  2,00 m
-  4,30 m³
-  53
- 
- 

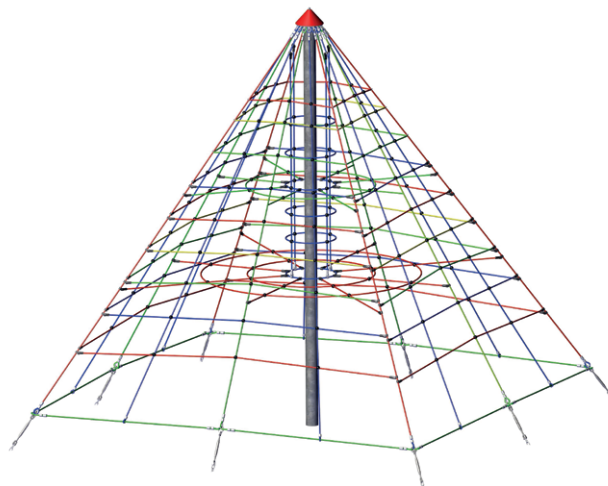
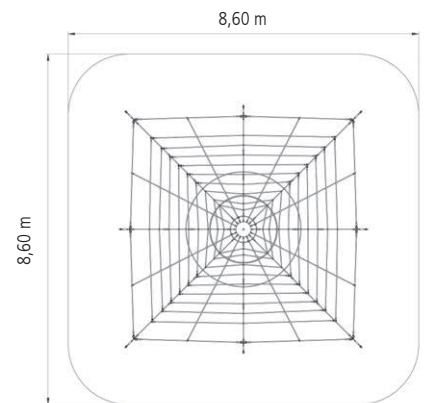

Super-Climb Midi

Réf. 4641-2







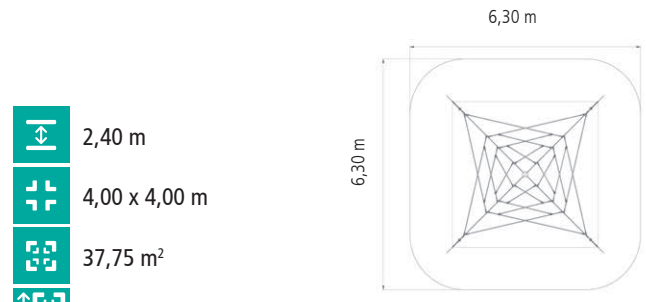
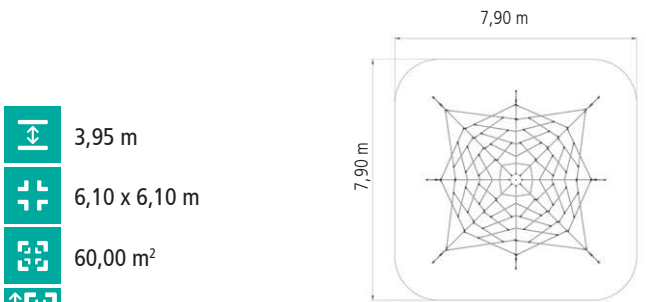

Réf. 4641-2E Avec plaques à enfour









Super-Climb Mini

Réf. 4641-3

Réf. 4641-3E Avec plaques à enfour



-  3,95 m
-  6,10 x 6,10 m
-  60,00 m²
-  7,90 x 7,90 m
-  3,00 m
-  2,10 m³
-  39
- 
- 

-  2,40 m
-  4,00 x 4,00 m
-  37,75 m²
-  6,30 x 6,30 m
-  1,80 m
-  0,75 m³
-  19
- 
- 

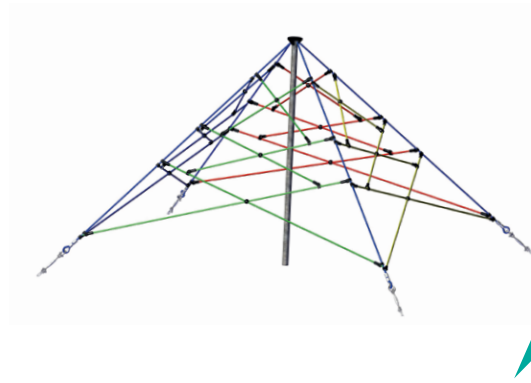
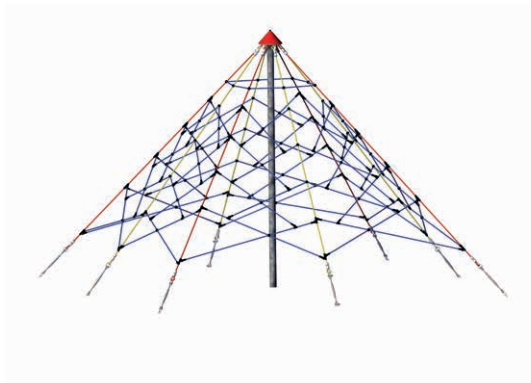











Pyramide X Maxi

Réf. 4640-1

Réf. 4640-1-US Avec pièces de liaison en aluminium serties



-  4,20 m
-  5,45 x 5,45 m
-  59,30 m²
-  7,85 x 7,85 m
-  3,00 m
-  1,15 m³
-  28
- 

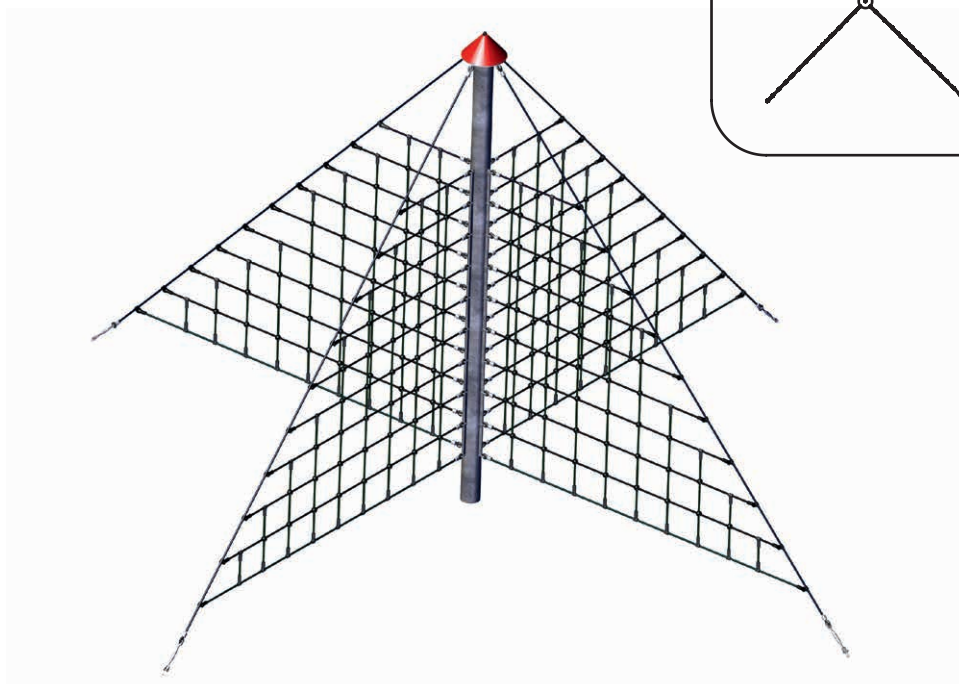
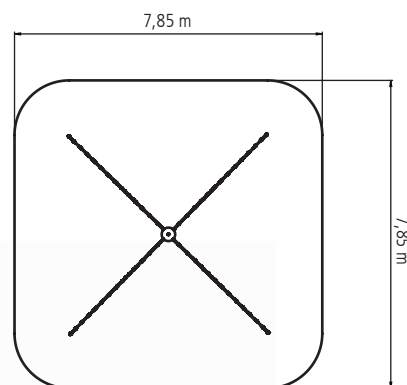



Dino XXL à Martigues, © Pleinbois



JUMP UP!

Hally-Gally



TRAMPOLINES

Les trampolines ont toujours un succès fou sur les aires de jeux. Les enfants adorent s'y défouler ! Au plaisir de jouer s'ajoutent les bienfaits de cet exercice sportif : renforcement musculaire, développement de l'équilibre et de la motricité, agilité.

Nos trampolines sont disponibles en plusieurs formes, tailles et couleurs. Leur installation est facile, et ne nécessite pas de béton. De plus, le gazon est un sol de réception suffisant, ce qui réduit le coût de l'aire de jeux.

Retrouvez notamment :



Le Trampoline Rolli
| 175 |



Le Trampoline rond
| 177 |



Le Trampoline 2000
| 182 |



Les trampolines Hally-Gally

Trampolines	Tapis sautoir	Dimensions extérieures	Cadre à enfouir	Matériau du tapis sautoir	Nettoyage
Réf. 20.02.115 Trampoline Rolli	1,55 x 1,10 m	3,00 x 1,75 m	inclus	maillons PP	tapis à décrocher
Réf. 20.02.126 Mini-Trampoline	1,10 x 1,10 m	1,75 x 1,75 m	inclus	maillons PP	tapis à décrocher
Réf. 20.02.112 Trampoline rond	Ø 1,30 m	Ø 1,90 m	inclus	caoutchouc plein	tapis à décrocher
Réf. 20.06.104 Trampoline rond Maximus	Ø 1,90 m	Ø 2,50 m	inclus	caoutchouc plein	tapis à décrocher
Réf. 20.02.106 Trampoline Maxi lg 6,00 m	0,98 x 5,34 m	1,65 x 6,00 m	inclus	maillons PP	tapis à décrocher
Réf. 20.02.105 Trampoline Maxi lg 9,00 m	0,98 x 8,34 m	1,65 x 9,00 m	inclus	maillons PP	tapis à décrocher
Réf. 20.02.118 Trampoline Piccolo	0,85 x 0,85 m	1,50 x 1,50 m	inclus	caoutchouc plein	tapis à décrocher
Réf. 20.02.111 Trampoline ovale	1,00 x 2,00 m	1,50 x 2,50 m	inclus	caoutchouc plein	galette à soulever
Réf. 20.02.500 Trampoline Kangourou	3,85 x 0,85 m	4,50 x 1,50 m	inclus	caoutchouc plein	tapis à décrocher
Réf. 20.02.120 Trampoline 2000, à poser	1,75 x 2,50 m	2,25 x 3,00 m	-	maillons PP	galette à soulever
Réf. 20.02.125 Trampoline 2000, à encastrer	1,75 x 2,50 m	2,25 x 3,00 m	sur demande	maillons PP	galette à soulever
Réf. 20.02.110 XXL Trampoline 2000 XXL	1,75 x 3,00 m	2,25 x 3,50 m	sur demande	maillons PP	galette à soulever
Réf. 20.02.108 Trampoline 2012	1,35 x 1,85 m	2,00 x 2,50 m	inclus	maillons PP	tapis à décrocher
Réf. 20.02.102 Trampoline 2014	1,60 x 1,60 m	2,25 x 2,25 m	inclus	maillons PP	tapis à décrocher
Réf. 20.02.121 Trampoline 2017	2,35 x 2,35 m	3,00 x 3,00 m	inclus	maillons PP	tapis à décrocher

Les trampolines sont conseillés à partir de l'âge de 3 ans.

Le « plus » de nos trampolines

Tous nos trampolines répondent aux exigences de la norme NF EN 1176. Afin de proposer une expérience de saut ludique et confortable, nous avons opté pour une tension des ressorts plus douce que la plupart des autres trampolines du marché. Nos tapis s'enfoncent ainsi davantage, et les enfants rebondissent plus lentement et plus doucement, afin que le saut soit le plus confortable possible.

Nous vous recommandons vivement de tenir compte de ces aspects dans le choix du trampoline.









Pour que le saut reste une expérience confortable, agréable et divertissante !

Le Trampoline Rolli pour fauteuil roulant

Réf. 20.02.115, cadre inclus



Attention : nouvelles dimensions. Photos non représentatives

-  3,00 x 1,75 m
Tapis sautoir : 1,55 x 1,10 m
-  27,14 m² (hors trampoline)
-  6,35 x 5,10 m
-  1,00 m
-  3
- 
- 
- 

Le Trampoline Rolli est spécialement conçu pour les personnes en fauteuil roulant.

Avantages :







- ⊕ Accès facile et sécurisé grâce aux dalles chanfreinées
- ⊕ Installation facile et rapide, sans béton
- ⊕ Gazon suffisant en périphérie



Le Mini Trampoline

Réf. 20.02.126, A encastrer



-  1,75 x 1,75 m
Tapis sautoir : 1,10 x 1,10 m
-  13,75 m² (hors trampoline)
-  4,10 x 4,10 m
-  1,00 m
-  5
- 
- 

Avantages :

- ⊕ Trampoline monobloc, prêt à installer
- ⊕ Installation facile et rapide, sans béton
- ⊕ Gazon suffisant à la périphérie

Le Trampoline rond Maximus

Réf. 20.06.104, cadre inclus



Le Trampoline rond

Art.-Nr. 20.02.112, cadre inclus

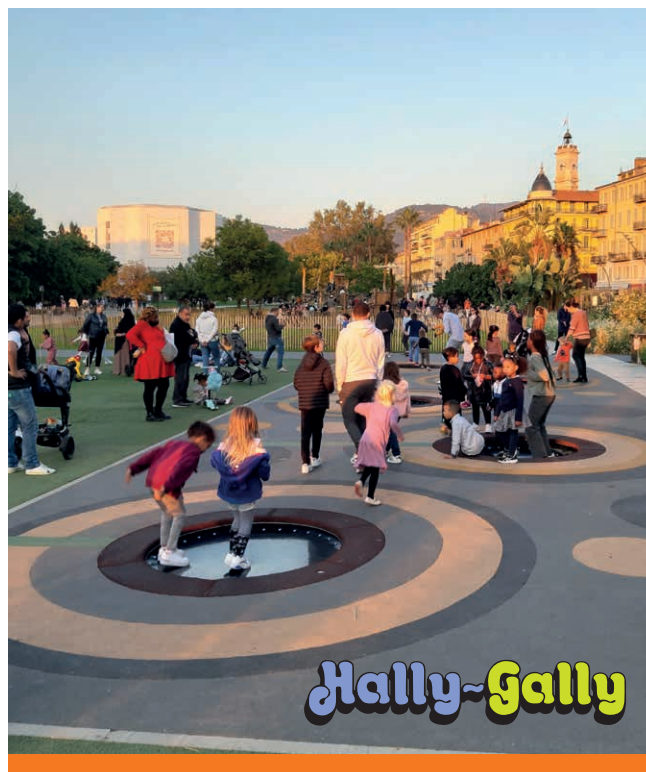

Avantages :

- ⊕ Cadre en kit pour faciliter le transport
- ⊕ Installation facile et rapide, sans béton
- ⊕ Gazon suffisant en périphérie



Avantages :

- ⊕ Trampoline monobloc, prêt à installer
- ⊕ Installation facile et rapide, sans béton
- ⊕ Gazon suffisant en périphérie

En standard : tapis noir, dalles amortissantes rouge brique.
Autres coloris disponibles contre supplément.



Le Trampoline Maxi

Réf. 20.02.106 Longueur 6,00 m, cadre inclus

Réf. 20.02.105 Longueur 9,00 m, cadre inclus



En option : ajout de dalles chanfreinées permettant un accès facile aux fauteuils roulants

Réf. 20.02.106

Longueur 6,00 m



6,00 x 1,65 m
Tapis sautoir : 5,34 x 0,98 m



37,00 m² (hors trampoline)



9,35 x 5,00 m



1,00 m



8



Réf. 20.02.105

Longueur 9,00 m



9,00 x 1,65 m
Tapis sautoir : 8,34 x 0,98 m



47,00 m² (hors trampoline)



12,35 x 5,00 m



1,00 m



10



Avantages :

- + Cadre à enfourir inclus
- + Montage sans béton
- + Gazon suffisant en périphérie
- + Ajout de dalles chanfreinées possible (option)



Le Trampoline Piccolo

Réf. 20.02.118, cadre inclus



-  1,50 x 1,50 m
Tapis sautoir : 0,85 x 0,85 m
-  11,80 m² (hors trampoline)
-  3,85 x 3,85 m
-  1,00 m
-  1
- 
- 

Avantages :

- ⊕ Trampoline monobloc, prêt à installer
- ⊕ Installation facile et rapide, sans béton
- ⊕ Gazon suffisant en périphérie



Le Trampoline ovale

Réf. 20.02.111, cadre inclus



1,50 x 2,50 m
Tapis sautoir : 2,00 x 1,00 m



20,50 m² (hors trampoline)



5,00 x 6,00 m



1,00 m



4



Avantages :

- + Cadre en kit pour faciliter le transport
- + Installation facile, sans béton
- + Gazon suffisant en périphérie



Trampoline Kangourou

Réf. 20.02.500, cadre inclus



-  4,50 x 1,50 m
Tapis sautoir : 3,85 x 0,85 m
-  31,30 m² (hors trampoline)
-  7,85 x 4,85 m
-  1,00 m
-  3
- 
- 

Avantages :

- ⊕ Cadre inclus
- ⊕ Dalles amortissantes noires
- ⊕ Tapis orange
- ⊕ Installation facile, sans béton
- ⊕ Gazon suffisant en périphérie



Le Trampoline 2000

Réf. 20.02.120 A poser







Réf. 20.02.125 A encastrer

Réf. 20.02.110 XXL









Réf. 20.02.120

Réf. 20.02.125

-  3,00 x 2,25 m
Tapis sautoir : 2,50 x 1,75 m
-  30,60 m² (hors trampoline)
-  6,50 x 5,75 m
-  1,00 m
-  8
- 

Réf. 20.02.110 XXL

-  3,50 x 2,25 m
Tapis sautoir : 3,00 x 1,75 m
-  32,40 m² (hors trampoline)
-  7,00 x 5,75 m
-  1,00 m
-  8
- 



Version à poser (Réf. 20.02.120)
Hauteur env. 45 cm
Cadre en acier avec parement bois

Cadre à enfouir

Réf. 20.02.123 Pour trampoline 2000

Réf. 20.02.109 Pour trampoline 2000 XXL

Cadre en acier en kit pour trampoline à encastrer, permettant un montage rapide sans béton



Version à poser (Réf. 20.02.120)
En option : finition laquée, contre supplément



Le Trampoline 2012

Réf. 20.02.108, cadre inclus



-  2,50 x 2,00 m
Tapis sautoir : 1,85 x 1,35 m
-  26,30 m² (hors trampoline)
-  5,85 x 5,35 m
-  1,00 m
-  4
- 
- 

Avantages :

- ⊕ Trampoline monobloc, prêt à installer
- ⊕ Installation facile et rapide, sans béton
- ⊕ Gazon suffisant en périphérie







En standard : tapis noir, dalles amortissantes rouge brique.
Autres coloris disponibles contre supplément.



Le Trampoline 2014

Réf. 20.02.102, cadre inclus



-  2,25 x 2,25 m
Tapis sautoir : 1,60 x 1,60 m
-  26,30 m² (hors trampoline)
-  5,60 x 5,60 m
-  1,00 m
-  4
- 
- 





Avantages :

- ⊕ Cadre en kit pour faciliter le transport
- ⊕ Installation facile, sans béton
- ⊕ Gazon suffisant en périphérie

Le Trampoline 2017

Réf. 20.02.121, cadre inclus



-  3,00 x 3,00 m
Tapis sautoir : 2,35 x 2,35 m
-  31,30 m² (hors trampoline)
-  6,35 x 6,35 m
-  1,00 m
-  8
- 
- 

Avantages :

- ⊕ Cadre inclus
- ⊕ Installation facile, sans béton
- ⊕ Gazon suffisant en périphérie

En standard : tapis noir, dalles amortissantes rouge brique.
Autres coloris disponibles contre supplément.



FEEL HAPPY!



ACCESSOIRES

Vous avez besoin d'accessoires complémentaires ? Dans les pages suivantes, vous trouverez les suspensions pour tout type de balançoire, les kits de réparation pour les Nids d'oiseau, les pare-soleil et les barrières de corde pour délimiter les espaces.



Suspensions pour balançoires

Page	Réf.	Descriptif	Réf. 4608	Réf. 4608-1	Réf. 4608-5	Réf. 4602	Réf. 4608-3	Réf. 4602M (pour poteaux acier)	Réf. 4602M-R (pour poteaux robinier)	Réf. 4608-4	Réf. 4608-2
			Page 189	Page 189	Page 189	Page 190	Page 190	Page 190	Page 190	Page 191	Page 191
136	4650	Nid d'oiseau		x							
139	4650-85	Mini-Nid d'oiseau		x							
139	4550	Nid d'abeille		x							
139	4650-85M	Mini-Nid d'oiseau pour balançoire Mini-M						x	x		
141	4712	Siège en caoutchouc moulé				x	x				
141	5720-1	Siège en polyéthylène				x	x				
141	4700-08	Siège en bois (usage privé uniquement)				x	x				
141	491	Siège pendule								x	x
141	4698-1	Balançoire à pneu				x	x				
141	4693-10	Siège bébé				x	x				
141	4693	Balançoire pour tout-petits				x	x				
141	4693-70	Double balançoire pour tout-petits				x	x				
142	4610	Cheminée à grimper									x
142	4611	Cheminée à grimper avec ancrage au sol									x
142	4620	Balançoire-carrousel									x
142	4630	Balançoire-gondole				x	x				
142	4695	Handi Maxi					x				
142	4695-30	Handi Midi					x				
142	4696	Handi Mini					x				
143	4771-08	Balançoire Duo				x	x				
143	4772-08	Balançoire Trio				x	x				
143	4585-40	Balançoire chenille		x							
143	4770-08-200/250	Balançoire liane	x								
143	4651-20	Lit balancelle		x							
144	806	Hamac en maillons polypropylène								x	x
147	808	Hamac en câble Hercule								x	x
145	808VA	Hamac en câble Hercule, avec griffes Inox								x	x
148	808-1	Hamac XXL								x	x

Suspension

à roulement avec chaîne de sécurité

Réf. 4608-1

Descriptif

Spécialement conçue pour les Nids d'oiseau HUCK

Tiges M18 x 220 mm et M16 x 200 mm, galvanisées, thermolaquées rouges

Avec chaîne de sécurité 8 mm

Double articulation



Suspension à roulement

Pour remplacement de la suspension principale pour Nid d'oiseau HUCK

Réf. 4608

Descriptif

Tige M18 x 220 mm, galvanisée, thermolaquée rouge

Roulement en polyamide

Double articulation



Suspension avec chaîne de sécurité

Pour remplacement partiel de la suspension pour Nid d'oiseau HUCK

Réf. 4608-5

Descriptif

Tige M16 x 200 mm, galvanisée, thermolaquée rouge, avec chaîne

Roulement en polyamide

Articulation simple





Suspension pour Balançoire Mini-M

Réf. 4602M Pour poteaux en acier

Réf. 4602M-R Pour poteaux en robinier

Descriptif 4602M

Tige M12 x 120 mm, galvanisée, thermolaquée rouge

Avec manille Inox M8

Roulement en polyamide

Descriptif 4602M-R

Tige M16 x 200 mm, galvanisée, thermolaquée rouge

Avec manille Inox M8

Roulement en polyamide



Suspension à roulement, renforcée

Réf. 4608-3

Descriptif

Tige M16 x 200 mm, galvanisée, thermolaquée rouge

Roulement en polyamide

Articulation simple



Suspension à roulement

Réf. 4602

Descriptif

Tige M12 x 200 mm, galvanisée

Roulement en polyamide et manille Inox M8,
pour portique acier et bois

Articulation simple



Suspension à balancement pour hamac

Réf. 4608-4

Descriptif

Tige M16 x 200 mm, galvanisée, thermolaquée rouge

Avec manille Inox M8 et tourillon Inox M8 avec tête à chape

Roulements en polyamide

Double articulation



Manille double antiville M8

Réf. 4603

Sans roulement à billes, en acier inoxydable



Suspension avec émerillon

Réf. 4608-2

Pour fixer une chaîne 8 mm





Accessoires pour poteaux en robinier

Rondelles Inox

avec visserie

Réf. 4575-01-VA

Pour fixation au poteau avec une chaîne 6 mm

Descriptif

1 rondelle Inox avec encoche (\varnothing 60 mm)

1 rondelle Inox avec trou (\varnothing 60 mm)

4 vis à tête creuse 5,50 x 19 mm

1 vis à tête creuse 5,50 x 42 mm



Manille à œil M8 + chaîne Inox

Réf. 4575-02-VA

Pour fixation au poteau avec rondelle Inox

Descriptif

1 chaîne Inox 6 mm, longueur 50 cm

1 manille Inox à œil M8 (réf. 440-30)



Plus d'informations sur les poteaux
en robinier page 8

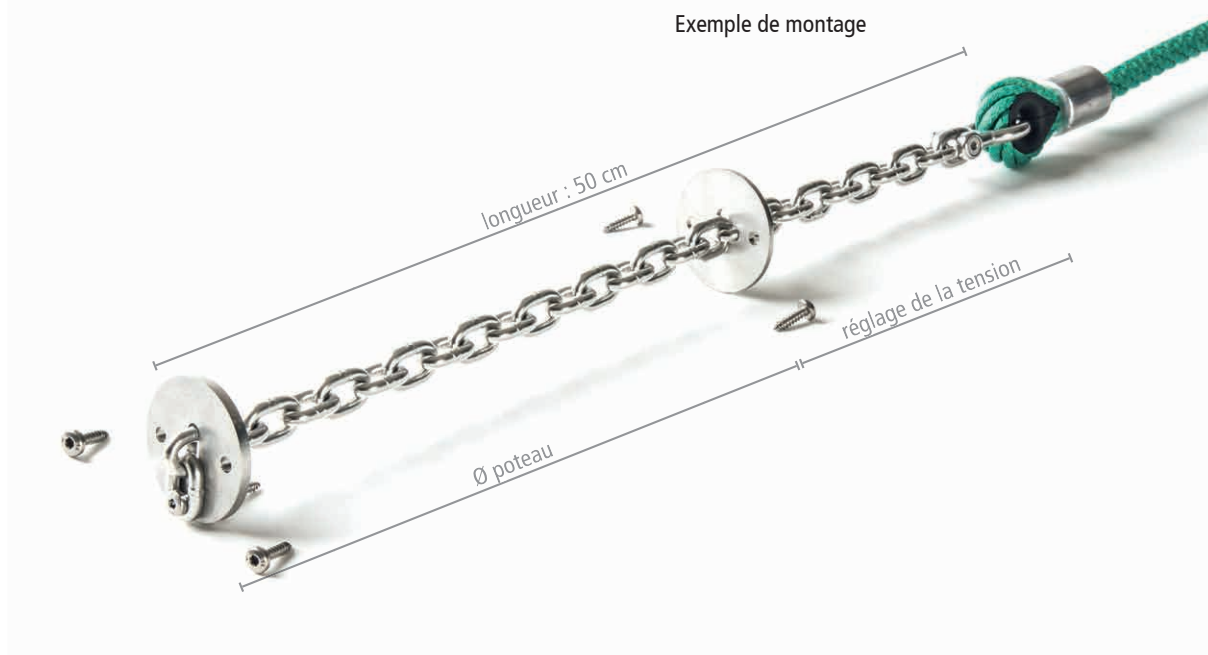



Kits de réparation pour Nids d'oiseau HUCK

Kit de réparation pour corbeille

Réf. 4650-30

Composition

5 m de câble gainé polyamide, 3/4,5 mm

30 maillons noirs PP (20 épaisseur 12 mm, 10 épaisseur 6 mm)

10 douilles de raccordement Inox

20 vis Torx M5 x 10 mm, 1 empreinte Torx 25

1 notice



Kit de réparation pour cerclage

Réf. 4650-31

Composition

1 bande thermorétractable noire, longueur 0,40 m, largeur 50 mm, avec extrémité autocollante

1 bande thermorétractable noire, longueur 0,40 m, largeur 75 mm, avec extrémité autocollante

1 rouleau adhésif textile blanc, longueur 50 m, largeur 50 mm

2 colliers de serrage

1 bande de mousse

1 notice



Jeu de chaînes

Réf. 4650-20

Composition

Chaînes de suspension avec gaine de protection en caoutchouc armé textile

Coloris : rouge ou noir

Pour hauteur de suspension de 2,00 m à 2,60 m



Jeu de suspentes en cordage

Réf. 4650-10

Composition

Câble Hercule Ø 16 mm, coloris au choix

Pour hauteur de suspension de 2,00 m à 2,60 m



Retrouvez le Nid d'oiseau
HUCK page 136



Auvent pare-soleil



Formes disponibles



Que ce soit pour une cour de récréation, un jardin ou une aire de jeux, HUCK vous propose une large gamme d'auvents pare-soleil, parfaits pour la belle saison.

Confectionnés sur mesure, ils s'adaptent à la configuration du site et s'intègrent à vos structures existantes.

Nous vous proposons deux qualités de toile, à choisir en fonction de l'usage, du site et de la protection souhaitée (effet brise-vent ou ombrage). Merci de nous consulter pour que nous puissions vous conseiller.

Ombrage 50:50 (200 g/m²) :

orange, bleu, rouge, vert clair, vert foncé, argent, terracotta, crème

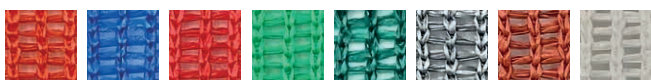

Ombrage 90:10 (320 g/m²) :

bleu, vert foncé, argent, crème

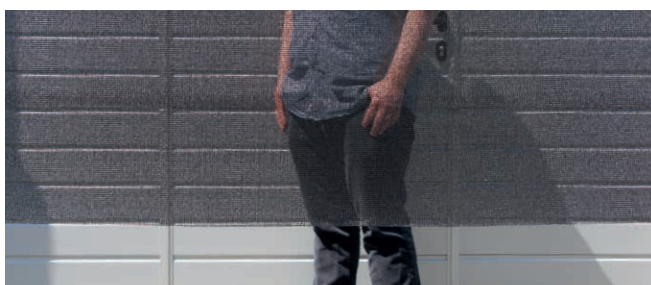





Combinaison ombrière / couverture de bac à sable

Réf. 5782-1-04 Sans fourreaux

Réf. 5782-2-04 Avec fourreaux



Descriptif

Auvent en toile perméable à l'eau et à l'air (coloris bleu, autres couleurs sur demande)

Poteaux en acier galvanisé à chaud (Ø 76 mm)

Système de relevage : l'auvent peut servir de pare-soleil et de bâche de couverture

Ombrage 50:50

Disponible avec ou sans fourreaux

Dimensions

5,50 x 5,50 m

Surface au sol : 6,90 x 6,90 m



Collier Inox

Réf. 5785

Descriptif

Avec poignée et œillet

En acier 8 mm, pour poteau Ø 76 mm



PRATIQUE

Ce collier coulisse sur le poteau et se bloque automatiquement grâce à la tension créée par la sangle. N'est pas adapté pour des poteaux thermolaqués.

Sangle

Réf. 5502-025

orange, crème, noir, argent, rouge, bleu, vert foncé





Barrières en corde

Nos barrières en corde permettent de délimiter avec naturel des allées, des aires de jeux ou des espaces verts. Le montage est simple et rapide : le cordage est enfilé dans les poteaux sur site, et fixé à chaque poteau à l'aide de manchons.

Distance entre poteaux conseillée : 2,50 à 3,00 m



Cordage PP avec âme acier, le mètre
Réf. 4990

Descriptif

Cordage PP Ø 65 mm
Avec âme acier (Ø 10 mm)
Coloris : chanvre



Manchon
Réf. 4990-10

Descriptif

Pour fixation à l'intérieur du poteau
Pour les poteaux situés aux extrémités, prévoir 2 manchons



Poteau intermédiaire
avec 1 perçage
Réf. 4990-4-10

Descriptif

Poteau en bois douglas hors cœur, imprégné sous pression
Ø 16 cm, longueur 1,50 m, sans manchon



Poteau départ/arrivée
avec 2 perçages
Réf. 4990-5-10

Descriptif

Poteau en bois douglas hors cœur, imprégné sous pression
Ø 16 cm, longueur 1,50 m, sans manchon





WELL DONE!



RÉFÉRENCES

Si vous ne trouvez pas votre bonheur dans notre catalogue de jeux standards, nous pouvons réaliser vos projets sur mesure. Nous dessinons et fabriquons les parties en cordage sur des structures entièrement personnalisées.

Grâce à notre savoir-faire et à notre expérience dans la conception d'équipements de jeux en cordage, nous donnons vie à vos idées !

Vous trouverez dans les pages suivantes des exemples de réalisations.



Des filets, tunnels et cordages pour se déplacer, grimper, se reposer

Moulins, France
Huck-Occitania | Pro Urba | ©Thierry Demko



La Miss Rock du shopping promenade Cœur Alsace fait la joie des enfants et des parents



Mundolsheim, Alsace, France
Huck-Occitania | Pro Urba | ©Geneviève Engel





Un tunnel géant pour les enfants

Lyon, square des Girondins, France
Huck-Occitania | Pro Urba | Base | ©Thierry Demko

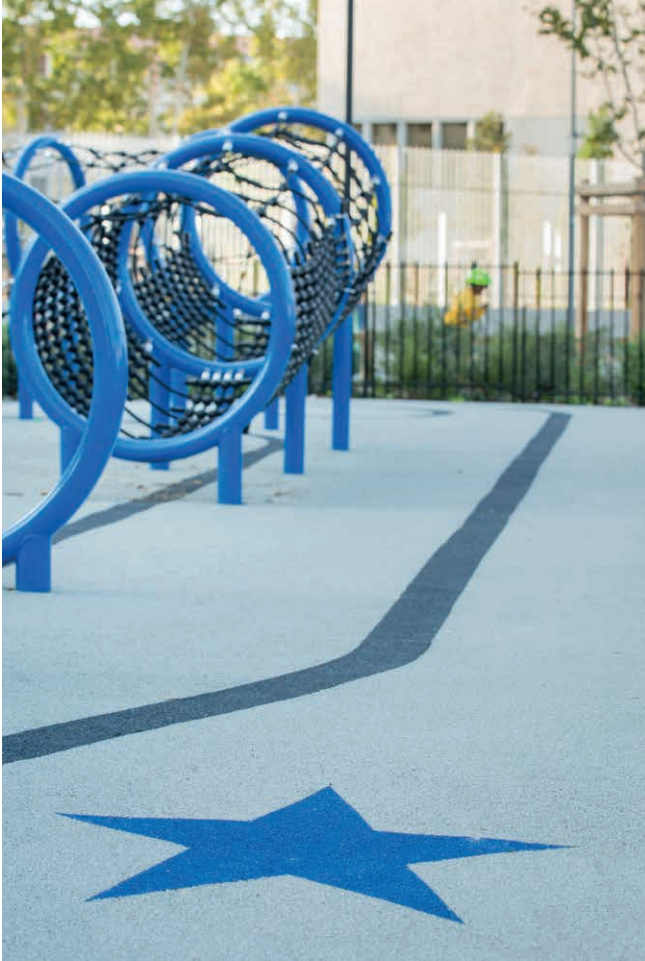

Un parcours en hauteur reliant plusieurs jeux

Manor Lakes, Australie
Partenaire : Playground Centre New Zealand





La Tour Forêt-Noire à l'autre bout du monde

South New Brighton Domain Christchurch, Nouvelle-Zélande
Partenaire : Playground Centre New Zealand



Combinaison de plusieurs jeux : quand le Grand Mât des corsaires rencontre l'Arbre aux Nids perchés

Perth, City of Belmont, Australie
Partenaire : Playground Centre New Zealand





Tout un monde de filets pour jouer, escalader, se cacher

Center Parcs Het Heijderbos, Heijen, Pays-Bas
Partenaire : HUCK Torimex BV



Pour escalader ou se détendre

Zoo d'Amersfoort, Pays-Bas
Partenaire : HUCK Torimex BV





Aire de jeux intérieure chez IKEA

Faro, Portugal
Partenaire : Playparc GmbH



Cheminer dans les cimes

City Park, Klatovy, République tchèque
Partenaire : Berger-HUCK s.r.o.

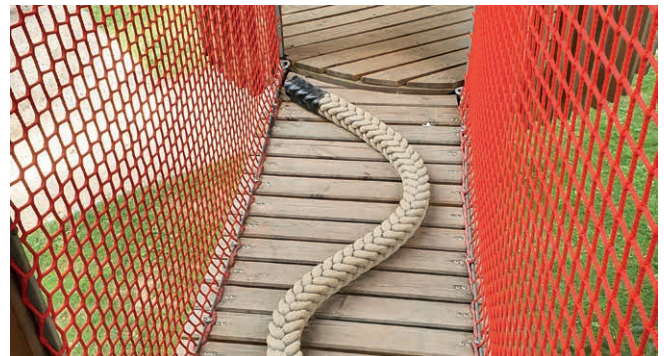



Filet-hamac à l'hôtel Downtown Camper by Scandic

Stockholm, Suède
Partenaire : ScanCord AB

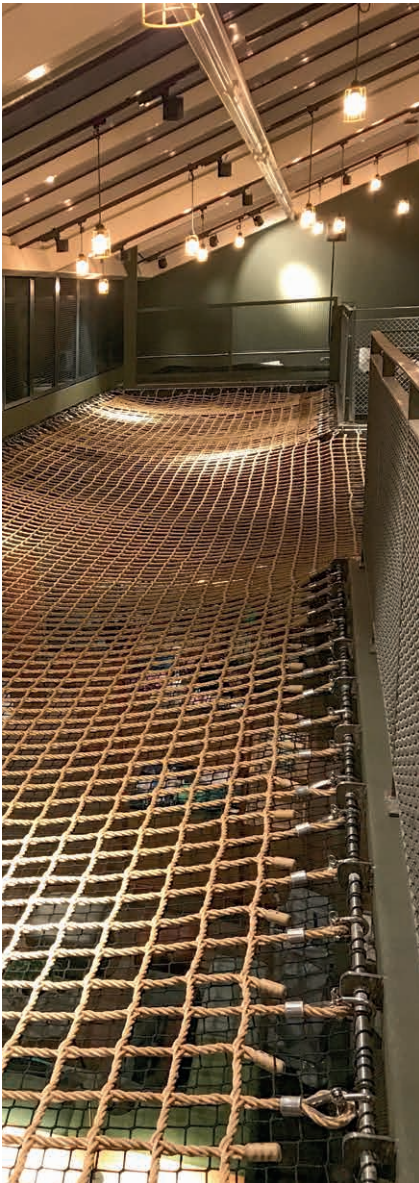

Une Forêt-Noire scandinave

Eskilstuna, Suède
Partenaire : ScanCord AB





Filets géants pour petits et grands

Biala, Pologne
Partenaire : HUCK Polska Sp.z.o.o.



Jeux de grimpe adaptés à tous les âges

Cuarte de Huerva, Pampelune et Gelsa, Espagne
Partenaire : HUCK SPAIN





Tunnels, cheminées et pyramide à escalader... un effet waouh !



Konya, Turquie
Partenaire : Turkuaz Park



La Tour Forêt-Noire Duo séduit aux quatre coins de la planète



Ankara, Turquie
Partenaire : Turkuaz Park





Tunnels arc-en-ciel au parc Walibi

Wavre, Belgique
Partenaire : Huck N.V. | A & P



Découvrir la vie sous-marine autrement

Sealife, Blankenberge, Belgique
Partenaire : Huck N.V. | A & P





Une enfilade de tunnels en cordage avec un sol en lattes de bois

Malmö, Suède
Partenaire : ScanCord AB

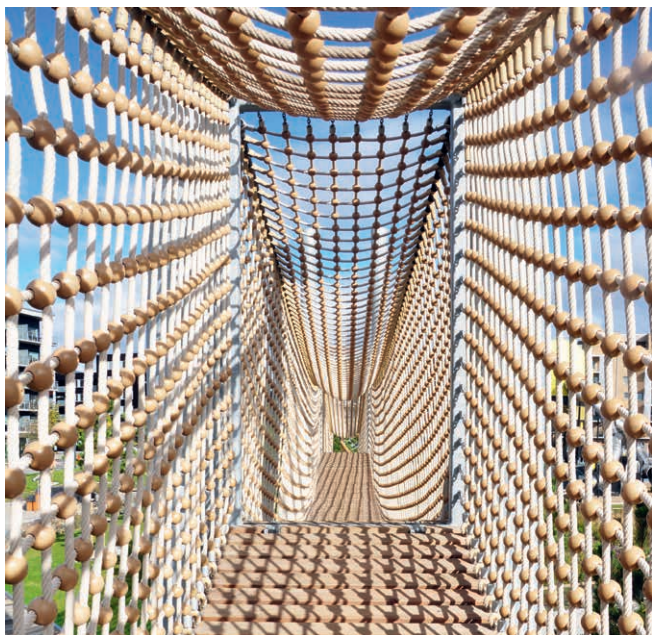

Expérience incroyable à 32 mètres de haut,
avec une vue imprenable sur la forêt et les
montagnes slovaques

Bachledka, Slovaquie
Partenaire : Immobau s.r.l.





Terrain de jeux pour les orangs-outans du zoo de Schönbrunn



Vienne, Autriche
Partenaire : Berger GmbH

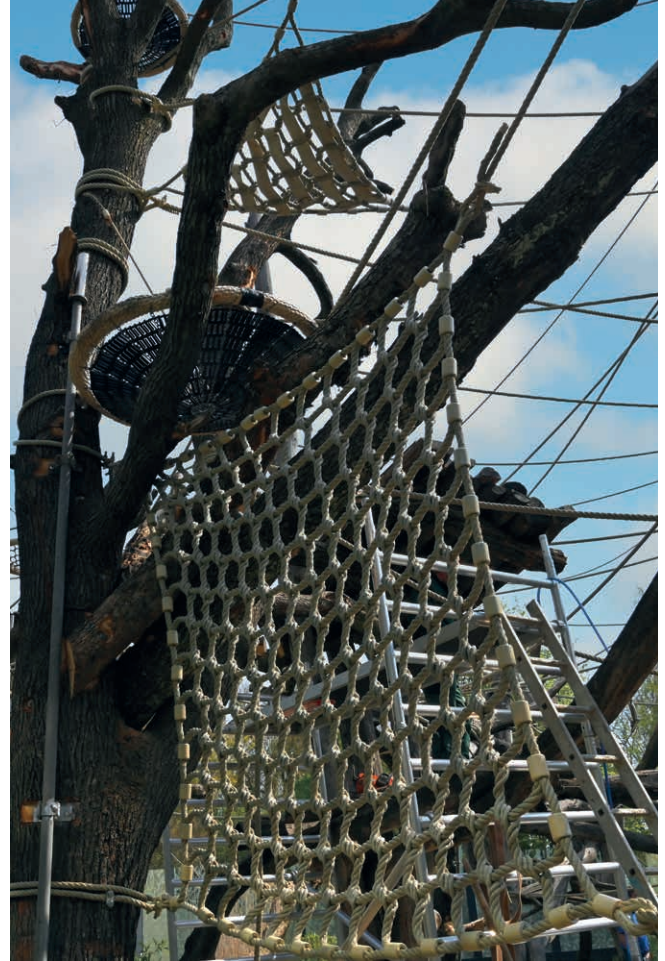

Jeux conformes à la norme américaine

Colchester, USA
Partenaire : NetPlay USA LLC





Plaisir de l'escalade au Winners Dome : le plus grand parcours aventure indoor d'Allemagne !



Winnenden, Allemagne
Partenaire : Benz Sport



Index

A			
Accessoires	187	E	
Anaconda.....	52	Easy-climb.....	33
Anneaux.....	120	Easy-climb 4.....	34
Araignée Gipsy.....	32	Easy-Swing Lit balancelle.....	134
Arbre au Nid de pie.....	84	Easy-Swing Maxi.....	135
Arbre aux Nids perchés	83	Easy-Swing Midi	135
Arbre aux Nids perchés		Easy-Swing Nid d'abeille.....	133
avec pont et toboggan.....	86	Échelles.....	121
Arbre aux Nids perchés		Ellipsisilon	64
avec toboggan spirale.....	87	F	
Arbre aux Nids perchés Laola.....	85	Filets à grimper	113
Arbre aux Nids perchés Midi.....	88	Fixations	116
Arbre aux Nids perchés Mini.....	17	Funambule	54
Arbre Drago	82	Fun parcours	106
Auvents pare-soleil	194	G	
B		Garde-corps	122
Balançoire chenille.....	143	Goélette des pirates.....	76
Balançoire Duo.....	143	Grand Mât des corsaires.....	77
Balançoire Mini-M	140	Grande Pyramide	74
Balançoire Trio.....	143	Grande Toupie	45
Balançoires	141	Guirlandes.....	120
Balançoires Handi	142	H	
Banc toboggan.....	37	Hamac arceau XXL.....	146
Barrières en corde.....	197	Hamac en maillons de PP.....	144
Bascule en filet (acier).....	47	Hamac XXL	148
Bascule en filet (bois).....	46	Hamacs en câble Hercule	145
Bateau Junior.....	16	Hexagone Maxi.....	24
Boa	53	J	
Bosquet des lutins.....	19	Jeux à partir de 2 ans.....	11
C		Jeux à partir de 3 ans.....	21
Cabane.....	36	Jeux à partir de 6 ans.....	63
Câble Hercule.....	6	Jeu de chaînes.....	193
Canadienne.....	61	Jeu de suspentes.....	193
Capsule spatiale.....	78	Jumper	67
Cheminée à grimper.....	142	K	
Cheminées sur mesure.....	124	Kits de réparation	193
Chenille géante Midi.....	94	L	
Chenille Midi.....	95	Lit balancelle.....	143
Chenille Mini.....	96	Lunettes à grimper.....	69
Chenille Mini 4 places.....	97	M	
Climb and Chill	70	Mamba vert	53
Cordes à grimper	119	Manège Nid de coucou	44
Cube	50	Manège Nid de pie.....	44
D		Meeting Point	40
Dé à jouer	38	Mini Balançoire chenille.....	27
Donjon	68	Mini Mât des corsaires.....	14
Double portique	128	Mini Parcours à disques	12
Double Pyramide Chéops Midi.....	159	Mini Parcours à lattes de bois.....	25
		Mini Parcours à trapèzes.....	26
		Mini Sablier.....	42
		Mini Trampoline.....	176
		Mini-Nid d'oiseau	139
		Multi-portique en bois douglas.....	131
		N	
		Nasse	66
		Nid d'abeille.....	139
		Nid d'abeille avec toboggan	15
		Nid d'oiseau.....	136
		Nid d'oiseau Asslar	31
		Nid d'oiseau sur ressorts.....	30
		Nid de pie	149
		Nid de pie Ehringshausen	59
		Nid des lutins Fortuna.....	18
		Nid suspendu	39
		Nid volant	29
		O	
		Olivier	75
		Ombrière.....	196
		P	
		Palmier.....	71
		Parcours.....	99
		Parcours Dillenburg.....	103
		Parcours Fortuna.....	23
		Parcours Fun	106
		Parcours Haiger.....	102
		Parcours Nid d'abeille	28
		Parcours Trio	22
		Parcours Vario.....	104
		Pas de géant	65
		Passerelles	123
		Petit Mât des corsaires.....	49
		Petite Pyramide.....	41
		Phare.....	43
		Pont	13
		Pont des lutins	60
		Ponts de corde	122
		Ponts sur mesure	125
		Portique arceau.....	129
		Portique en bois douglas.....	130
		Portique en bois douglas (double)	128
		Portique Junior.....	132
		Poteaux pour hamacs	144



Notes

Poteaux pour parcours	107
Pyramide Triops Mini	152
Pyramide X Maxi	170
Pyramides	151
Pyramides Chéops	157
Pyramides Dino	163
Pyramides Spider	153
Pyramides Super-Climb	168
Python	53

R

Références	199
------------------	-----

S

Sablier	79
Serpent sur ressorts	55
Siège pendule	141
Sièges pour bébé	141
Slackline	56
Slackline combinée	58
Slackline croisée	57
Soucoupe perchée	39
Suspensions	188

T

Tipi Midi	73
Toboggan Mini-M	35
Toile d'araignée	51
Tornade	72
Tornade Midi	41
Toupie	45
Toupie champignon	48
Tour aux Nids perchés (acier)	90
Tour aux Nids perchés (bois)	91
Tour carrousel	81
Tour Forêt-Noire (acier)	92
Tour Forêt-Noire (bois)	93
Tour Forêt-Noire Duo	89
Tours de corde	161
Trampoline 2000	182
Trampoline 2012	183
Trampoline 2014	184
Trampoline 2017	185
Trampoline Kangourou	181
Trampoline Maxi	178
Trampoline ovale	180
Trampoline Piccolo	179
Trampoline Rolli pour fauteuil roulant	175
Trampoline rond	177
Trampoline rond Maximus	177
Trampolines	173
Tunnels	124

V

Vague	80
-------------	----

A series of horizontal dotted lines for writing notes.

Belgique

HUCK N.V.
Atlasstraat 2
B-8680 Koekelare
☎ +32 51 58 23 20
☎ +32 51 58 20 55
✉ info.sales@huck.be
www.huck.be

Pays-Bas

HUCK Torimex BV
Kalkbranderstraat 5
2222BH Katwijk aan Zee
☎ +31 71 409 77 00
☎ +31 71 409 77 01
✉ sales@huck-torimex.com
www.huck-torimex.com

Allemagne

HUCK Seiltechnik GmbH
Dillerberg 3
D-35614 Aßlar-Berghausen
☎ +49 6443 8311-0
☎ +49 6443 8311-79
✉ seiltechnik@huck.net
www.huck-seiltechnik.de

Suède

ScanCord AB
Svetsaregatan 11
242 35 Hörby
☎ +46 415 15 400
☎ +46 415 15 425
✉ info@scancord.net
www.huck-scancord.net

USA

NetPlay USA LLC
226 Upton Road
Colchester, CT 06415
☎ +1 860 531 2391
☎ +1 860 537 7393
✉ sales@netplayusa.com
www.netplayusa.com

Royaume-Uni

HUCK Nets Ltd.
Gore Cross Business Park,
Corbin Way, Bradpole Bridport
DT6 3 UX, Dorset
☎ +44 1308 425 100
☎ +44 1308 458 109
✉ sales@hucknetting.co.uk
www.huck-net.co.uk

Espagne

HUCK SPAIN
Calle Alfonso Solans Serrano 18, Local 8.
50014 Zaragoza
Spain
☎ +34 976 310 826
✉ info@huck-spain.net
www.huck-spain.net

France

HUCK Occitania S.A.
Les Clauzolles
F-81470 Maurens Scopont
☎ +33 563 82 51-31
☎ +33 563 82 51-36
✉ contact@huck-occitania.fr
www.huck-occitania.fr

République tchèque

Berger-HUCK s.r.o.
Vanišova 552
533 74 Horní Jelení
☎ +420 466 673-306
☎ +420 466 673-305
✉ info@berger-huck.cz
www.berger-huck.cz

Autriche

Berger GmbH
Industriestrasse 9
A-2000 Stockerau
☎ +43 22 66 62 126
☎ +43 22 66 62 126-27
✉ sales.at@huck.at
www.huck.at

Pologne

HUCK Polska Sp. z o.o.
ul. Macieja Przybyły 1
54-512 Wrocław
☎ +48 71 325 75 40
✉ biuro@huck.pl
www.huck.pl

Turquie

Turkuaz Park Ahşap Yapı
Peyzaj İnşaat San.
Tic. Ltd. Şti.
Hüseyinli Mah. Beykoz Cad.
No:145 | 34799 Ömerli-
Çekmeköy/ İSTANBUL
☎ +90 216 485 13 23
✉ info@turkuazpark.net

Nouvelle-Zélande

Playground Centre New Zealand
PO Box 14
Wanganui 4540
☎ +64 6 348 9054
☎ +64 6 348 9355
✉ sales@playgroundcentre.co.nz
www.playgroundcentre.com



NEW !

Commandez nos jeux dans la couleur de votre choix, sans supplément !

CORDAGE HERCULE



Noir

Orange fluo *

Chanvre

Gris clair

Rouge

Fuchsia

Bleu

Jaune

Vert

Turquoise

Cuivre

* Pour des jeux en intérieur

PIÈCES DE LIAISON



Bleu
Jaune
Rouge



Beige
Noir

INFO

Les dessins 3D représentent les coloris et les équipements standards.

Les photos peuvent montrer des versions spéciales.

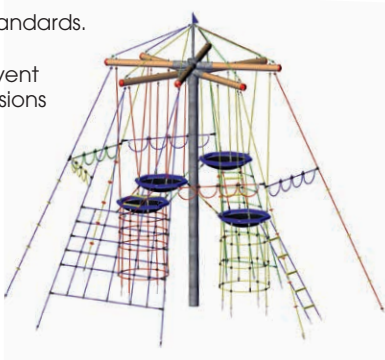

Conditions générales de vente

Application :

Sauf stipulations contraires écrites, les commandes sont régies sans exception par les conditions générales de vente ci-dessous, qui sont applicables nonobstant toutes clauses contraires, imprimées ou manuscrites sur les commandes ou correspondances de la part du client.

Catalogue :

L'envoi du catalogue ou du tarif ne constitue pas un engagement de la part du fournisseur. Les spécifications techniques (caractéristiques, dimensions, poids, etc.) mentionnées dans le catalogue n'ont qu'une valeur indicative. Nous nous réservons le droit d'apporter toutes modifications opportunes par rapport aux descriptions ou illustrations du catalogue, même après réception de la commande, sans avertissement et sans que l'acheteur puisse considérer que ces modifications transforment en quoi que ce soit le contrat de vente. Les spécifications techniques, prix et conditions de vente figurant au catalogue abrogent et remplacent ceux antérieurement publiés.

Prix :

Nos prix s'entendent hors taxes, départ, emballage compris. Tous nos prix sont calculés sur la base des charges fiscales en vigueur au jour de la vente. Toute différence serait à la charge ou au bénéfice de l'acheteur.

Conditions de paiement :

1. Pour une première commande

Paiement à la commande par virement bancaire ou par chèque.

2. Après ouverture d'un compte dans nos livres

- pour commandes inférieures à 150 € H.T. : paiement à réception de la facture, net et sans escompte ;

- pour commandes supérieures à 150 € H.T. : paiement à réception de la facture, sous déduction de 2 % d'escompte. Sinon, factures payables à 30 jours date de facture par virement ou par traite acceptée et domiciliée. La traite est à retourner impérativement sous 48 heures, suivant les stipulations légales en vigueur.

3. Les marchandises destinées à l'exportation seront payables par virement bancaire avant leur expédition.

Transport :

Les marchandises, même convenues franco, voyagent aux seuls risques et périls du destinataire, à qui il appartient d'effectuer toutes vérifications et, en cas d'avaries, de pertes ou de manquants, de faire toutes réserves à l'arrivée des marchandises et d'exercer tous recours contre le transporteur seul responsable par lettre recommandée avec accusé de réception dans les 48 heures. La responsabilité du vendeur cesse au moment de la remise des marchandises au transporteur.

Garantie :

1. Application de la garantie

La garantie s'applique pendant la durée spécifiée pour chaque type de produit et dans les limites indiquées. La période de garantie démarre à la date de facture. La garantie se limite à la réparation ou au remplacement du produit défectueux sous garantie. Elle ne s'applique que si les produits ont été installés et entretenus conformément aux instructions fournies par HUCK.

2. Exclusions

La garantie ne couvre pas les dommages occasionnés par un accident, un mauvais entretien, une utilisation inadaptée, l'usure normale, la corrosion de surface et le vandalisme. Les fissures du bois sont un phénomène naturel et ne sont pas couvertes par la garantie. Les produits installés au contact direct de l'eau chlorée ou salée ne sont pas couverts par la garantie.

3. Durée de garantie

Les poteaux en acier sont garantis 15 ans contre la corrosion en profondeur.

Les poteaux en robinier sont garantis 5 ans contre le pourrissement.

Les poteaux en bois douglas sont garantis 10 ans, et les piètements d'ancrage en acier 15 ans. Toutes les autres pièces sont garanties 5 ans, hors pièces d'usure et vandalisme.

Réclamations :

Toute réclamation au sujet des marchandises livrées doit être notifiée par lettre recommandée avec accusé de réception dans les 8 jours après la réception. Notre engagement reste limité à l'échange ou au remplacement des marchandises dont les qualités ou la nature sont contestées. Notre responsabilité ne peut être mise en cause lorsque les défauts sont dus à une mauvaise utilisation ou à un accident après la livraison.

Retours :

Aucun retour ne peut avoir lieu sans notre accord préalable et exprès. Les frais de retour sont à la charge de l'acheteur. La marchandise retournée doit être dans un état rigoureusement neuf. Aucun article fabriqué spécialement pour l'acheteur ne peut être repris ou échangé.

Clause de réserve de propriété :

Les marchandises livrées demeurent la propriété du vendeur jusqu'au paiement intégral de leur prix. Dans ces conditions, il est expressément convenu que si le client revend les marchandises avant de les avoir payées, il cède en garantie, à la société Huck-Occitania, les créances à naître de la revente desdites marchandises. (Cette clause de réserve de propriété n'établit aucune dérogation au fait que la responsabilité du vendeur cesse au moment de la remise des marchandises au transporteur). Ne constitue pas de paiement : la remise de traite ou de tout autre titre créant une obligation de payer.

Juridiction :

En cas de contestation, le Tribunal de Castres sera seul compétent.



AVENTURE MADE IN GERMANY

Huck-Occitania
RN 126 - Les Clauzolles
81470 Maurens-Scopont

www.huck-occitania.fr
jeux@huck-occitania.fr

Tél. 05 63 82 51 32