

NOUVEAU
AVEC L'EMPREINTE
CARBONE
DE CHAQUE
PRODUIT

N° 29



TOUTE LA
GAMME DES
JEUX HUCK



SOMMAIRE

NOTRE ENTREPRISE – made by HUCK	3	CHAPITRE 7 MANÈGES ET BASCULES	191
CHAPITRE 1 NID D'OISEAU HUCK	17	Tourner, se balancer, partager : pour des moments de jeu énergiques et joyeux	
L'innovation qui a lancé HUCK sur le terrain des aires de jeux. Le Nid d'oiseau HUCK est synonyme de qualité, d'inclusion et de popularité		CHAPITRE 8 FILETS À GRIMPER, CORDES ET PONTS SUR MESURE	211
CHAPITRE 2 BALANÇOIRES	31	Des solutions personnalisées pour vos filets et cordages	
Un classique plein d'élan, pour tous les âges et pour les aires de jeux de toutes tailles		CHAPITRE 9 PROJETS SUR MESURE	231
CHAPITRE 3 PARCOURS	69	Uniques, sur mesure, remarquables : découvrez des projets de caractère	
Des défis physiques favorisant la coordination, pour une bonne dose de jeu et de plaisir		CHAPITRE 10 OMBRIÈRES ET VOILES D'OMBRAGE	253
CHAPITRE 4 STRUCTURES LUDIQUES	91	Des espaces extérieurs ombragés, pour plus de confort	
Structures polyvalentes tout-en-un, pour toutes les aires de jeux		CHAPITRE 11 INSTALLATIONS SPORTIVES ET DE LOISIRS	261
CHAPITRE 5 PYRAMIDES DE CORDE	151	Des espaces conçus pour se rencontrer, faire de l'exercice et se détendre	
Pour prendre de la hauteur : plaisir de l'escalade et vue imprenable			
CHAPITRE 6 TRAMPOLINES ET JEUX À REBOND	173		
Sauter, rire, atterrir : le plaisir en mouvement			

NOUVEAU
AVEC L'EMPREINTE
CARBONE
DE CHAQUE
PRODUIT



CHERS CLIENTS,

C'est avec joie que nous vous présentons la dernière édition de notre catalogue, le numéro 29. Comme les années précédentes, nous avons à cœur non seulement de développer des jeux, mais surtout d'assumer nos responsabilités envers l'environnement, la société et les générations futures.

Forte d'une longue tradition et de valeurs claires, HUCK est résolument tournée vers l'avenir. Le développement durable n'est pas uniquement un terme à la mode, c'est pour nous une pratique quotidienne. C'est pourquoi nous continuons à miser sur le papier recyclé certifié et sur une impression neutre en carbone pour ce catalogue, une étape logique dans le cadre de notre engagement écologique.

L'inclusion est un autre pilier fondamental de notre action. Nous en sommes convaincus : les aires de jeux doivent être des lieux pour tous les enfants. Avec de nouveaux produits qui favorisent le jeu collectif accessible à tous, nous voulons permettre une véritable participation de chacun, indépendamment des capacités physiques ou mentales. Car chaque enfant a le droit de jouer, de s'amuser et d'être avec les autres.

Ce catalogue est plus qu'un simple aperçu de nos produits, il est l'expression de notre philosophie. Il montre ce qui est important pour nous : la qualité, l'innovation, la responsabilité sociale et un monde dans lequel les aires de jeu sont aussi des espaces de réflexion et d'action.

Nous espérons que vous prendrez plaisir à le feuilleter et à vous émerveiller. Laissez-vous inspirer, pour réaliser des projets qui créent du lien.

La direction

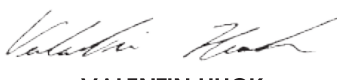
VALENTIN HUCK

STEFAN HUCK

WOLFGANG KEINER

HUCK



WHAT WE CARE ABOUT

DES NOUVEAUTÉS QUI VONT PLUS LOIN

Nos nouveautés sont plus que de simples produits, elles sont l'expression de notre philosophie. Car chez HUCK, nous en sommes convaincus :

1.

L'inclusion n'est pas un jeu, c'est un principe

C'est pourquoi nous concevons nos jeux pour qu'ils offrent des défis de différents niveaux. Ils créent des espaces pour toutes les générations, tous les besoins et toutes les capacités. Les enfants peuvent trouver leur propre chemin, tester leurs limites et célébrer leurs exploits. Les accompagnateurs peuvent également participer, en aidant, en observant ou en jouant activement. Pour en savoir plus, consultez les pages consacrées à l'inclusion à partir de la page 14.

2.

Le développement durable doit être visible

Avec le nouveau label PCF apposé sur plus de 250 de nos produits, nous indiquons pour la première fois l'empreinte carbone de nos jeux, de manière transparente, offrant ainsi un réel avantage à tous ceux qui intègrent le développement durable dans leurs projets, et doivent le documenter. Plus d'informations sur le développement durable à partir de la page 12.

3.

L'inclusion se traduit concrètement dans les matériaux utilisés

Nos nouveaux cordages bicolores ne sont pas seulement esthétiques : grâce à leur fort contraste, ils offrent une réelle valeur ajoutée aux personnes malvoyantes. Ce principe de contraste directement intégré au cordage reflète notre prise en compte de l'inclusion dès le choix des matériaux, véritable pierre angulaire pour des aires de jeux accessibles à tous. Informations techniques et coloris page 6.



L'avenir a besoin de comportements et d'idées qui rassemblent. Innover avec responsabilité – made by HUCK



NOUVEAU :

Notre cordage Eco, entièrement fabriqué à partir de matériaux recyclés post-consommation, allie durabilité et qualité.



Téléchargez notre brochure sur le cordage



Balance Rocker

Pour stimuler son équilibre de manière ludique en sautant ou marchant sur ce large tapis rebondissant.

Plus d'informations
au chapitre 6 -
Page 179

Mini-Sombrero HUCK

Le Nid d'oiseau dans une nouvelle version, parfait pour les crèches et les tout-petits. Avec un dossier et des cordages pour se tenir, pour un maintien sûr et un balancement tout en douceur.



Plus d'informations
au chapitre 1 -
Page 23

QUALITY MADE BY HUCK IN ASSLAR

NOTRE CORDAGE HERCULE

Nouveauté dans notre gamme : les cordages bicolores. Ils ne sont pas seulement esthétiques, mais grâce à leur fort contraste, ils offrent une réelle valeur ajoutée pour les personnes malvoyantes.



FUCHSIA /
NOIR
Ø 16 mm



TURQUOISE /
NOIR
Ø 16 mm



ORANGE /
NOIR
Ø 16 mm



BLEU /
ROUGE
Ø 16 mm



VERT /
CHANVRE
Ø 16 mm



Notre cordage Eco (écologique), entièrement fabriqué à partir de matériaux recyclés post-consommation, allie durabilité et qualité.

Fabrication et caractéristiques

Notre cordage Hercule est composé d'une âme centrale en polypropylène et de six torons en acier recouverts de gaine polyester, qui sont ensuite torsadés pour former un cordage robuste. La gaine tressée est fixée aux torons acier par un procédé de collage. Cette combinaison du tressage et du collage crée une liaison solide entre l'acier et le polyester, particulièrement durable. Notre cordage Hercule reçoit ensuite un traitement de surface par imprégnation, qui permet de le protéger et d'augmenter encore

sa durabilité. Les cordages sont disponibles en diamètre 16 mm et 18 mm.

Nous proposons également des variantes avec une âme en acier ou avec un traitement ignifuge. Le polyester séduit naturellement par sa grande résistance aux UV et à l'abrasion.

Résistance à l'abrasion

L'abrasion est un sujet permanent pour les fabricants de cordage, et elle ne peut jamais être totalement exclue. Les cordages HUCK sont toutefois réputés pour leur longévité et durent

souvent plus de 20 ans, dans les aires de jeux du monde entier.

Afin de garantir et d'améliorer en permanence la qualité, nous avons développé un banc d'essai spécifique : une râpe en acier inoxydable se déplace sur le cordage jusqu'à ce que les torons en acier deviennent visibles. Le nombre d'allers-retours constitue une mesure fiable de la résistance à l'abrasion et de la qualité de nos cordages.

HUCK maîtrise l'ensemble de la production, de la fabrication du fil jusqu'à la fabrication des jeux, en passant par la fabrication des cordes et des filets.

made by **HUCK**



VERT

01

Ø 16 mm ou Ø 18 mm



ORANGE

03

Ø 16 mm



ORANGE FLUORESCENT

03F

Ø 16 mm

Réservé pour des jeux en intérieur



BLEU

04

Ø 16 mm ou Ø 18 mm



JAUNE

05

Ø 16 mm ou Ø 18 mm



NOIR

06

Ø 16 mm ou Ø 18 mm



ROUGE

07

Ø 16 mm ou Ø 18 mm



CHANVRE

08

Ø 16 mm ou Ø 18 mm



TURQUOISE

11

Ø 16 mm



GRIS CLAIR

66

Ø 16 mm



FUCHSIA

71

Ø 16 mm



« Notre cordage Hercule combine des torons en acier de haute qualité et du polyester résistant, ce qui permet d'obtenir un cordage durable qui, même soumis à des contraintes élevées sur les aires de jeux, reste fiable pendant plus de 20 ans. »

Valentin Huck

BECAUSE WE ARE COMMITTED TO SAFETY

NOTRE ENGAGEMENT QUALITÉ

« Là où les enfants jouent, la sécurité ne doit pas être laissée au hasard. Avec chaque fixation, chaque cordage et chaque pièce de nos structures, nous veillons à ce que les aires de jeux restent des lieux sûrs pour l'aventure et l'épanouissement. »



Haute résistance garantie

Dans notre propre laboratoire d'essai, nous déterminons avec précision les charges que peuvent supporter les connexions vissées et la force d'arrachement que peuvent supporter les connexions serties.

Résistance aux UV pour une qualité au long cours

Afin de garantir une longue durée de vie à nos produits situés en extérieur, nous testons leur résistance aux UV. Nous simulons ainsi l'impact de la lumière du soleil et vérifions si les matériaux deviennent cassants, perdent leurs propriétés ou si les couleurs s'estompent.

Résistance à l'abrasion et stabilité dimensionnelle

Afin de détecter la fatigue et l'abrasion des matériaux, nous soumettons nos composants à des tests de charge dynamiques. Nous mesurons par exemple le nombre de cycles de charge que les ressorts peuvent supporter et la manière dont le matériau réagit aux différents mouvements et déformations.



Certification IPEMA

HUCK est membre de l'International Play Equipment Manufacturers Association (IPEMA). Pour garantir la sécurité des aires de jeux, cet organisme a lancé un programme de certification des jeux et sols fabriqués par ses adhérents.

La certification est effectuée par le TÜV SÜD America, selon la norme ASTM 1487 (similaire à la norme européenne EN 1176).

The International Play Equipment Manufacturers Association (IPEMA) provides a third-party certification to ensure product compliance to specific ASTM and/or CSA standards. Each product promoted here, if certified by IPEMA, includes the name and model number for you to search the IPEMA website for verification. To verify product certification, visit www.ipema.org and conduct a search.



Certification TÜV

La norme NF EN 1176 fixe les normes de sécurité européennes pour les équipements d'aires de jeux. Elle définit les exigences de sécurité, les méthodes d'essai et les règles pour l'inspection et l'entretien des équipements. Cette norme a été élaborée par le comité technique du Comité européen de normalisation (CEN/TC 136) et s'applique désormais dans 33 pays européens.

Nous apportons activement notre savoir-faire à la commission de normalisation des aires de jeux et, depuis sa création, nous participons également à la sous-commission Inclusion. En d'autres termes, nous ne nous contentons pas de respecter les normes, nous contribuons à leur élaboration. Nous sommes donc à la pointe de l'actualité sur ce sujet, et nous intégrons directement les évolutions et améliorations dans le développement de nos produits.

Le respect de ces normes est pour nous une obligation, afin de garantir aux enfants une sécurité maximale lorsqu'ils utilisent nos jeux. Les normes régissent également les exigences relatives au sol de réception sous les équipements ainsi que les contrôles et l'entretien réguliers – mensuels, trimestriels ou annuels. Vous trouverez toutes les informations importantes à ce sujet dans nos notices de montage et d'entretien, qui vous aideront à respecter la réglementation.



Depuis de nombreuses années, nous travaillons main dans la main avec l'organisme certificateur indépendant TÜV SÜD afin de respecter les exigences et normes actuelles et d'améliorer encore nos produits. Les certificats dont nous disposons confirment la conformité de nos produits à la norme actuelle relative aux équipements d'aires de jeux et peuvent être fournis à tout moment, sur simple demande.



Ce tableau indique les matériaux autorisés comme revêtement atténuant l'impact, en fonction de la hauteur de chute de l'équipement. En Allemagne, il existe une réglementation spéciale (dérogation A) qui autorise l'utilisation de gazon jusqu'à une hauteur de chute de 1,50 m. Dans d'autres pays européens, comme la France, le gazon n'est autorisé que pour une hauteur de chute inférieure à 1,00 m.

Sol de réception et hauteur de chute

Matériau	Description	Profondeur minimale (mm), tenant compte des 100 mm supplémentaires pour le déplacement	Hauteur de chute libre maximale (mm)
Gazon	Europe		≤ 1000
Gazon	Allemagne		≤ 1500
Fragments d'écorces	Granulométrie 20 - 80 mm	300	≤ 2000
		400	≤ 3000
Copeaux de bois	Granulométrie 5 - 30 mm	300	≤ 2000
		400	≤ 3000
Sable, gravier	Granulométrie 0,25 - 8 mm	300	≤ 2000
		400	≤ 3000
Autres matériaux et autres épaisseurs	Selon essai effectué conformément à l'EN 1177		Hauteur de chute critique telle que soumise à essai

STRONG POSTS, CUSTOM DESIGN – SAFE PLAY YOUR WAY

LES POTEAUX HUCK



Douglas

Il s'agit d'un bois de sciage hors-cœur, fraisé, poli et lasuré, garanti 10 ans (sous réserve du respect de nos consignes d'entretien). Les poteaux sont fournis avec des piètements d'ancrage en acier prémontés. Les traverses en bois sont garanties 5 ans.

Fissures

Nos poteaux sont constitués de bois hors-cœur. Chaque tronc est scié longitudinalement en 4 parties, qui sont ensuite fraisées en forme cylindrique.

Ce procédé permet de diminuer les tensions entre la périphérie et le centre du bois, et ainsi de réduire le risque de fissure. Si des fissures apparaissent, elles n'altèreraient pas la résistance des structures, et des études du TÜV prouvent que les enfants ne peuvent pas y rester accrochés.

Avec le temps, le bois douglas peut foncer. Il s'agit d'un phénomène naturel, qui n'impacte ni la qualité ni la durée de vie du bois. Lors du stockage et du montage, il faut savoir également que l'humidité ou le contact avec des métaux ferreux peut entraîner des décolorations.



Robinier

Les poteaux en bois de robinier confèrent aux jeux HUCK un aspect brut et naturel. Il s'agit du seul bois européen de classe de durabilité 1, homologué pour les travaux de terrassement sans traitement chimique du bois. Nous vous offrons une garantie de 5 ans sur les poteaux en robinier, car notre fabrication garantie sans aubier est un critère de qualité supplémentaire. Ces poteaux sont équipés de deux attelles en acier pour plus de sécurité.



Acier

Nos poteaux sont en acier galvanisé à chaud, ce qui leur confère stabilité et résistance à la corrosion. Grâce à l'effet argenté naturel de la galvanisation à chaud, les cordages sont parfaitement mis en valeur. Si vous le souhaitez, vous pouvez facilement peindre les poteaux sur place avec une peinture spéciale, ou nous demander un thermolaquage dans toutes les teintes RAL courantes.

Atouts :

- ⊕ durabilité et facilité d'entretien
- ⊕ grande résistance lors du transport, du stockage et du montage
- ⊕ surface résistante aux rayures
- ⊕ coloris argent brillant, qui s'harmonise bien avec tous les coloris de cordage
- ⊕ possibilité de peinture sur site
- ⊕ thermolaquage disponible dans toutes les teintes RAL courantes

Nous pouvons adapter bon nombre de nos jeux en fonction de vos contraintes et de vos souhaits. N'hésitez pas à nous contacter !

LE NOUVEAU STANDARD POUR DES POTEAUX EN ACIER DURABLES

Eco Shield by HUCK

Les structures en acier des aires de jeux doivent non seulement être sûres, mais également résistantes sur le long terme. Avec notre nouveau revêtement Eco Shield by HUCK, nous vous proposons une solution durable pour des poteaux d'aires de jeux esthétiques, inoxydables et nécessitant peu d'entretien.

Pourquoi Eco Shield by HUCK ? Vos avantages en un coup d'œil :

01.

Protection maximale contre la corrosion

Même dans des conditions météorologiques extrêmes, Eco Shield offre une protection fiable et durable.

02.

Entretien réduit et peu coûteux

Moins d'entretien, moins de travail : cela permet d'économiser du temps et de l'argent à long terme.

03.

Aspect haut de gamme

La surface régulière et lisse donne un aspect moderne et épuré.

04.

Base parfaite pour le thermolaquage

Eco Shield assure une adhérence parfaite, idéale pour une finition durable et impeccable.

05.

Développement durable

Durée de vie prolongée, moins de matériaux utilisés, moins de remplacements : meilleur pour l'environnement.



Safer. Easier. Future-ready.
TESTED. PROVEN. TRUSTED.

Nous avons testé Eco Shield de manière intensive. C'est notamment au niveau des arêtes de coupe que le revêtement montre toute sa performance : là où les matériaux traditionnels pèchent, Eco Shield continue de protéger efficacement contre la corrosion.



Quelles conséquences pour votre projet ?

Avec Eco Shield by HUCK, vous misez sur un revêtement qui convainc par ses performances, et qui établit des normes en matière de respect de l'environnement. Que ce soit dans les aires de jeux publiques, dans les parcs de loisirs ou dans des zones extrêmement fréquentées, nos poteaux en acier sont prêts à relever tous les défis.



FOR FUTURE GENERATIONS

DÉVELOPPEMENT DURABLE

Chez HUCK, nous assumons nos responsabilités envers les enfants, l'environnement et les générations futures. Nous sommes l'un des premiers fabricants du secteur à avoir analysé de manière exhaustive l'empreinte carbone de notre entreprise (CCF) et de nos produits (PCF). Nous garantissons ainsi la transparence et permettons à nos clients de bâtir des projets dans le respect de l'environnement.



Les avantages pour vous :

Des données fiables sur les émissions de CO₂ pour les appels d'offres, les rapports RSE et les notations ESG

Un choix de produits respectueux de l'environnement grâce à des émissions mesurables

Une amélioration de l'image de marque grâce à des investissements durables dans des projets publics et privés



L'empreinte carbone de chaque produit est indiquée.



Envie d'en savoir plus ?



Tous les détails dans notre brochure

Nid d'oiseau HUCK
Plus d'informations au chapitre 1 - Page 20

Des matériaux responsables

Notre cordage recyclé, composé de matière plastique 100% recyclée

Lors du choix de nos matériaux, nous misons résolument sur l'économie circulaire : notre cordage recyclé est composé de plastique post-consommation recyclé et contribue ainsi activement à la réduction des déchets et à la préservation des ressources.

Ce cordage est produit de manière durable, sans substances nocives et sans danger pour les enfants. C'est ainsi que les déchets deviennent un matériau précieux, pour des jeux qui durent plusieurs générations.

Protection de l'environnement

- En France, Huck-Occitania a installé 600 m² de panneaux photovoltaïques sur son bâtiment, qui permettent de couvrir 70% de ses besoins en électricité. Des installations similaires équipent les usines de production en Allemagne.
- Matériaux responsables : bois certifié FSC et PEFC, composants sans HAP, cordages recyclés à partir de matériaux 100 % post-consommation

Penser globalement, agir localement

- Soutien au projet de protection de l'environnement en Amazonie « Madre de Dios »
- Protection des puits de carbone et des habitats
- Promotion de l'éducation locale au Pérou



Les avantages pour vous :

- ✓ Contribution à l'économie circulaire et à la préservation des ressources
- ✓ Matériaux sûrs : aucun compromis concernant la sécurité des enfants
- ✓ Production durable = projets pérennes

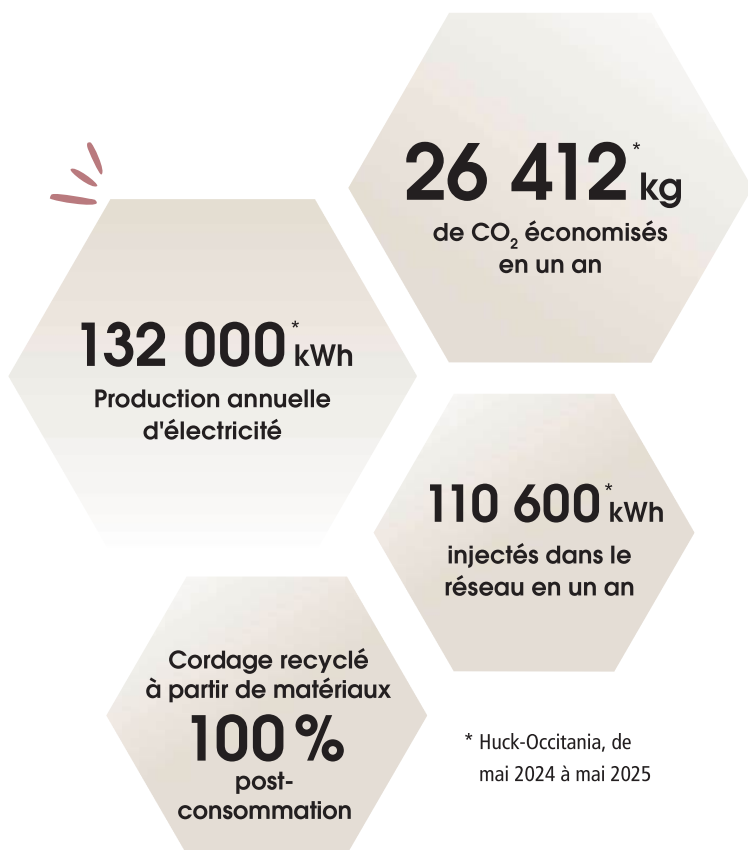

« Le développement durable n'est pas un objectif que l'on atteint, c'est un chemin que l'on parcourt ensemble. »

PLAYGROUNDS OF THE FUTURE

VIVRE L'INCLUSION ENSEMBLE

Pour nous, l'inclusion signifie créer des espaces de jeu où tout le monde a sa place. Depuis le lancement du Nid d'oiseau en 1994, nous développons des jeux qui éliminent les barrières et favorisent les rencontres. Avec notre pyramide Cheops Midi repensée dans cet esprit, nous montrons comment les jeux peuvent évoluer progressivement pour être plus inclusifs pour les enfants, les accompagnateurs et toutes les générations.

On peut parler d'inclusion lorsque tous peuvent découvrir, jouer et grandir ensemble.

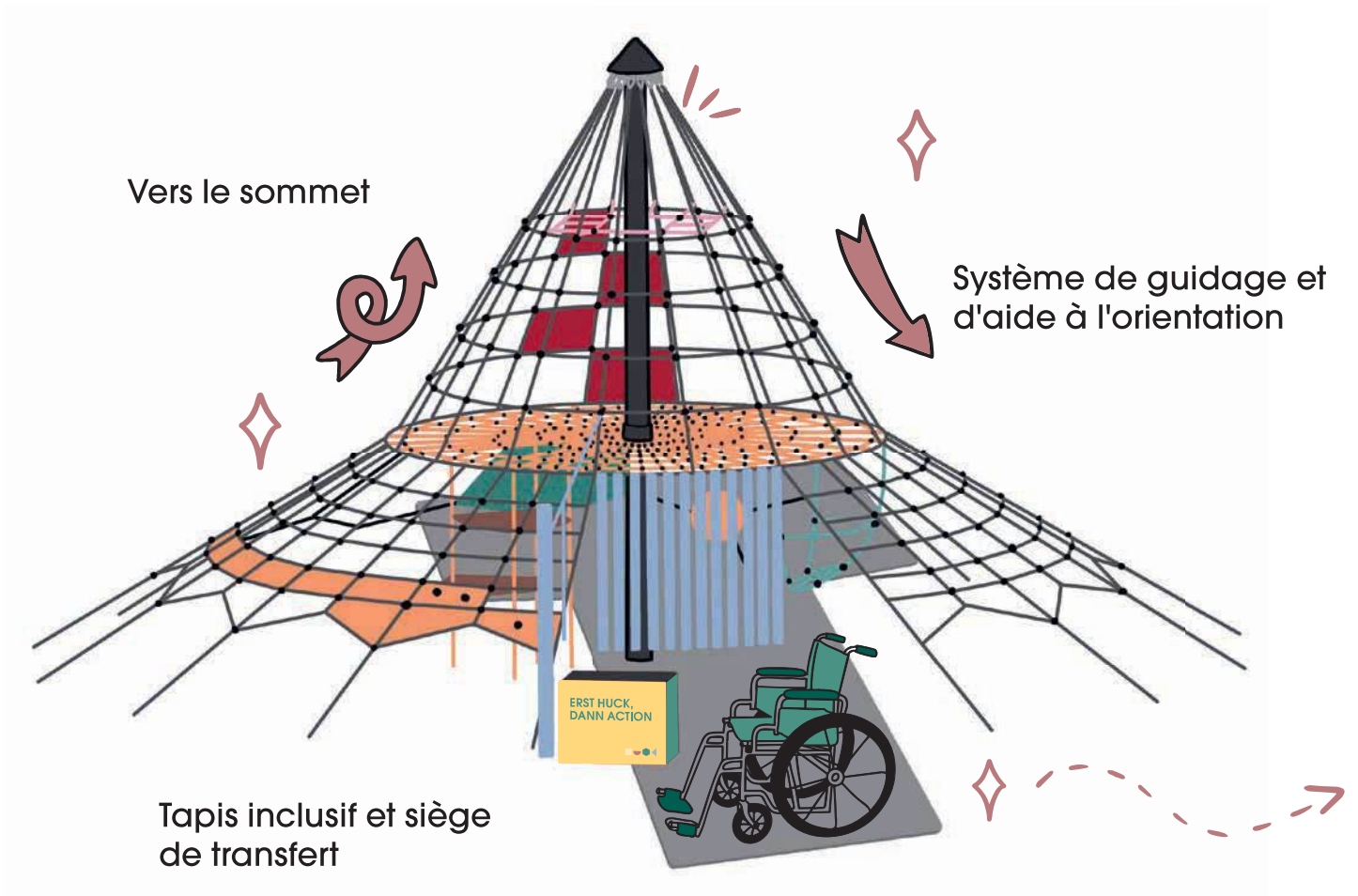

Coloris selon le degré de difficulté



Facile :
turquoise / noir



Moyen :
orange / noir



Difficile :
fuchsia / noir

Grâce à son fort contraste, notre nouveau cordage bicolore offre une véritable valeur ajoutée pour les personnes malvoyantes. Ce principe de contraste directement intégré dans le cordage favorise une conception inclusive dès le choix des matériaux.

NEW!

Notre siège de transfert pour une inclusion maximale. Nous sommes à votre disposition pour vous conseiller.



2025

Siège de transfert

Bouée

En s'asseyant sur la bouée, on teste son équilibre

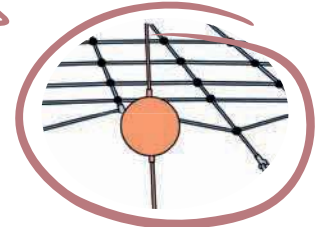

Siège de transfert

Cet accessoire facilite le passage du fauteuil roulant vers le jeu et permet ainsi une vraie participation



Tapis inclusif

Ce tapis permet à tous d'accéder à l'aire de jeux. Il peut être combiné avec n'importe quel sol de réception.

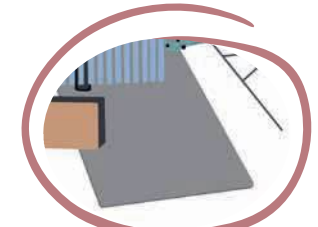

Parcours sur tapis en caoutchouc, difficile

Ce parcours permet de développer la stabilité et l'agilité. Un exercice d'équilibre passionnant pour tous les âges.



Douche sensorielle

Différents matériaux éveillent les sens et stimulent la perception.

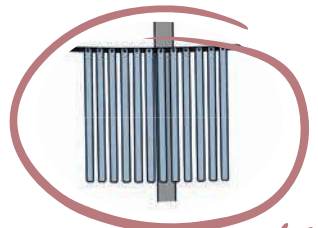

Parcours sur tapis en caoutchouc, difficulté moyenne

Les tapis souples favorisent le développement de l'équilibre et de la coordination, et offrent un appui renforcé pour faciliter la grimpe.

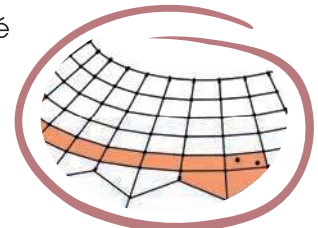

Balançoire en cordage

La balançoire située tout en bas de la pyramide est accessible à tous, et permet de se balancer, se détendre ou jouer ensemble.



PLAY
WITHOUT
LIMITS –

made by HUCK

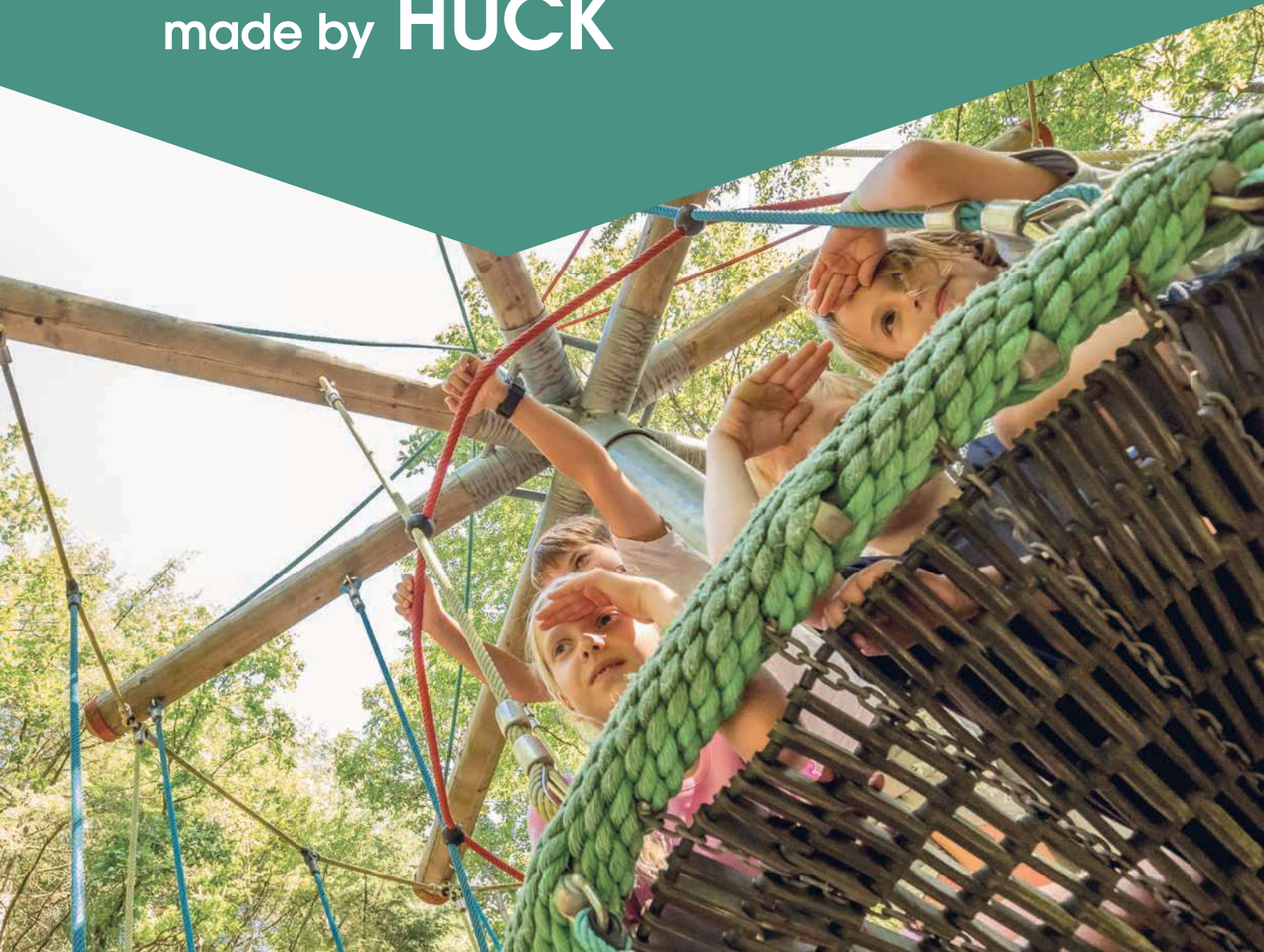

CHAPITRE 1

NID D'OISEAU HUCK

Depuis 1994, le Nid d'oiseau HUCK, sûr et inclusif, est synonyme de plaisir de jouer. Il est au cœur de bon nombre de nos équipements, et permet à tous les enfants de participer. Polyvalent, robuste et unique : découvrez le vaste univers du Nid d'oiseau, auquel les enfants du monde entier font confiance.

NOTRE COUP DE CŒUR



Le Sombrero HUCK

Page 22

« Nous innovons
quand nous osons
dépasser les limites. »

Valentin Huck
Valentin Huck, CEO

Légende : voir le rabat



LA PYRAMIDE DINO MINI
10.05.100

PAGE 168

LE NID D'OISEAU HUCK
4650

PAGE 20

L'ARBRE AU NID DE PIE
4652-40 / 4652-40S

PAGE 117

LE MANÈGE NID DE PIE
20.01.080S

PAGE 196

LE SOMBRERO HUCK
4649-120 / 4649-140

PAGE 22

LE NID DE PIE
803 / 803-US

PAGE 26

4650

Le Nid d'oiseau HUCK



Trouvez le portique adapté pages 34 à 37.

Hauteur de suspension : 2,00 m – 2,50 m



Ø 1,20 m



1,30 m – 1,55 m



Distance minimum entre le Nid et le portique : 0,80 m

CERCLAGE DU NID



bleu, vert, rouge, beige, noir
(un seul coloris, ou combinaison de 2 coloris)

TAPIS EN MAILLONS



vert flash, vert foncé, bleu, jaune, rouge, rose, beige, noir
(un seul coloris, ou combinaison de plusieurs coloris)

SUSPENTES EN CORDAGE

vert, orange, bleu, jaune, noir, chanvre, gris clair, rouge, orange fluo, turquoise, fuchsia

ou

GAINE CAOUTCHOUC





noir, rouge

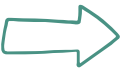
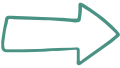

Pourquoi choisir le Nid d'oiseau HUCK

Depuis plus de 30 ans, le Nid d'oiseau HUCK est synonyme de sécurité, de longévité et de qualité made in Germany. Plus de **100 000 Nids d'oiseau HUCK** équipent les aires de jeux du monde entier : robustes et sans entretien, ils sont conçus pour durer plusieurs générations !

LA QUALITÉ HUCK

- | | | |
|--|---|---|
| ✓ Tapis en maillons et non en filet, certifié TÜV, avec un maillage extrêmement serré : pas de glissement, pas de risque que les petites mains ou les pieds restent coincés. |  | Utilisation extrêmement sûre pour les enfants, pas de risques de blessures. |
| ✓ Câble acier gainé de polyamide, résistant aux UV, à l'abrasion et pratiquement indestructible. |  | Durabilité, maintenance réduite. |
| ✓ Chaîne avec gaine de protection conçue spécialement, pour une stabilité et une sécurité maximales. |  | Grande stabilité, moins de risques de chute, sécurité pour les mains des enfants. |
| ✓ 12 protections anti-abrasion en polyamide pour un fonctionnement fluide et durable. |  | Balancement fluide pour une satisfaction maximale, pendant des années. |
| ✓ Sans entretien et résistant au vandalisme, le Nid d'oiseau HUCK tient ses promesses. |  | Pas de coûts de maintenance récurrents, fiabilité et sécurité à long terme. |



L'ENGAGEMENT HUCK

1. Une sécurité totale : 5 ans de garantie sur toutes les pièces
2. Un service de réparation à vie
3. Une fabrication écoresponsable, des matériaux de qualité et un véritable savoir-faire artisanal



« Plus de 30 ans d'expérience, plus de 100 000 Nids d'oiseau vendus – une qualité perceptible ! »

Valentin Huck, CEO



4649-140 / 4649-120

Le Sombrero HUCK

made by **HUCK**



Trouvez le portique adapté pages 34 à 37.

Hauteur de suspension : 2,00 m – 2,50 m



Ø 1,20 ou 1,40 m



1,30 m – 1,55 m



Distance minimum entre le Nid et le portique : 0,80 m

Suspentes en cordage :
vert, orange, bleu, jaune, noir,
chanvre, gris clair, rouge, orange fluo,
turquoise, fuchsia

Tapis en maillons :
vert flash, vert foncé, bleu,
jaune, rouge, rose, beige, noir
(un seul coloris, ou combinaison
de plusieurs coloris)

Cerclage du Nid :
bleu, vert, rouge, beige, noir
(un seul coloris, ou combinaison de 2 coloris)

« Un Nid d'oiseau adapté,
avec un dossier pour s'appuyer. »



Découvrez nos nouvelles
combinaisons de couleurs pour le
cerclage et le tapis du Sombrero !



4549-100M

Le Mini-Sombrero HUCK

made by **HUCK**



Hauteur de suspension : 1,29 m



Ø 1,06 m



0,49 m



4650-85 / 4650-85M

Mini-Nid d'oiseau HUCK



102.6
kg CO₂e



4550

Nid d'abeille HUCK



123.8
kg CO₂e



Trouvez le
portique adapté
pages 34 à 37.

Réf.	Article	Diamètre	Hauteur de suspension	Coloris gaine	Écartement entre les suspensions	Hauteur de chute	
						H. 2,00 m	H. 2,50 m
4550*	Nid d'abeille HUCK	1,00 m	2,00 m ou 2,50 m	noir, rouge	1,54 m	1,30 m	1,55 m
4650*	Nid d'oiseau HUCK	1,20 m	2,00 m ou 2,50 m	noir, rouge	1,90 m	1,30 m	1,55 m
4650-85*	Mini-Nid d'oiseau HUCK	0,90 m	2,00 m ou 2,50 m	noir, rouge	1,54 m	1,30 m	1,55 m
4650-85M	Mini-Nid d'oiseau HUCK pour balançoire Mini-M	0,90 m	1,29 m		1,43 m	0,50 m	

*Réf. 4550/4650/4650-85 : en standard, avec chaînes gainées. Possible sur demande avec des cordages Hercule.

Coloris pour le cerclage du Nid : vert, bleu, rouge (contre supplément), noir, chanvre

Coloris des suspentes en cordage : vert, orange, orange fluo, bleu, jaune, noir, gris clair, rouge, chanvre, turquoise, fuchsia

Coloris des tapis : noir, vert flash



Suspension avec chaîne de sécurité

Réf. 4608-1

Plus d'informations
page 63

4540-10

Poteaux sans agrès*

4540-10-04

Poteaux thermolaqués bleus, sans agrès*

4540-10A

Set de plaques à enfouir, en acier galvanisé à chaud

Balançoire Mini-M

made by HUCK



Hauteur de suspension : 1,29 m



2,30 x 0,90 m



8,70 m²



3,95 x 2,20 m



0,50 m



1,00 m³



3



Attention

La surface nécessaire pour la création des fouilles est supérieure à la zone d'impact.

Désormais avec une corbeille moins haute, pour faciliter l'accès aux tout-petits.

PRATIQUE !

Plaques acier à enfouir, pour une pose sans béton. Les enfants peuvent jouer dès que le jeu est posé.

(Réf. 4540-10A)

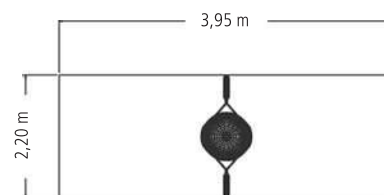

* Agrès recommandés :

Mini-Nid d'oiseau
HUCK
4650-85M (Page 24)

Balançoire pour
tout-petits
4693 (Page 45)

Mini-Sombrero
HUCK
4549-100 (Page 23)



803 / 803-US certifié IPEMA

Le Nid de pie

made by **HUCK**

566.1
kg CO₂e



AGE
3+

Surface de repos : Ø 1,80 m



1,75 m



4,85 x 1,95 m



19,30 m²



Ø 4,95 m



0,75 m



1,45 m³



8



Composition
2 poteaux en acier (Ø 159 mm),
longueur 2,70 m

Attention
La surface nécessaire pour
la création des fouilles est
supérieure à la zone d'impact.

Ø 4,95 m

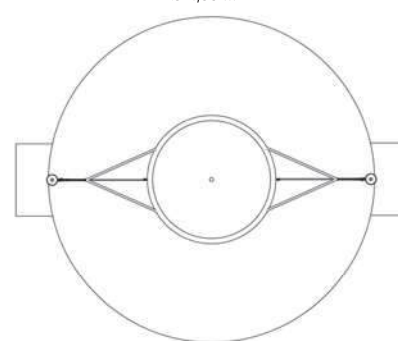

- ⊕ Balançoire collective pour les plus petits
- ⊕ Balançoire thérapeutique pour les adultes
- ⊕ Balancement limité par les cordages de retenue, pour une sécurité optimale
- ⊕ 5 ans de garantie











4670 à enfour

Le Nid d'oiseau HUCK sur ressorts

made by **HUCK**



364.5
kg CO₂e

-  0,80 m
-  Ø 1,25 m
-  11,00 m²
-  Ø 3,75 m
-  0,80 m
-  4
- 
- 
- 

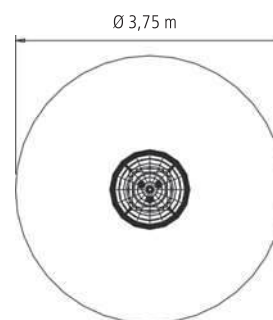

4591-50-3









Easy-Swing Nid d'abeille



AGE
4+

228.6
kg CO₂e

Hauteur de suspension : réglable, de 1,40 à 2,00 m
Nid d'abeille octogonal, Ø 1,00 m

-  2,45 m
-  2,50 x 1,00 m
-  15,50 m²
-  6,90 x 2,25 m
-  1,35 m
-  0,80 m³
-  3
- 

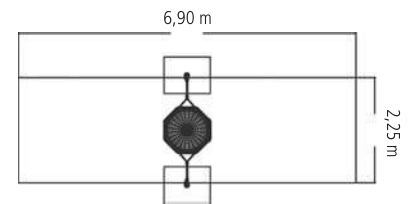

Composition
2 poteaux en acier galvanisé à chaud
(Ø 102 mm), longueur 3,40 m

Attention
La surface nécessaire pour la création des
fouilles est supérieure à la zone d'impact.

Dépasse les exigences de sécurité de la norme NF EN 1176-2

- ⊕ capitonnage antichoc
- ⊕ tapis empêchant le passage d'une main ou d'un pied
- ⊕ garantie 5 ans sur tous les matériaux
- ⊕ pièces détachées disponibles à un prix tout doux

⊕ Les avantages de notre tapis à maillons avec câbles en acier et chaînes, qui a fait ses preuves plus de 100 000 fois dans le monde entier

Le tapis de de notre Nid d'oiseau HUCK datant de 2002 ne présente aucune détérioration au niveau des maillons, des câbles en acier ou des chaînes.



- ⊖ La corbeille en filet d'un concurrent, datant de 2013, est tellement usée que les torons acier sont apparents, et même rouillés. Les intersections des cordages ne tiennent que par quelques torons isolés.



* Une qualité éprouvée : toutes les balançoires Nid d'oiseau sont munies d'une protection anti-abrasion renforcée au niveau des éléments de suspension et de liaison.



Faites confiance au Nid d'oiseau HUCK original !

Le Nid d'oiseau HUCK est composé d'un tapis en maillons serrés et d'un cerclage rembourré, pour une sécurité optimale. Les enfants sont assis sur une corbeille lisse et douce, comme leurs amis à plumes dans un nid.

La protection anti-abrasion pour les pièces de liaison très sollicitées et pour les chaînes de suspension est un critère de qualité supplémentaire.

Une gaine en caoutchouc très résistante aux intempéries et au froid protège les chaînes de suspension, et assure une protection optimale en cas d'utilisation intensive.

L'entretien est également un jeu d'enfant : le Nid d'oiseau peut être réparé sans problème lorsqu'il est accroché au portique. Tous les matériaux utilisés sont garantis 5 ans et, avec un entretien approprié, les enfants pourront profiter très longtemps de leur jeu.

Notre expérience et notre exigence garantissent une qualité au plus haut niveau – HUCK tout simplement, made in Germany !

Le nom d'origine du Nid d'oiseau, « Vogel-nest® » en allemand, est une marque déposée de la société HUCK Seiltechnik GmbH.

Ne faites confiance qu'à l'original ! Car seul le Nid d'oiseau HUCK allie plaisir de jouer, longévité et sécurité.

Profitez de tous les avantages des Nids d'oiseau HUCK !

Sécurité

- ⊕ tapis en maillons serrés
- ⊕ protection contre le glissement ou le passage des bras et des jambes
- ⊕ corbeille en forme de nid
- ⊕ capitonnage antichoc

Qualité supérieure

- ⊕ protection anti-abrasion sur les pièces de fixation
- ⊕ gaine de protection très résistante
- ⊕ garantie 5 ans

Entretien facile

- ⊕ entretien possible avec le Nid suspendu
- ⊕ pièces de rechange disponibles

HIGHER DREAMS, STRONGER ROPES –

made by **HUCK**



BALANÇOIRES

Qu'il s'agisse d'une balançoire classique ou d'une balançoire à plusieurs places, nos modèles allient plaisir, mouvement et variété. Pour chaque lieu, chaque tranche d'âge et chaque besoin, nous avons la solution adaptée. L'inclusion et la sécurité vont de soi, car les aires de jeux doivent être accessibles à tous.

NOTRE COUP DE CŒUR



Balançoire inclusive en corde tressée

Page 51

« Nos solutions techniques à base de cordage allient sécurité, design et fonctionnalité. »

Stefan Huck, CEO

Légende : voir le rabat

IN JUST 3 STEPS



VOS NOUVELLES COMBINAISONS DE BALANÇOIRES

made by HUCK

Commander la balançoire de vos rêves n'a jamais été aussi simple !
Notre processus de commande est bien structuré et vous guide en trois
étapes simples vers la combinaison parfaite.



STEP
1.

Choisir un portique

La structure, en bois ou en acier, constitue la base de la balançoire : stable, sûre et esthétique.
Plus d'informations pages 34 à 37



**STEP
2.****Choisir les agrès**

Nid d'oiseau HUCK, siège bébé ou siège classique : le plaisir de jouer dépend des agrès choisis et de leur variété.

Les agrès sont présentés dans ce chapitre et dans le chapitre 1.

**STEP
3.****Choisir les suspensions**

La suspension garantit une fixation sûre et une stabilité durable des différents agrès. Vous les trouverez en fin de chapitre.



« En quelques étapes seulement, vous obtenez une combinaison unique qui allie à la perfection plaisir, sécurité et créativité. »

Stefan Huck
Stefan Huck, CEO

4577-1-200 Hauteur de suspension 2,00 m, sans agrès ni suspensions

4577-1-250 Hauteur de suspension 2,50 m, sans agrès ni suspensions

Portique en bois douglas



121.5
kg CO₂e

AGE
4+

Retrouvez le Nid d'oiseau HUCK
page 20

Hauteur de suspension : 2,00 m



2,25 m



4,15 x 2,60 m



16,80 m²



6,75 x 2,50 m



1,20 m (siège de balançoire)
1,30 m (Nid d'oiseau)



2,00 m³



6



Hauteur de suspension : 2,50 m



2,80 m



4,15 x 3,00 m



18,90 m²



7,60 x 2,50 m



1,45 m (siège de balançoire)
1,55 m (Nid d'oiseau)



2,00 m³



6



Attention

La surface nécessaire pour la création des fouilles est supérieure à la zone d'impact.

4577-3-250 Portique sans agrès ni suspensions

Portique double en bois douglas



188.8
kg CO₂e

AGE
4+

Hauteur de suspension : 2,50 m

	2,80 m
	7,00 x 3,00 m
	38,00 m ²
	7,60 x 5,75 m
	1,55 m (Nid d'oiseau)
	6,00 m ³
	12

Retrouvez le Nid d'oiseau HUCK
page 20

Retrouvez les différents agrès
pages 20, 22, 24, 45, 46, 47

Exemples de combinaisons possibles :
2 Nids d'oiseau
Nid d'oiseau + siège Handi
Nid d'oiseau + 2 sièges classiques

De multiples combinaisons sont possibles.

Attention

La surface nécessaire pour
la création des fouilles est
supérieure à la zone d'impact.

4577-2-200 Hauteur de suspension 2,00 m, sans agrès ni suspensions

4577-2-250 Hauteur de suspension 2,50 m, sans agrès ni suspensions

Multi-portique en bois douglas



Retrouvez les différents agrès pages 20, 22, 24, 45, 46, 47

Hauteur de suspension : 2,00 m

	2,25 m
	7,15 x 2,60 m
	41,00 m ²
	9,05 x 7,20 m (peut varier selon les agrès)
	1,20 m (siège de balançoire) 1,30 m (Nid d'oiseau)
	2,10 m ³
	8

Hauteur de suspension : 2,50 m

	2,80 m
	7,15 x 3,00 m
	44,00 m ²
	9,05 x 8,00 m (peut varier selon les agrès)
	1,45 m (siège de balançoire) 1,55 m (Nid d'oiseau)
	2,10 m ³
	8







Attention

La surface nécessaire pour la création des fouilles est supérieure à la zone d'impact.

4576-1-220

Portique Orlando

Hauteur de suspension : 2,20 m

-  2,47 m
-  3,20 x 1,70 m
-  18,20 m²
-  7,30 x 2,50 m
-  1,40 m
-  2,00 m³
- 

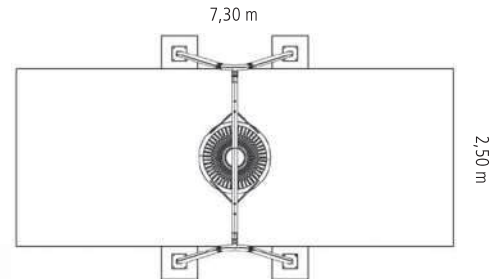







AGE
4+

386.7
kg CO₂e

4580-6-250

Portique Duo

-  2,75 m
-  2,35 m x 0,90 m
-  14,20 m²
-  8,10 m x 3,65 m
-  1,50 m
-  2,00 m³
- 



AGE
4+

Exemple d'agrès :
siège classique + siège Handi Maxi

Voir d'autres agrès
pages 20, 22, 24, 45, 46, 47









4585-10

La Chenille géante Maxi



AGE
6+

1819.2
kg CO₂e

-  5,45 m
-  7,05 x 15,90 m
-  58,80 m²
-  15,90 x 3,70 m
-  1,90 m
-  6,25 m³
-  13
- 

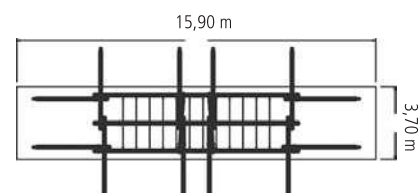

👍 Le portique pour les plus grands défis !
Utilisé avec succès depuis des années dans les écoles, les parcs...

Sur demande, nous vous proposons également l'agrès seul (corde tressée avec les suspentes en cordage), adapté à votre propre structure.

Attention

La surface nécessaire pour la création des fouilles est supérieure à la zone d'impact.









4585-50

La Chenille Midi

made by **HUCK**



1367.1
kg CO₂e

-  2,90 m
-  7,75 x 3,65 m
-  44,20 m³
-  12,50 x 3,50 m
-  1,75 m
-  1,60 m³
-  9
- 

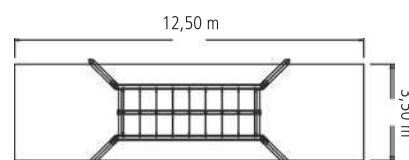

Attention

La surface nécessaire pour la création des fouilles est supérieure à la zone d'impact.

4585S

avec poteaux en acier (Ø 102 mm)

4585PS

avec poteaux en bois douglas (Ø 180 mm), avec piétements d'ancrage en acier

La Chenille Mini









made by **HUCK**



AGE
6+

509.7
kg CO₂e

Représentée ici avec des poteaux
en bois douglas

-  2,55 m
-  3,60 x 2,10 m
-  24,90 m²
-  7,90 x 3,20 m
-  1,50 m
-  2,00 m³
-  4
- 

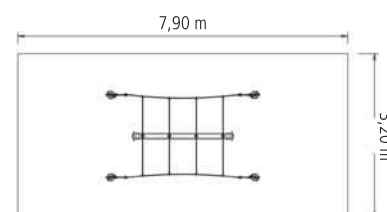









4585-60

La Chenille géante Midi



AGE
6+

722.7
kg CO₂e

-  3,50 m
-  9,40 x 3,00 m
-  50,00 m²
-  13,55 x 3,70 m
-  1,90 m
-  6,50 m³
-  10
- 

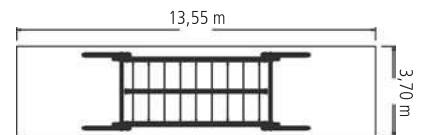

Attention









La surface nécessaire pour la création des fouilles est supérieure à la zone d'impact.

4585-MD4

La Chenille Mini 4 places, version simple

made by **HUCK**



-  2,55 m
-  4,95 x 2,15 m
-  28,30 m²
-  8,85 x 3,20 m
-  1,50 m
-  0,90 m³
-  6
- 

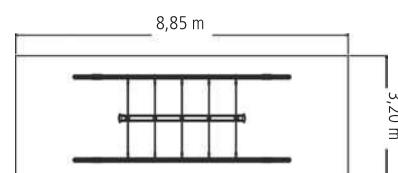

Sur demande, d'autres configurations sont possibles, avec 3 ou 5 places par exemple

4585-MDD4









La Chenille Mini 4 places, version double

made by **HUCK**



AGE
6+

1440.9
kg CO₂e

-  2,55 m
-  4,95 x 4,15 m
-  45,60 m²
-  8,85 x 5,20 m
-  1,50 m
-  1,30 m³
-  12
- 

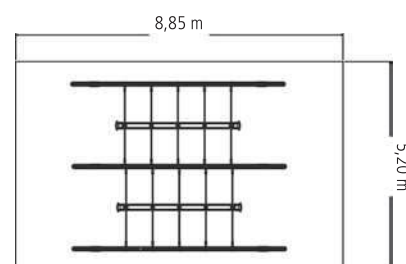

Sur demande, d'autres configurations sont possibles, avec 3 ou 5 places par exemple

4585-45









La Mini Balançoire chenille

made by HUCK

319.6
kg CO₂e

AGE
3+



-  1,45 m
-  3,10 x 1,10 m
-  13,6 m²
-  4,90 x 3,20 m
-  0,60 m
-  1,75 m³
-  4
- 

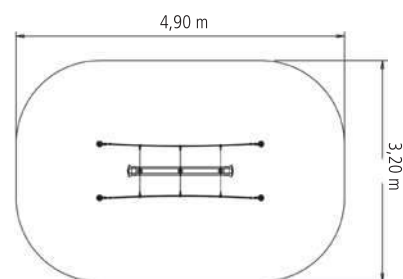

Composition
4 poteaux en acier galvanisé à chaud
(Ø 102 mm), longueur 2,40 m,
avec chapeaux

Balançoires

4693-10

Siège bébé

22.4 kg CO₂e



4693

Balançoire pour tout-petits

38.3 kg CO₂e



4693-70

Double balançoire pour tout-petits

35.6 kg CO₂e



4712

Siège avec chaîne

(spécial aires de jeux)

20.2 kg CO₂e



5720-1

Siège avec chaîne

6.8 kg CO₂e



4700-08

Siège en bois

(réservé à un usage privé)

4.7 kg CO₂e



491

Siège pendule

19.3 kg CO₂e



4698-1

Balançoire à pneu

19.1 kg CO₂e



5720

Siège plastique

(réservé à un usage privé)

4.9 kg CO₂e



Réf.	Descriptif	Suspentes	Hauteur de suspension	Suspensions nécessaires (voir pages 64-65)
4693-10	Siège bébé	Câble Hercule, multicolore	2,00 - 2,50 m	2 suspensions Réf. 4602
4693	Balançoire pour tout-petits	Câble Hercule, multicolore	2,00 - 2,50 m	2 suspensions Réf. 4602 incluses
4693-70	Double balançoire pour tout-petits	Câble Hercule, multicolore	2,00 - 2,50 m	2 suspensions Réf. 4602
4712	Siège en caoutchouc moulé (recommandé pour les aires de jeux)	Chaîne en acier galvanisé 2,00 m	2,50 m	2 suspensions Réf. 4602
5720-1	Siège en polyéthylène	Chaîne en acier galvanisé 2,00 m	2,50 m	2 suspensions Réf. 4602
4700-08	Siège en bois (usage privé)	Cordage PP Ø 14 mm, beige	2,00 - 2,50 m	2 suspensions Réf. 4602
491	Siège pendule	Chaîne avec gaine caoutchouc 2,00 m		1 manille rotative Réf. 4603 incluse
4698-1	Balançoire à pneu		2,00 - 2,50 m	2 suspensions Réf. 4602
5720	Siège rouge (usage privé)	Cordage PP, bleu ou blanc	2,00 - 2,50 m	2 suspensions Réf. 4602

Toutes les longueurs des suspentes tiennent compte d'une garde au sol de 40 cm.

4610 | 4611

4620

4630

made by **HUCK**

84.7
kg CO₂e



104.4
kg CO₂e



88.1
kg CO₂e

Réf.	Descriptif	Suspentes	Dimensions	Hauteur de suspension	Écart entre les suspensions	Distance min. / portique	Suspensions nécessaires (voir pages 64-65)
4610	Cheminée à grimper	Câble Hercule, multicolore	Ø 70 cm	2,00 ou 2,50 m	-	1,00 m	1 suspension Réf. 4602 incluse
4611	Cheminée à grimper avec ancrage au sol	Câble Hercule, multicolore	Ø 70 cm	2,00 ou 2,50 m	-	0,70 m	1 suspension Réf. 4602 incluse
4620	Balanoïre-carrousel	Câble Hercule, multicolore	Ø 70 cm	2,00 ou 2,50 m	-	1,00 m	1 suspension Réf. 4602 incluse
4630	Balanoïre-gondole	2 x chaînes en V avec gaine en caoutchouc	1,05 x 0,60 m	2,00 ou 2,50 m	0,70 m	0,80 m	2 suspensions Réf. 4608-3 incluses

4771-08



107.7 kg CO₂e

4772-08



140.3 kg CO₂e

Réf.	Descriptif	Suspentes	Dimensions	Hauteur de suspension	Distance min. / portique	Suspensions nécessaires (voir page 64)
4771-08	Balançoire Duo	3 x chaîne avec gaine rouge	140 x 140 mm, longueur 1,70 m	2,00 ou 2,50 m	0,60 m	3 suspensions Réf. 4602
4772-08	Balançoire Trio	4 x chaîne avec gaine rouge	140 x 140 mm, longueur 1,90 m	2,00 ou 2,50 m	0,60 m	4 suspensions Réf. 4602

4585-40



139.7 kg CO₂e

4770-08-200 4770-08-250



86.3 kg CO₂e

4651-20



181.8 kg CO₂e

Réf.	Descriptif	Suspentes	Dimensions	Hauteur de suspension	Écart entre les suspensions	Distance min. / portique	Suspensions nécessaires (voir page 63)
4585-40	Balançoire chenille	Câble Hercule	140 x 140 mm, longueur 1,90 m	2,00 ou 2,50 m	1,90 m	0,90 m	2 suspensions Réf. 4608
4770-08-200/250	Balançoire liane	2 x chaîne acier galva 8 mm	90 x 90 mm, longueur totale 3,60 m	2,00 ou 2,50 m	2,00 m	0,70 m	2 suspensions Réf. 4608
4651-20	Lit balancelle	4x câble Hercule	1,20 x 0,90 m	2,00 à 2,50 m	-	0,80 m	4 suspensions Réf. 4608



ON SE SENT TELLEMENT BIEN DANS CE NID !

made by HUCK

Le clou de chaque aire de jeux : notre Nid d'oiseau au look espagnol offre encore plus de confort et de sécurité, pour petits et grands avec ou sans handicap.

Le Sombrero HUCK

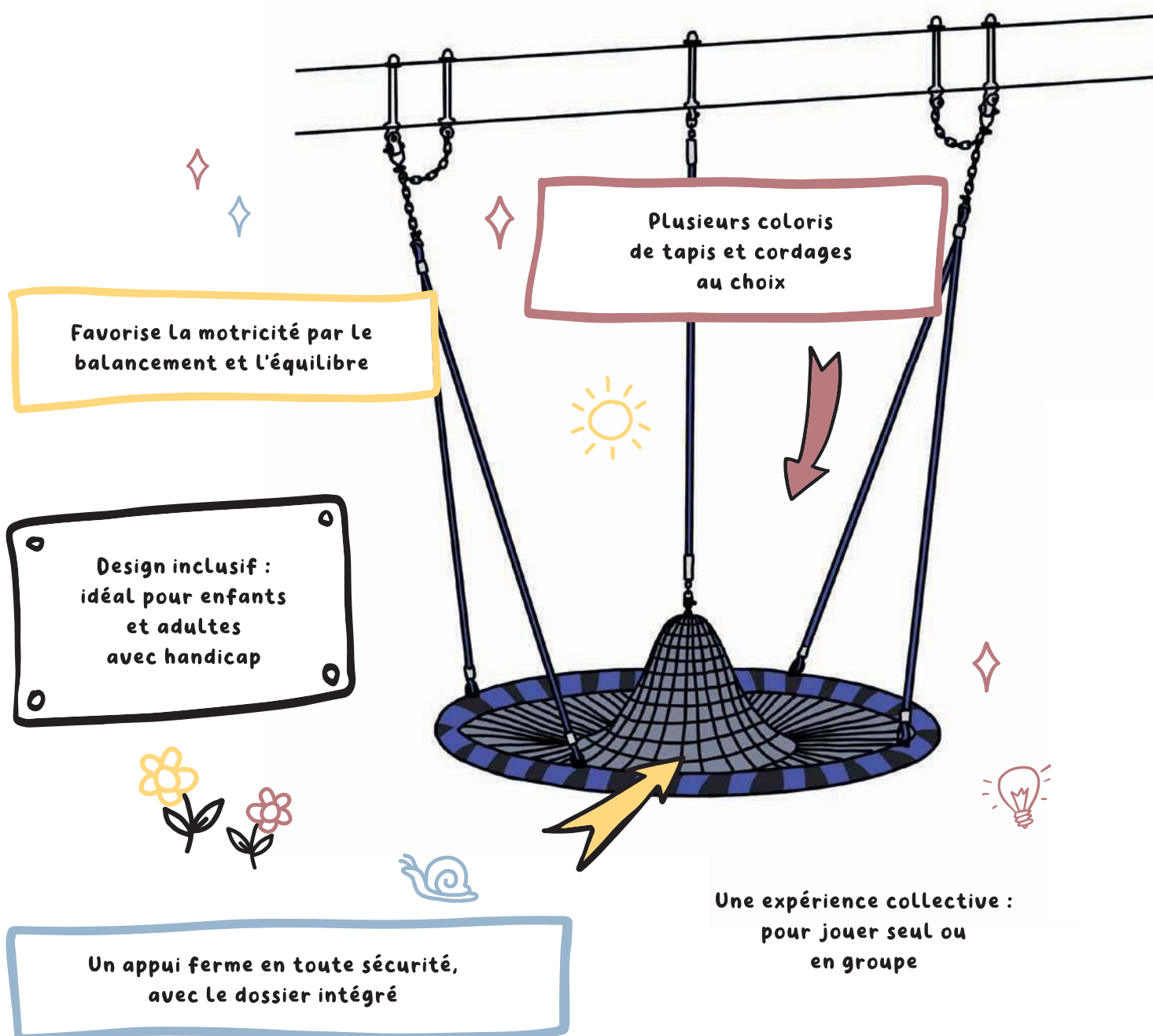



Le Mini-Sombrero

Pour les tout petits : s'asseoir, se balancer, s'allonger

Utilisation polyvalente : pour la détente, mais également pour stimuler la motricité

Un tapis disponible en plusieurs coloris

Coloris des cordages au choix

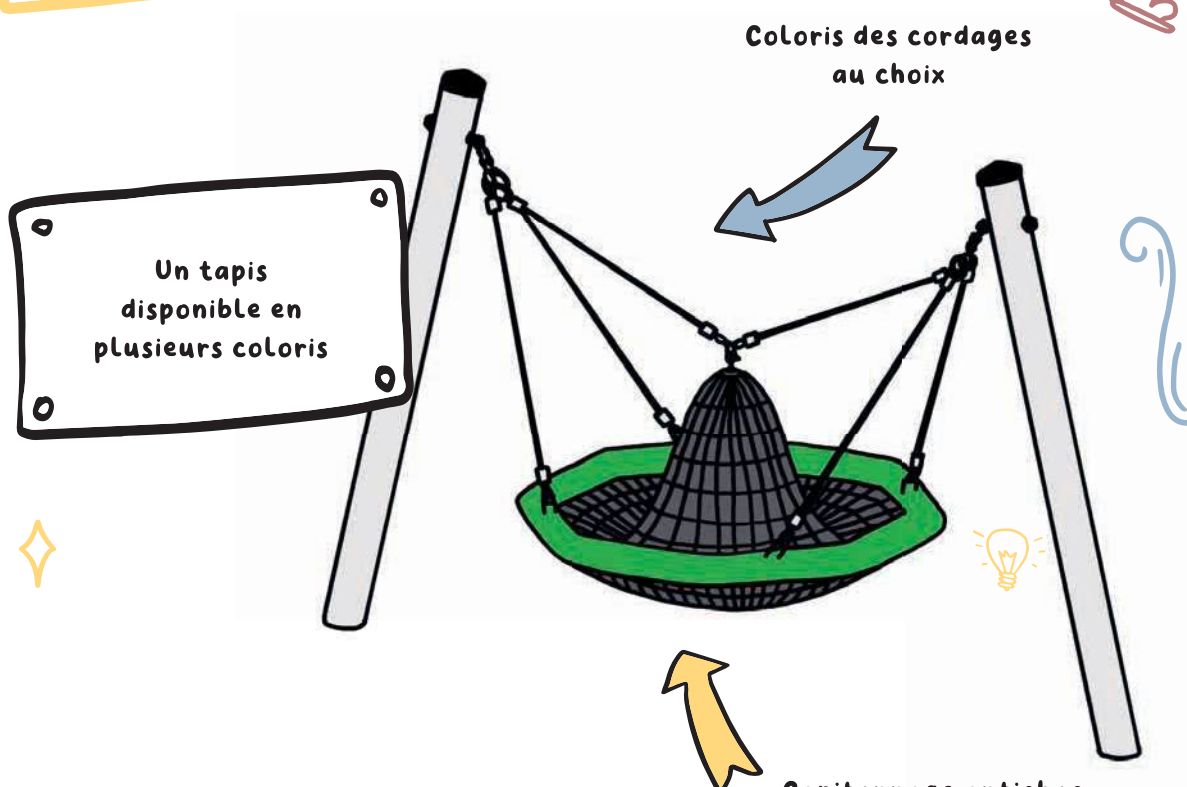

Capitonnage antichoc dans le sens du balancement

Le choix parfait pour les aires de jeux inclusives

Un appui en toute sécurité, pour tous les enfants



made by HUCK

4695

4695-30

4696

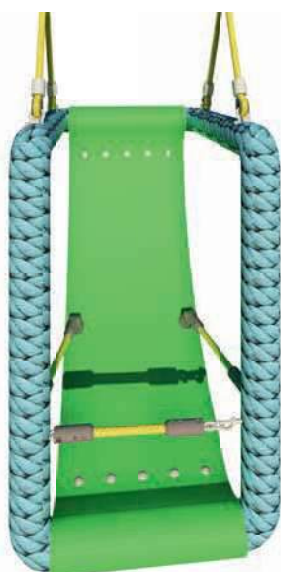

117.4
kg CO₂e

89.2
kg CO₂e

68.4
kg CO₂e

Les sièges sont également disponibles en orange

Réf.	Descriptif	Suspentes	Dimensions	Hauteur de suspension	Écart entre les suspensions	Distance min. / portique	Suspensions nécessaires (voir page 64)
4695	Handi Maxi	2 suspentes en câble Hercule en V + chaîne	0,80 x 1,10 x 0,80 m	2,00 ou 2,50 m	0,80 m	0,70 m	2 suspensions Réf. 4608-3 incluses
4695-30	Handi Midi	2 suspentes en câble Hercule en V + chaîne	0,60 x 0,90 x 0,60 m	2,00 ou 2,50 m	0,55 ou 0,60 m	0,65 m	2 suspensions Réf. 4608-3 incluses
4696	Handi Mini	2 suspentes en câble Hercule en V + chaîne	0,60 x 0,30 x 1,20 m	2,00 ou 2,50 m	0,55 ou 0,60 m	0,65 m	2 suspensions Réf. 4608-3 incluses

Toutes les longueurs des suspentes tiennent compte d'une garde au sol de 40 cm.



4774-08

Balançoire inclusive

made by **HUCK**



157.7
kg CO₂e

Surface d'assise
extra large (54 cm),
en corde PP tressée

Hauteur de suspension : 2,00 m – 2,50 m



0,54 x 1,20 m



1,30 – 2,50 m



Distance minimum siège /
portique : 0,65 m

Suspentes en cordage :

vert, orange, bleu, jaune, noir,
chanvre, gris clair, rouge, orange fluo,
turquoise, fuchsia

Assise : chanvre

« Une balançoire inclusive
qui favorise le développement
des capacités motrices. »



4591-50-9

Easy-Swing Lit balancelle

made by HUCK



AGE
4+

432.4
kg CO₂e

Hauteur de suspension : réglable, max. 2,00 m

Surface d'assise : 1,20 x 0,90 m

- 2,45 m
- 2,65 x 1,85 m
- 15,60 m²
- 7,05 x 2,25 m
- 1,25 m
- 2,80 m³
- 5
-
-

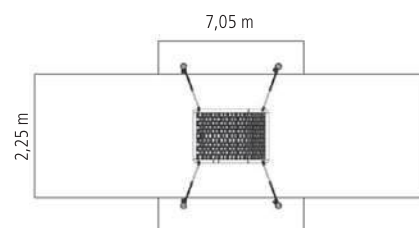

Attention

La surface nécessaire pour la création des fouilles est supérieure à la zone d'impact.

Composition

4 poteaux en acier galvanisé à chaud (Ø 102 mm), longueur 3,40 m



4591-50-2

Easy-Swing Midi

Surface d'assise (largeur x hauteur x profondeur) : 0,55 m x 0,90 m x 0,60 m

- 2,45 m
- 2,35 x 0,75 m
- 12,70 m²
- 7,05 x 1,85 m
- 1,25 m
- 1,00 m³
- 1
-
-

AGE
4+

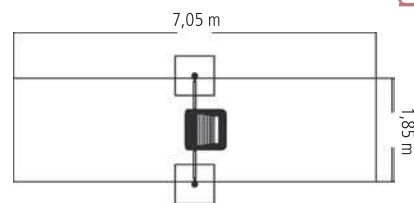

Composition

2 poteaux en acier galvanisé à chaud
(Ø 102 mm), longueur 3,40 m
Avec traverse en acier et suspensions
Assise en caoutchouc armé

Attention

La surface nécessaire pour la création des
fouilles est supérieure à la zone d'impact.

made by HUCK

4591-50-1

Easy-Swing Maxi

Surface d'assise (largeur x hauteur x profondeur) : 0,80 m x 1,05 m x 0,80 m

- 2,45 m
- 2,35 x 0,85 m
- 14,65 m²
- 7,10 x 2,10 m
- 1,25 m
- 1,00 m³
- 1
- 288.9 kg CO₂e
-
-

AGE
4+











Attention

La surface nécessaire pour la création des
fouilles est supérieure à la zone d'impact.

4530-20

Le Nid suspendu

-  2,50 m
-  2,05 x 1,00 m
-  14,50 m²
-  Ø 4,30 m
-  1,50 m
-  1,00 m³
-  6
-  269.7 kg CO₂e
- 



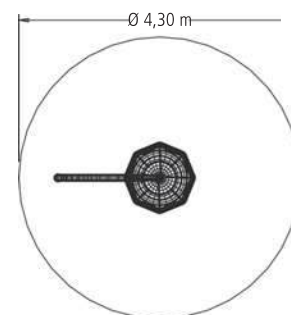





AGE
3+



Composition
1 poteau en acier galvanisé à chaud (Ø 160 mm), longueur 3,50 m

4530-50

La Soucoupe perchée

-  2,50 m
-  2,05 x 1,00 m
-  14,50 m²
-  Ø 4,30 m
-  0,55 m
-  0,70 m³
-  2
-  217.5 kg CO₂e
- 



AGE
3+

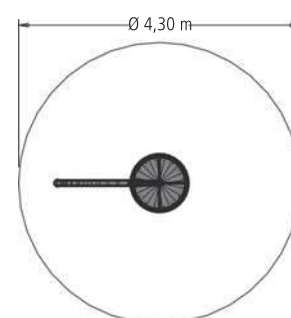









Composition
1 poteau en acier galvanisé à chaud (Ø 160 mm), longueur 3,50 m

806

Hamac en maillons

Surface de repos : 0,80 x 1,80 m

-  1,45 m
-  4,45 x 0,90 m
-  16,90 m²
-  4,90 x 3,90 m
-  0,65 m
-  5
-  133.8 kg CO₂e
- 











Les informations techniques dépendent de la hauteur de fixation.

Attention
La surface nécessaire pour la création des fouilles est supérieure à la zone d'impact.

807

Hamac en caoutchouc

Surface de repos : 0,80 x 1,95 m

-  1,45 m
-  4,45 x 0,90 m
-  16,90 m²
-  4,90 x 3,90m
-  0,65 m
-  5
-  92.5 kg CO₂e
- 



Les informations techniques dépendent de la hauteur de fixation.

Attention
La surface nécessaire pour la création des fouilles est supérieure à la zone d'impact.

Poteaux pour hamacs, suspensions incluses (la paire)

Réf. 805S Acier / Ø 102 mm, longueur 2,40 m









Réf. 805PS Douglas / Ø 180 mm, longueur 2,70 m, avec piétements d'ancrage en acier

Réf. 805R Robinier / Ø 160-200 mm, longueur 2,80 m, avec attelles an acier

808VA

Hamac en câble Hercule, avec griffes Inox

Surface de repos : 0,80 x 1,80 m

-  1,45 m
-  4,45 x 0,90 m
-  16,90 m²
-  4,90 x 3,90 m
-  0,65 m
-  5
-  105.7 kg CO₂e
- 



AGE
3+









Les informations techniques dépendent de la hauteur de fixation.

Attention
La surface nécessaire pour la création des fouilles est supérieure à la zone d'impact.

808KS

Hamac en câble Hercule, avec intersections tressées

Surface de repos : 0,80 x 1,80 m

-  1,45 m
-  4,45 x 0,90 m
-  16,90 m²
-  4,90 x 3,90 m
-  0,65 m
-  5
-  105.4 kg CO₂e
- 



AGE
3+

Les informations techniques dépendent de la hauteur de fixation.

Attention
La surface nécessaire pour la création des fouilles est supérieure à la zone d'impact.

807-200

Hamac en polyester



Surface de repos : 0,65 x 1,50 m



1,45 m



3,15 x 0,65 m



14,20 m²



4,40 x 3,65 m



0,65 m



0,80 m³



5



Les informations techniques dépendent de la hauteur de fixation.

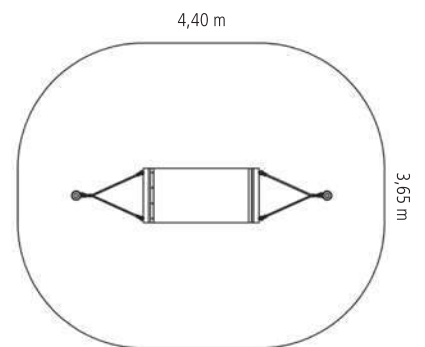

Poteaux en acier,
suspensions incluses

Réf. 805-200 / Ø 102 mm, longueur 2,40 m

808-2









Hamac arceau XXL sans poteaux

395.6
kg CO₂e

AGE
3+



Surface de repos : 2,00 x 1,40 m

-  1,35 m
-  4,45 x 4,15 m
-  20,60 m²
-  4,55 x 5,00 m
-  0,60 m
-  2,20 m³
-  7
- 

Attention
La surface nécessaire pour la création des fouilles est supérieure à la zone d'impact.

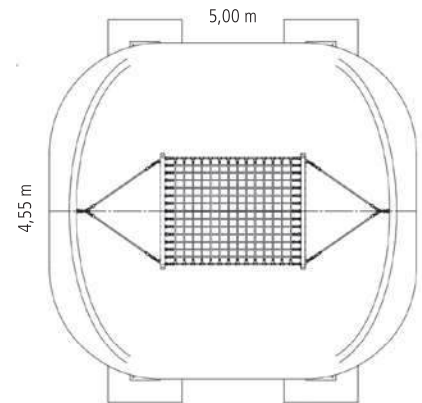

Poteaux en arceau,
suspensions incluses (la paire)
Réf. 805SB Acier, Ø 159 mm

808

Hamac en câble Hercule, avec billes de croisement

made by **HUCK**









AGE
3+

117.2
kg CO₂e

Surface de repos : 0,81 x 1,80 m

Les informations techniques dépendent de la hauteur de fixation.

	1,45 m
	4,45 x 0,90 m
	16,90 m ²
	4,90 x 3,90 m
	0,65 m
	5
	

Poteaux pour hamacs, suspensions incluses (la paire)

Réf. 805S Acier / Ø 102 mm, longueur 2,40 m

Réf. 805PS Douglas / Ø 180 mm, longueur 2,70 m,
avec piétements d'ancrage en acier

Réf. 805R Robinier / Ø 160-200 mm, longueur 2,80 m,
avec attelles an acier











808-1

Hamac XXL en câble Hercule

made by HUCK



Surface de repos : 2,00 x 1,40 m

-  1,75 m
-  5,20 x 1,60 m
-  21,00 m²
-  5,00 x 4,60 m
-  0,60 m
-  1,15 m³
-  7
- 
- 

Attention
La surface nécessaire pour la création des fouilles est supérieure à la zone d'impact.

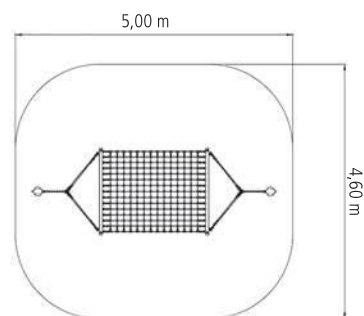









Poteaux pour Hamac XXL,
suspensions incluses (la paire)
Réf. 808-1S Acier (Ø 159 mm), longueur 2,70 m

807-100

Hamacs Trio



Surface de repos : 0,65 x 1,50 m (3x)

-  1,45 m
-  Ø 6,15 m
-  31,90 m²
-  6,60 x 6,60 m
-  0,70 m
-  1,55 m³
-  15
- 

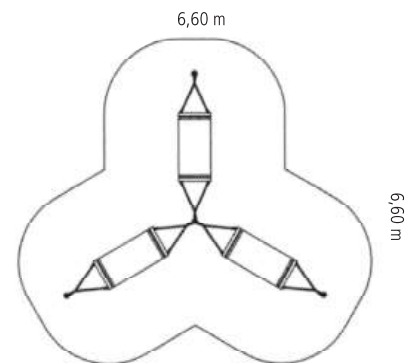

Autres combinaisons possibles sur demande

Composition
4 poteaux acier (Ø 102 mm),
longueur 2,40 m

Suspensions pour balançoires

Page	Réf.	Descriptif	Suspension à roulement Réf. 4608	Suspension à roulement avec chaîne de sécurité Réf. 4608-1	Suspension avec chaîne de sécurité Réf. 4608-5	Suspension à roulement Réf. 4602	Suspension à roulement Réf. 4608-3	Suspension pour balançoire Mini-M (poteaux acier) Réf. 4602M	Suspension pour balançoire Mini-M (poteaux robinier) Réf. 4602M-R	Suspension à balancement pour hamacs Réf. 4608-4	Suspension avec émerillon Réf. 4608-2
			Page 63	Page 63	Page 63	Page 64	Page 64	Page 64	Page 64	Page 65	Page 65
20	4650	Nid d'oiseau		X							
24	4650-85	Mini Nid d'oiseau		X							
24	4550	Nid d'abeille		X							
24	4650-85M	Mini Nid d'oiseau pour balançoire Mini-M						X	X		
45	4712	Siège en caoutchouc moulé				X	X				
45	5720-1	Siège en polyéthylène				X	X				
45	4700-08	Siège en bois (usage privé uniquement)				X	X				
45	491	Siège pendule								X	X
45	4698-1	Balançoire à pneu				X	X				
45	4693-10	Siège bébé				X	X				
45	4693	Balançoire pour tout-petits				X	X				
45	4693-70	Double balançoire pour tout-petits				X	X				
46	4610	Cheminée à grimper									X
46	4611	Cheminée à grimper avec ancrage au sol									X
46	4620	Balançoire-carrousel									X
46	4630	Balançoire gondole				X	X				
50	4695	Handi Maxi					X				
50	4695-30	Handi Midi					X				
50	4696	Handi Mini					X				
47	4771-08	Balançoire Duo				X	X				
47	4772-08	Balançoire Trio				X	X				
47	4585-40	Balançoire chenille		X							
47	4770-08-200/250	Balançoire liane	X								
47	4651-20	Lit balancelle		X							
55	806	Hamac en maillons								X	X
55	807	Hamac en caoutchouc								X	X
59	808	Hamac en câble Hercule								X	X
56	808VA	Hamac en câble Hercule, avec griffes Inox								X	X
57	807-200	Hamac en polyester								X	X
60	808-1	Hamac XXL								X	X

Suspension

avec chaîne de sécurité pour Nid d'oiseau

Réf. 4608-1

Descriptif

Pour la fixation d'agrès lourds (comme le Nid d'oiseau HUCK)

Roulements en polyamide et bagues en Téflon

Tige principale M18 x 200 mm
et tige M16 x 200 mm, rouges

Avec une chaîne de sécurité, spécialement pour le Nid d'oiseau HUCK



Suspension (pour remplacement de la suspension principale du Nid d'oiseau HUCK)

Réf. 4608

Descriptif

Tige M18 x 220 mm, galvanisée, thermolaquée rouge ou noir

Roulements en polyamide et bagues en Téflon

Pour deux sens de balancement



Suspension avec chaîne de sécurité (pour remplacement partiel de la suspension pour Nid d'oiseau HUCK)

Réf. 4608-5

Descriptif

Tige M16 x 200 mm, galvanisée, thermolaquée rouge ou noir

Roulement en polyamide

Pour un sens de balancement



Suspension pour Balançoire Mini-M

Réf. 4602M pour poteaux en acier

Réf. 4602M-R pour poteaux en robinier

Descriptif 4602M

Tige M12 x 120 mm, galvanisée, thermolaquée rouge

Avec manille Inox M8

Roulement en polyamide

Pour deux sens de balancement

Descriptif 4602M-R

Tige M16 x 200 mm, galvanisée, thermolaquée rouge

Avec manille Inox M8

Roulement en polyamide

Pour deux sens de balancement



Suspension à roulement, renforcée

Réf. 4608-3

Descriptif

Tige M16 x 200 mm, galvanisée, rouge

Roulement en polyamide

Pour un sens de balancement



Suspension à roulement

Réf. 4602

Descriptif

Tige M12 x 200 mm, galvanisée

Roulement en polyamide et manille Inox M8



Suspension à balancement pour hamac

Réf. 4608-4

Descriptif

Tige M16 x 200 mm, galvanisée, thermolaquée rouge

Avec manille Inox M8 et tourillon Inox M8 avec tête à chape

Roulements en polyamide

Pour deux sens de balancement



Manille double antiville M8

Réf. 4603 Avec bague Téflon, en acier inoxydable



Suspension avec émerillon Inox

Réf. 4608-2

Pour fixer une chaîne 8 mm



Accessoires de fixation pour poteaux en robinier

made by **HUCK**

Rondelles Inox

avec visserie

Réf. 4575-01-VA

Pour fixation au poteau avec une chaîne 6 mm

Descriptif

1 rondelle Inox avec encoche (Ø 60 mm)

1 rondelle Inox avec trou (Ø 60 mm)

4 vis à tête creuse 5,50 x 19 mm

1 vis à tête creuse 5,50 x 42 mm



Manille à œil M8

+ chaîne Inox

Réf. 4575-02-VA

Pour fixation au poteau avec rondelles Inox

Descriptif

1 chaîne Inox 6 mm, longueur 50 cm

1 manille Inox à œil M8 (Réf. 440-30)



Plus d'informations sur les poteaux en robinier page 10.

Exemple de montage

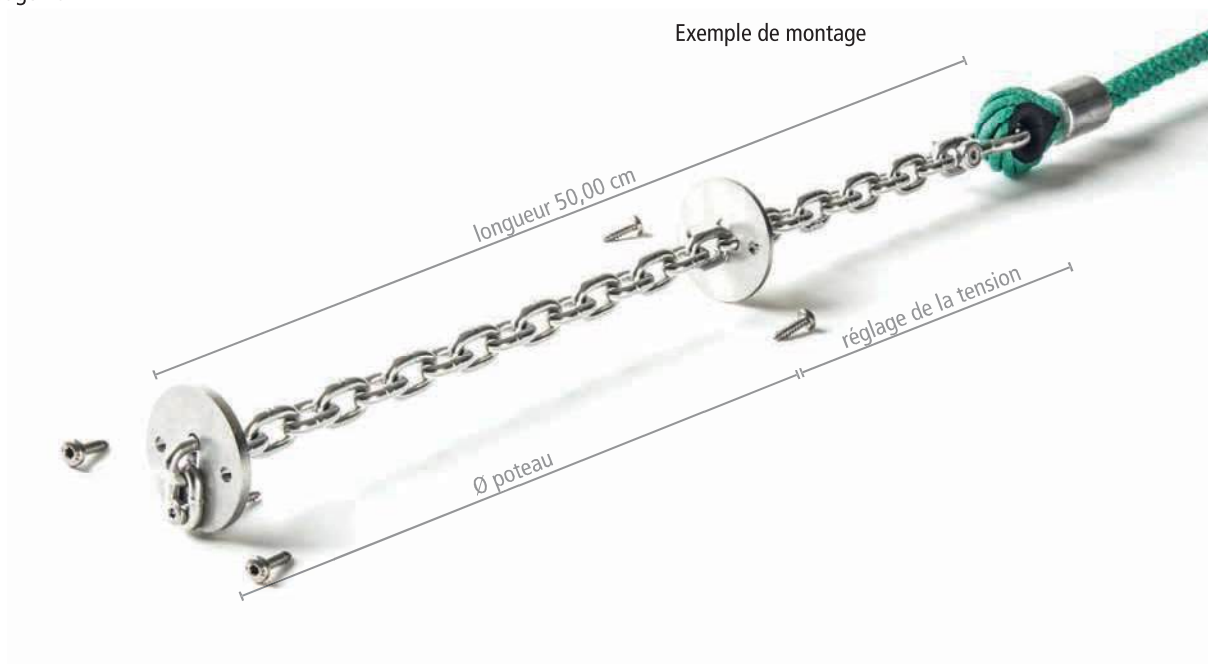

Kits de réparation pour Nids d'oiseau HUCK

Kit de réparation pour corbeille

Réf. 4650-30

Descriptif

- 5 m de câble gaine polyamide, 3/4,5 mm
- 30 maillons noirs (20 x épaisseur 12 mm, 10 x épaisseur 6 mm)
- 10 douilles de raccordement Inox
- 20 vis Torx M5 x 10 mm
- 1 notice



Kit de réparation pour cerclage

Réf. 4650-31

Descriptif

- 1 bande thermorétractable noire, longueur 0,40 m, largeur 50 mm, avec extrémité autocollante
- 1 rouleau adhésif textile blanc, longueur 1,50 m, largeur 50 mm
- 2 colliers de serrage (Ø 90 - 110 mm)
- 1 bande de mousse
- 1 notice



Jeu de chaînes pour 1 Nid d'oiseau HUCK

Réf. 4650-20

Descriptif

- Chaînes avec gaine de protection
- Coloris gaine : rouge ou noir
- Pour hauteur de suspension de 2,00 à 2,60 m



Jeu de suspentes en cordage pour 1 Nid d'oiseau HUCK

Réf. 4650-10

Descriptif

- Coloris : noir, orange fluo, chanvre, gris clair, rouge, fuchsia, bleu, jaune, vert, turquoise, orange
- Pour hauteur de suspension de 2,00 à 2,60 m



Retrouvez le Nid d'oiseau page 20.

DESIGNED
TO MOVE
MINDS –

made by HUCK



Les parcours modulaires HUCK permettent de composer un espace ludique entièrement personnalisé à partir d'une grande variété d'éléments : filets à grimper, hamacs, balançoires, poutres, toboggans, échelles, tunnels... Les modules peuvent être disposés en ligne droite, en rectangle ou en zigzag. Vous pouvez ainsi créer un parcours original, adapté à la tranche d'âge souhaitée, aux particularités du terrain et à votre budget. Les différents éléments se combinent entre eux pour former un parcours de motricité unique.

NOTRE COUP DE CŒUR



« Chaque défi, chaque ascension, chaque étape d'un parcours franchie donne des ailes à l'imagination »

Valentin Huck
Valentin Huck, CEO

Page 73

Légende : voir le rabat



POTEAU
805S

PAGE 79

HAMAC
808VA

PAGE 56

FILET À GRIMPER « HAIGER »
4591-3

PAGE 74

ÉCHELLE DE PERROQUET « HAIGER »
4591-2

PAGE 74

CORDE D'ÉQUILIBRE « HAIGER »
4591-8

PAGE 74

POUTRE OSCILLANTE « HAIGER »
4591-9 (SIMILAIRE)

PAGE 74

TUNNEL « FUN »
4960-1

PAGE 78

Exemples de combinaisons

Tous les éléments (à partir de la page 74) peuvent se combiner entre eux



Exemple de combinaison avec des éléments « Fun »

- Tunnel
- Pont en méandres
- Pont en arc
- Pont suspendu
- 3 Échelles



Exemple de combinaison avec des éléments « Dillenburg »

- Filet « Dillenburg »
- Hamac caoutchouc « Dillenburg »
- Poutre oscillante « Dillenburg »
- Corde d'équilibre « Dillenburg »



Exemple de combinaison

Parcours Bougainvillée

- 3 Échelles « Fun »
- Pont en arc « Fun »
- Échelle de perroquet « Haiger »
- Parcours à échelons « Haiger »
- Anneaux de suspension « Haiger »
- Surfer « Haiger »



Parcours Ficus

- Double filet à grimper « Vario »
- Passage du vide « Vario »
- Toile d'araignée « Vario »
- Escaliers « Vario »

Les petits rondins en robinier ne font pas partie du parcours.



made by HUCK

Éléments seuls, pour entraxe poteaux 3,00 m

Sans poteaux



4591-1 Acier
4591-1-R Robinier

**Balanoire
« Haiger »**

44.9 kg CO₂e

▼ 0,45 m

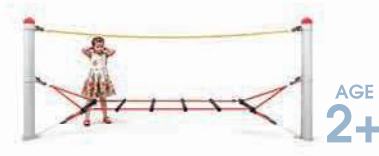

4591-2 Acier
4591-2-R Robinier

**Échelle de
perroquet « Haiger »**

42.5 kg CO₂e

▼ 0,40 m



4591-3 Acier
4591-3-R Robinier

**Filet à grimper
« Haiger »**

55.7 kg CO₂e

▼ 1,20 m

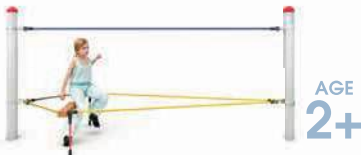

4591-4 Acier
4591-4-R Robinier

**Grand écart
« Haiger »**

45.8 kg CO₂e

▼ 0,45 m



4591-5 Acier
4591-5-R Robinier

**Hamac en
caoutchouc « Haiger »**

85.6 kg CO₂e

▼ 0,60 m



4591-6 Acier
4591-6-R Robinier

**Étriers suspendus
« Haiger »**

46.1 kg CO₂e

▼ 0,45 m



4591-7 Acier
4591-7-R Robinier

Passage du vide « Haiger »

40.4 kg CO₂e

▼ 0,40 m



4591-8 Acier
4591-8-R Robinier

Corde d'équilibre « Haiger »

36.7 kg CO₂e

▼ 0,45 m



4591-9 Acier
4591-9-R Robinier

Poutre oscillante « Haiger »

42.8 kg CO₂e

▼ 0,40 m



4591-11 Acier
4591-11-R Robinier

**Hamac en
polyester « Haiger »**

66.0 kg CO₂e

▼ 0,60 m

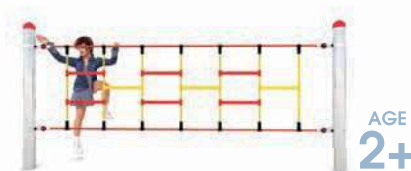

4591-12 Acier
4591-12-R Robinier

**Parcours à
échelons « Haiger »**

61.2 kg CO₂e

▼ 1,20 m



4591-13 Acier
4591-13-R Robinier
Anneaux de suspension « Haiger »
 17.2 kg CO₂e
 ▼ 1,00



4591-14 Acier
4591-14-R Robinier
Boucles de suspension « Haiger »
 42.2 kg CO₂e
 ▼ 0,70 m



4591-15 Acier
4591-15-R Robinier
Le Surfer « Haiger »
 88.2 kg CO₂e
 ▼ 0,30 m



4960-3 Acier
4960-3-R Robinier
Passage à disques « Haiger »
 64.1 kg CO₂e
 ▼ 0,70 m



4960-9 Acier
Barre de traction « Haiger »
 9.4 kg CO₂e
 ▼ 1,15 m



4591-60-3 Acier
4591-60-3-R Robinier
Filet à grimper « Dillenburg »
 77.5 kg CO₂e
 ▼ 1,50 m



4591-60-5 Acier
4591-60-5-R Robinier
Hamac caoutchouc « Dillenburg »
 95.9 kg CO₂e
 ▼ 0,55 m



4591-60-8 Acier
4591-60-8-R Robinier
Corde d'équilibre « Dillenburg »
 28.6 kg CO₂e
 ▼ 0,45 m



4591-60-9 Acier
4591-60-9-R Robinier
Poutre oscillante « Dillenburg »
 42.8 kg CO₂e
 ▼ 0,55 m

Éléments seuls, pour entraxe poteaux 2,25 m

Sans poteaux



AGE
3+

4591-30-1 Acier
4591-30-1-R Robinier
Combinaison 1 « Vario »
116,9 kg CO₂e
📏 1,50 m



AGE
3+

4591-30-2 Acier
4591-30-2-R Robinier
Filet à grimper « Vario »
39,6 kg CO₂e
📏 1,50 m



AGE
3+

4591-30-3 Acier
4591-30-3-R Robinier
Corde d'équilibre « Vario »
39,3 kg CO₂e
📏 0,70 m



AGE
3+

4591-30-4 Acier
4591-30-4-R Robinier
Hamac « Vario »
69,5 kg CO₂e
📏 0,60 m



AGE
3+

4591-30-5 Acier
4591-30-5-R Robinier
Filet triangulaire « Vario »
49,7 kg CO₂e
📏 1,15 m

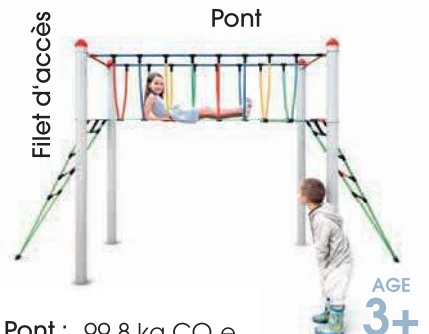

AGE
3+

Pont : 99,8 kg CO₂e
4591-30-6 Acier
4591-30-6-R Robinier
Filet d'accès : 19,2 kg CO₂e
4591-30-7 Acier
4591-30-7-R Robinier

Pont et filet d'accès « Vario »
📏 1,50 m



AGE
3+

4591-30-8 Acier
4591-30-8-R Robinier
Toile d'araignée « Vario »
62,1 kg CO₂e
📏 2,10 m



AGE
3+

4591-30-9 Acier
4591-30-9-R Robinier
Passage du vide « Vario »
36,3 kg CO₂e
📏 0,75 m



Toboggan 10 : 431.0 kg CO₂e

4591-30-10 Acier

4591-30-10-R Robinier

Passerelle 11 : 75.8 kg CO₂e

4591-30-11 Acier

4591-30-11-R Robinier

Toboggan et passerelle « Vario »

1,50 m



4591-30-12 Acier

4591-30-12-R Robinier

Escaliers « Vario »

149.7 kg CO₂e

1,30 m



4591-30-13 Acier

4591-30-13-R Robinier

Étriers suspendus « Vario »

40.8 kg CO₂e

1,50 m



4591-30-14 Acier

4591-30-14-R Robinier

Panier « Vario »

140.0 kg CO₂e

1,60 m



4591-30-15 Acier

4591-30-15-R Robinier

Parcours à échelons « Vario »

74.0 kg CO₂e

2,00 m



4591-30-16 Acier

4591-30-16-R Robinier

Anneaux de suspension « Vario »

21.5 kg CO₂e

1,30 m



4591-30-17 Acier

4591-30-17-R Robinier

Boucles de suspension « Vario »

45.3 kg CO₂e

0,45 m



4591-30-19 Acier

4591-30-19-R Robinier

Double filet à grimper « Vario »

119.1 kg CO₂e

1,15 m



4591-30-20 Acier

4591-30-20-R Robinier

Passage à disques « Vario »

65.3 kg CO₂e

0,45 m



made by HUCK

Éléments seuls, pour entraxe poteaux 3,00 m

Sans poteaux

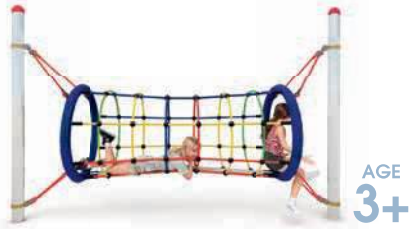

4960-1 Acier
4960-1-R Robinier

Tunnel « Fun »

189.7 kg CO₂e

▼ 1,25 m



4960-2 Acier
4960-2-R Robinier

**Pont en méandres
« Fun »**

67.8 kg CO₂e

▼ 0,40 m



4960-4 Acier
4960-4-R Robinier

3 Échelles « Fun »

73.6 kg CO₂e

▼ 1,50 m



4960-5 Acier
4960-5-R Robinier

Pont en arc « Fun »

104.56 kg CO₂e

▼ 0,50 m



4960-6 Acier
4960-6-R Robinier

Pont suspendu « Fun »

114.3 kg CO₂e

▼ 0,40 m

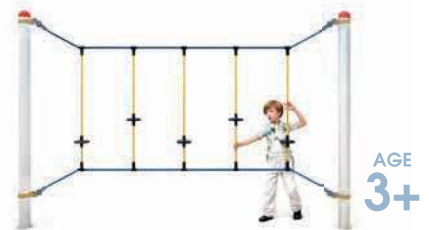

4960-7 Acier
4960-7-R Robinier

Passage à disques « Fun »

66.0 kg CO₂e

▼ 0,90 m

Poteaux acier ou robinier

À l'unité. La longueur des poteaux dépend des éléments choisis.

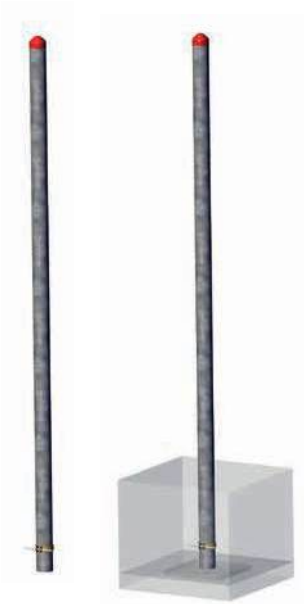

Plus d'informations sur les poteaux page 10



Poteau en acier

Ø 102 mm

Revêtement Eco-Shield by HUCK, avec chapeau rouge

Poteau en robinier

Ø 160 - 200 mm

Avec 2 attelles en acier

Longueur 2,40 m

Pour éléments « Haiger » / Réf. 4591-0

Longueur 2,30 m

Pour éléments « Haiger » / Réf. 4591-0-R

Longueur 3,00 m

Pour éléments « Fun » / Réf. 4960-0

Longueur 2,90 m

Pour éléments « Fun » / Réf. 4960-0-R

Longueur 3,40 m

Pour éléments « Vario » et « Dillenburg »
Réf. 4591-30-0

Longueur 3,40 m

Pour éléments « Vario » et « Dillenburg »
Réf. 4591-30-0-R

Repose-pieds pour poteau en acier

Réf. 4591-60-S

Réglable en hauteur

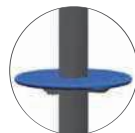

Repose-pieds pour poteau en robinier

Réf. 4575-S

Hauteur fixe, à préciser lors de la commande



⊕ Thermolaquage des poteaux acier sur demande

⊕ RAL au choix (merci de nous consulter)



CORDE D'ÉQUILIBRE « VARIO »
4591-30-3-R

PAGE 76

COMBINAISON 1 « VARIO »
4591-30-1-R

PAGE 76

HAMAC « VARIO »
4591-30-4-R
PAGE 76

DOUBLE FILET À GRIMPER « VARIO »
4591-30-19-R
PAGE 77

PANIER « VARIO »
4591-30-14-R
PAGE 77

20.02.134

Meeting Point

made by HUCK

656.1
kg CO₂e



AGE
3+

- 0,60 m
- 4,30 x 4,30 m
- 48,50 m²
- 7,10 x 7,10 m
- 0,60 m
- 2,50 m³
- 34
- TUV

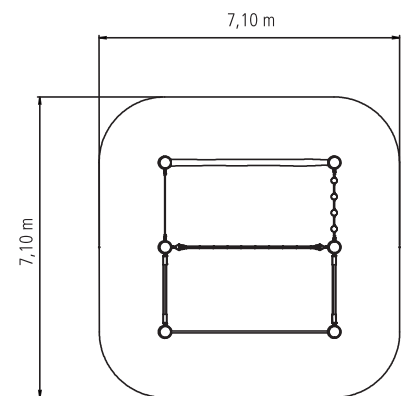









4591-73

Le Funambule



AGE
3+

-  0,65 m
-  6,20 x 1,00 m
-  36,00 m²
-  9,20 x 4,00 m
-  0,65 m
-  1,00 m³
-  20
- 

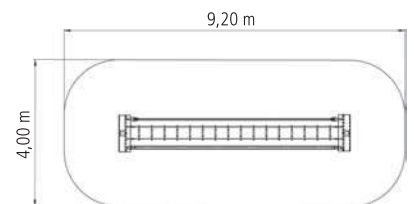

Composition

- 2 potelets en T en acier, 140 x 140 mm
- Corde tressée
- Échelle en câble Hercule et échelons bois
- Slackline

4591-81AM

L'Anaconda

made by HUCK

1444.8
kg CO₂e







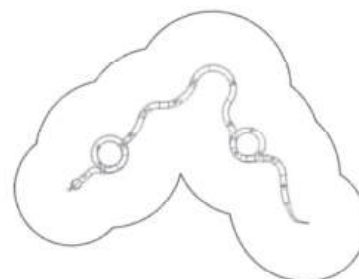



Nos serpents sont les compagnons de jeu idéaux pour les enfants qui aiment jouer les équilibristes, et qui peuvent aussi ramper, s'allonger ou s'asseoir dessus. Ils sont fabriqués en corde tressée PP, de section carrée 160 mm, et sont disponibles en 4 coloris (vert, bleu, noir ou beige) et dans des tailles différentes. Ils peuvent prendre différentes formes, pour s'adapter à l'espace disponible. Il faut tenir compte d'une zone d'impact de 1,50 m tout autour du jeu.

	0,65 m
	5,45 x 5,45 m
	44,80 m ²
	8,50 x 8,50 m
	0,65 m
	27











4591-81BM Le Python

-  0,60 m
-  4,25 x 4,15 m
-  32,20 m²
-  7,10 x 7,10 m
-  0,60 m
-  21
-  1046.2 kg CO₂e
- 



4591-81GM Le Mamba vert

-  0,60 m
-  3,55 x 2,35 m
-  24,00 m²
-  6,50 x 5,10 m
-  0,60 m
-  10
-  459.0 kg CO₂e
- 



Q Le Serpent sur ressorts (page 99)





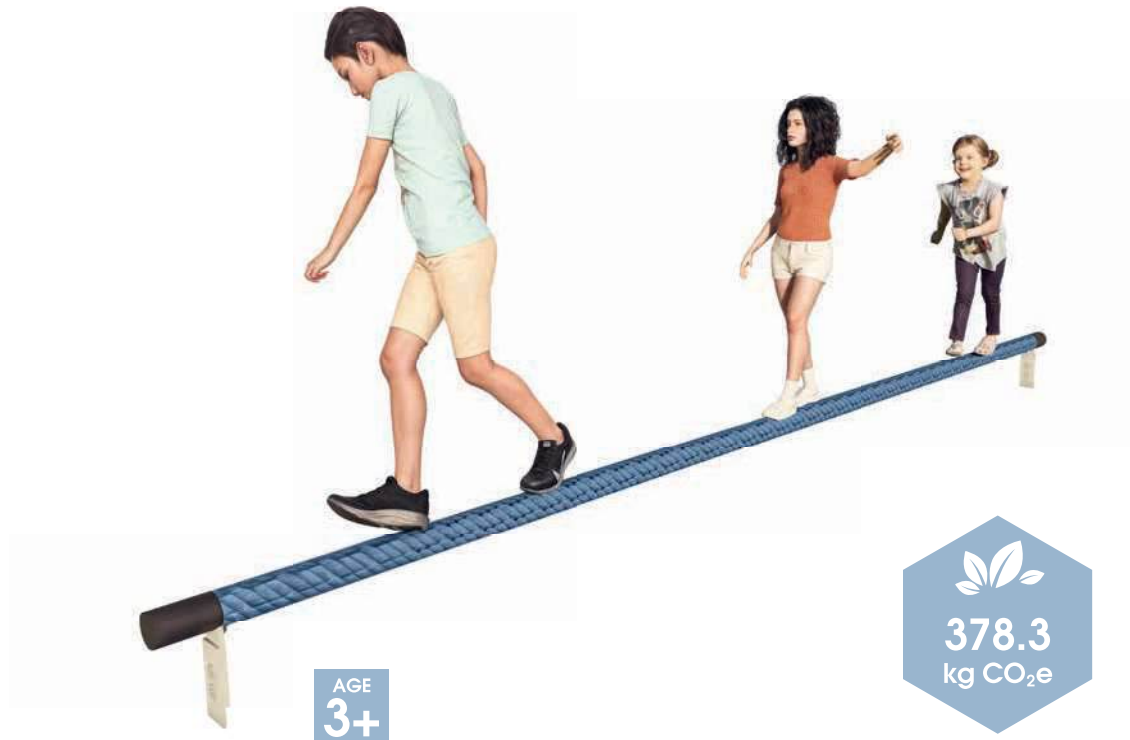



4591-80 La Slackbar

made by **HUCK**



AGE
3+

378.3
kg CO₂e

-  0,35 m
-  5,30 x 0,10 m
-  23,80 m³
-  8,40 x 3,10 m
-  0,35 m
-  0,65 m³
-  10
- 

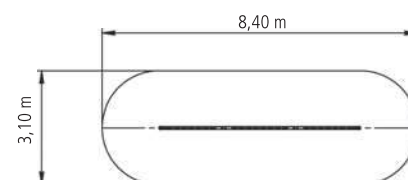

Composition
Tige en fibre de verre haut de gamme
montée sur des ressorts à lames

4594-50 Poteaux en bois douglas (Ø 160 mm), avec piètements d'ancrage

4594-50S Poteaux en acier (Ø 102 mm)

La Forêt des lutins

made by **HUCK**



	1,45 m
	6,40 x 6,20 m
	54,00 m ²
	9,45 x 9,25 m
	1,20 m
	4,75 m ³
	30

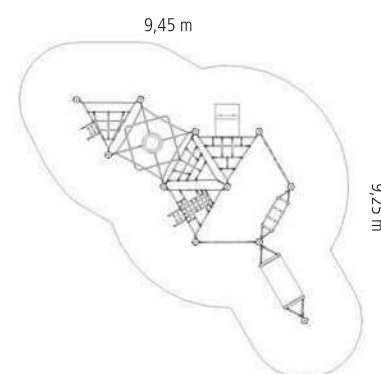

Composition (version acier)
11 poteaux en acier (Ø 102 mm), lg 2,40 m
Filets, hamac, tapis de grimpe









4951 Le Jumper

made by **HUCK**

595.6
kg CO₂e



AGE
6+

-  0,70 m
-  8,10 x 1,50 m
-  42,40 m²
-  11,10 x 4,00 m
-  0,70 m
-  1,75 m³
-  20
- 

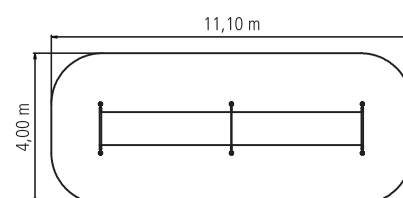







Composition
6 poteaux en acier galvanisé à chaud (Ø 102 mm),
longueur 1,50 m / 1,40 m
Tapis en caoutchouc armé

4591-55-V1 Combo

made by **HUCK**



-  2,45 m
-  8,75 m x 6,65 m
-  72 m²
-  9,50 m x 10,85 m
-  1,50 m
-  4,30 m³
-  40

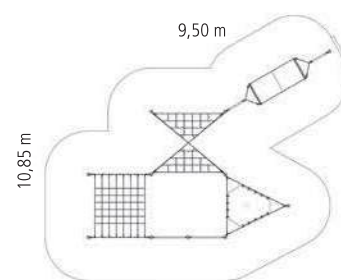

PLAYGROUNDS MADE FOR MORE –

made by **HUCK**

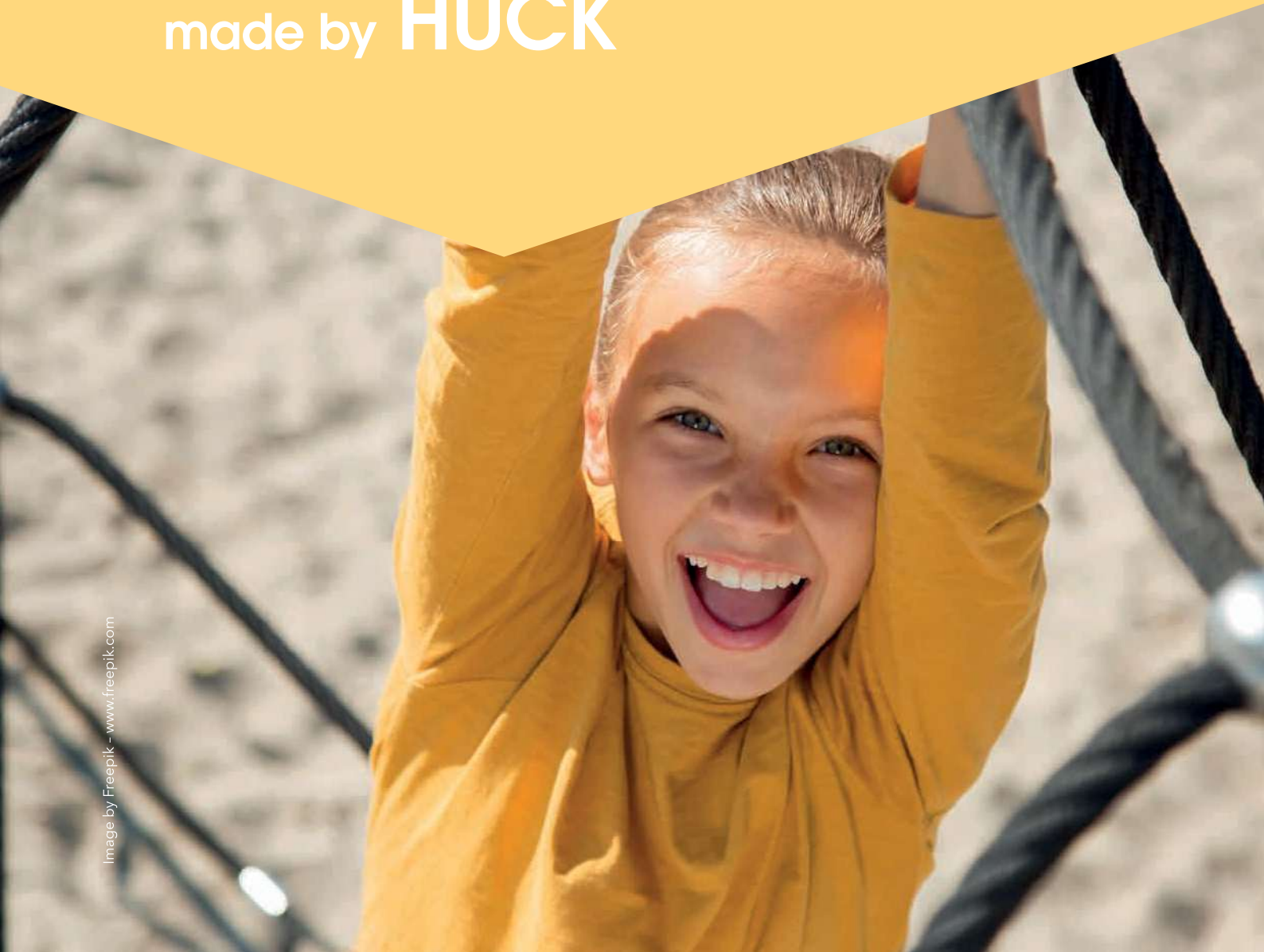

STRUCTURES LUDIQUES

Nos équipements allient plaisir de l'escalade et design créatif. Ils proposent des univers de jeu variés pour se défouler, découvrir et apprendre. Conçus pour durer, et pour une sécurité optimale, ils sont parfaits pour les aires de jeux qui doivent enchainer les enfants chaque jour.

NOTRE COUP DE CŒUR



« Nos jeux sont conçus pour durer plusieurs générations. »

Wolfgang Keiner, CEO

Mikado 1000

Page 121

Légende : voir le rabat



LA CABANE
4960-500/F

PAGE 133

LA GRANDE TOUPIE
20.01.120S

PAGE 194

LA BALANÇOIRE MINI-M
4540-10/04/A

PAGE 25

LE TAPIS D'ACCÈS INCLUSIF
4655-1-2

PAGE 272

LE GRAND MÂT DES CORSAIRES
4687-20/S

PAGE 102

LE BALANCE ROCKER
4591-75

PAGE 179

ERST HUCK,
DANN ACTION

LA TYROLIENNE
4581B

PAGE 273

LA CHENILLE GÉANTE MAXI
4585-10

PAGE 38

LE PONT
4591-90

PAGE 122



LA PYRAMIDE CHÉOPS MIDI
4643-2B/E

PAGE 159









LE TAPIS D'ACCÈS INCLUSIF
4655-1-2

PAGE 272

4959-20

Le Mini Parcours à lattes de bois



-  1,45 m
-  3,10 x 1,10 m
-  17,00 m²
-  5,60 x 3,40 m
-  0,60 m
-  1,75 m³
-  9
- 

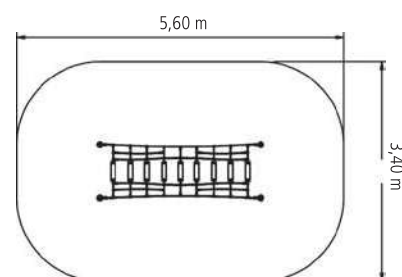

Composition
 4 poteaux en acier galvanisé à chaud
 (Ø 102 mm), longueur 2,40 m,
 avec chapeaux









4959-50

Le Mini Parcours à trapèzes



AGE
3+

270.7
kg CO₂e

-  1,44 m
-  3,10 x 1,10 m
-  15,70 m²
-  5,20 x 3,40 m
-  0,35 m
-  1,75 m³
-  7
- 

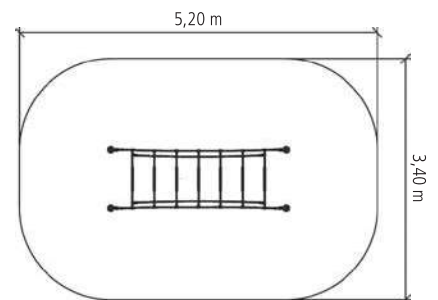









Composition
4 poteaux en acier galvanisé à chaud
(Ø 102 mm), longueur 2,40 m,
avec chapeaux

4959-70

Le parcours Nid d'abeille



344.5
kg CO₂e

-  1,45 m
-  4,45 x 1,10 m
-  25,50 m²
-  6,90 x 4,00 m
-  1,20 m
-  1,90 m³
-  9
- 

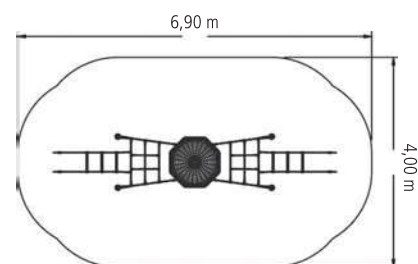









Composition
4 poteaux en acier galvanisé à chaud
(Ø 102 mm), longueur 2,40 m,
avec chapeaux

4591-81

Le Serpent sur ressorts



-  0,65 m
-  9,55 x 0,20 m
-  37,50 m²
-  12,55 x 3,20 m
-  0,65 m
-  1,00 m³
-  16
- 



🔍 D'autres Serpents pages 84-85.
Disponibles également en bleu, vert et noir.

Composition

8 socles d'ancrage en acier galvanisé à chaud,
avec ressorts thermolaqués











4959-71

Le Nid volant

made by HUCK



AGE
3+

-  1,45 m
-  3,10 x 1,10 m
-  12,70 m²
-  Ø 4,05 m
-  0,50 m
-  1,60 m³
-  3
- 
- 

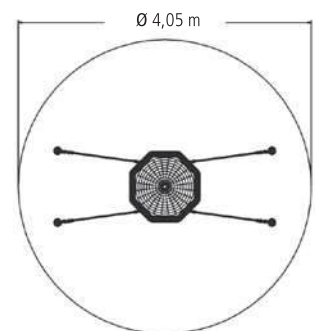









Composition
4 poteaux en acier galvanisé à chaud
(Ø 102 mm), longueur 2,40 m,
avec chapeaux

4959-60

Le Mini Parcours à disques

339.5
kg CO₂e



-  1,45 m
-  3,10 x 1,10 m
-  15,80 m²
-  5,40 x 3,30 m
-  0,45 m
-  1,75 m³
-  7
- 

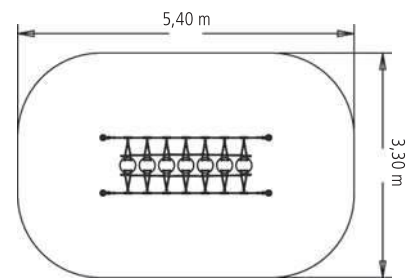

Composition
4 poteaux en acier galvanisé à chaud
(Ø 102 mm), longueur 2,40 m,
avec chapeaux

4687-20 Avec bras en bois

4687-20S Avec bras en acier

Le Grand Mât des corsaires

made by HUCK



AGE
6+

- 5,50 m
- 3,75 x 2,55 m
- 44,40 m²
- 7,00 x 7,00 m
- 2,70 m
- 1,70 m³
- 25
- TUV

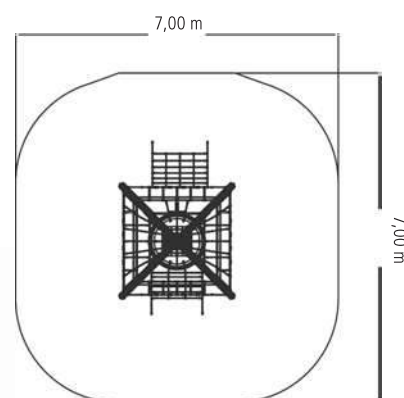

1282.9
kg CO₂e

Composition
1 mât en acier galvanisé à chaud (Ø 160 mm),
longueur 6,00 m
4 bras en acier (Ø 139,7 mm),
longueur 1,64 m
Avec chapeaux



4687-25 Avec bras en bois

4687-25S Avec bras en acier

La Goélette des pirates

made by HUCK



Toboggan en Inox disponible sur demande

- 5,50 m
- 11,70 x 3,95 m
- 71,30 m²
- 15,15 x 7,00 m
- 2,70 m
- 3,90 m³
- 43
-

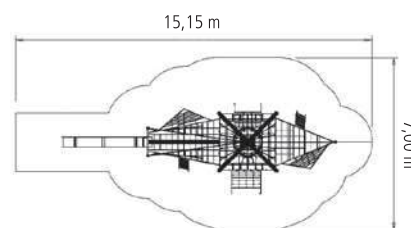

2641.5
kg CO₂e



Composition
1 mât en acier galvanisé à chaud (Ø 160 mm),
longueur 6,00 m
3 poteaux en acier galvanisé à chaud (Ø 102 mm),
longueur 3,50 m
Avec chapeaux









4687-30

Le Petit Mât des corsaires

939.4
kg CO₂e



AGE
3+

-  3,85 m
-  4,25 x 4,00 m
-  35,80 m²
-  6,80 x 6,70 m
-  1,45 m
-  1,20 m³
-  24
- 

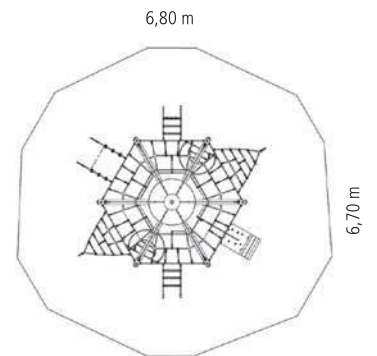

- 🔍 Le Mini Mât des corsaires (page 105)
- 🔍 Le Grand Mât des corsaires (page 102)









4687-35

Le Mini Mât des corsaires

417.5
kg CO₂e



AGE
2+



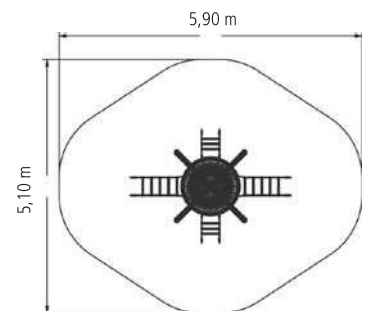





-  2,65 m
-  3,45 x 2,45 m
-  22,10 m²
-  5,90 x 5,10 m
-  1,45 m
-  1,00 m³
-  8
- 



Composition
1 poteau en acier (Ø 102 mm),
longueur 3,40 m
4 bras en acier
Avec chapeaux

4591-70-K La Slackline



-  1,45 m
-  3,50 x 3,10 m
-  29,50 m²
-  6,50 x 6,10 m
-  0,40 m
-  1,00 m³
-  15
- 

Composition
3 poteaux en acier (Ø 102 mm),
longueur 2,40 m,
avec repose-pieds HDPE (Ø 500 mm)
Avec chapeaux

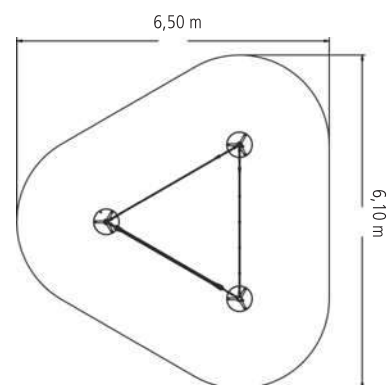

Éléments aussi disponibles séparément
et dans d'autres longueurs (sur demande)

4591-71 Version double

4591-71-1 Version simple





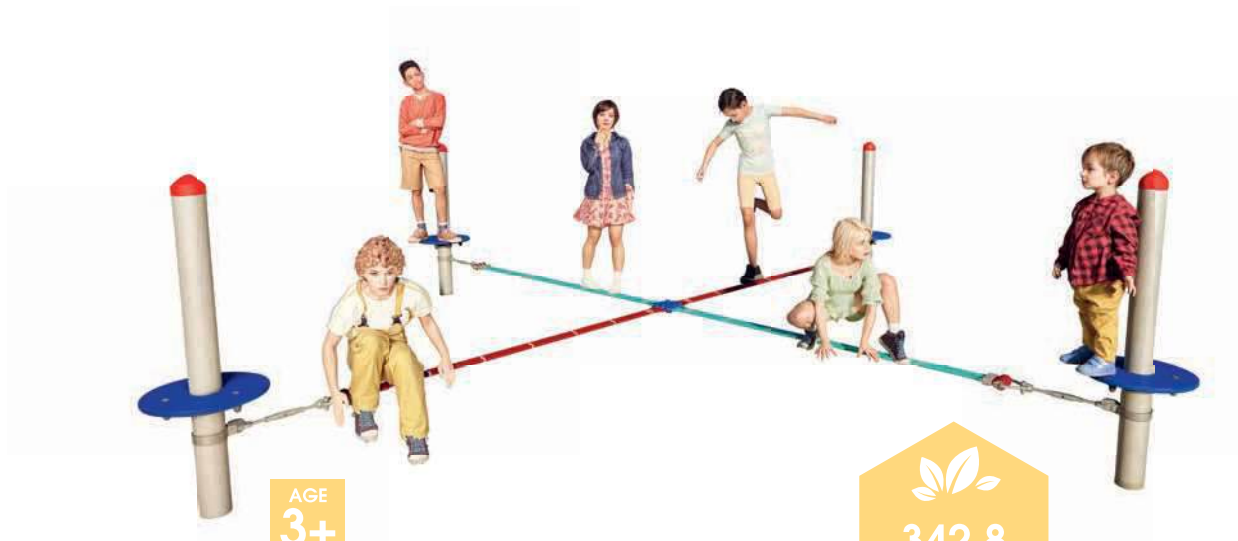



La Slackline croisée

made by HUCK



AGE
3+

342.8
kg CO₂e

-  1,45 m
-  3,90 x 3,90 m
-  39,50 m³
-  6,90 x 6,90 m
-  0,50 m
-  1,60 m³
-  14
- 

Composition
4 poteaux en acier (Ø 102 mm),
longueur 2,40 m,
avec repose-pieds HDPE (Ø 500 mm)
Avec chapeaux

Visuel de la slackline simple :
Art.-Nr. 4591-71-1 Version simple

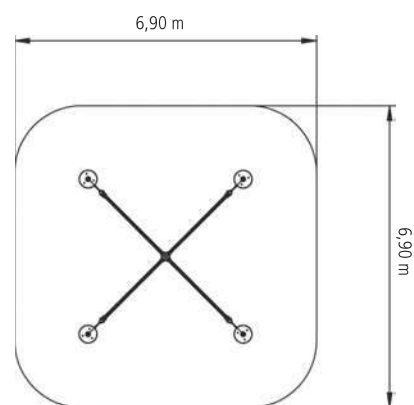









175.5
kg CO₂e

4591-72

La Slackline combinée

646.9
kg CO₂e



-  2,45 m
-  3,50 x 3,50 m
-  37,70 m²
-  6,50 x 6,50 m
-  1,65 m
-  1,60 m³
-  25
- 

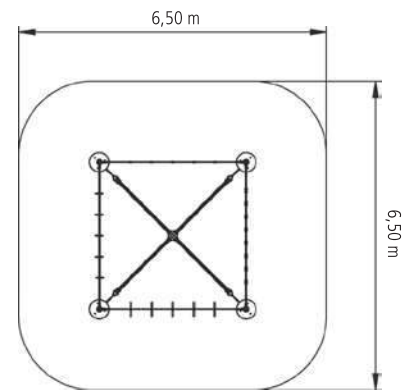

Composition
 4 poteaux en acier (Ø 102 mm),
 longueur 3,40 m,
 avec repose-pieds HDPE (Ø 500 mm)
 Avec chapeaux

4652-20 Douglas

4652-20S Acier

La Tour aux Nids perchés

made by HUCK

2544.6
kg CO₂e

AGE
6+



- 7,20 m
- 7,10 x 6,85 m
- 78,50 m²
- Ø 10,00 m
- 2,90 m
- 2,70 m³
- 32
- TUV

Ø 10,00 m

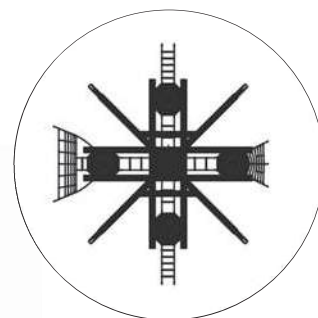

1238.7
kg CO₂e



- Q Le Nid des lutins Fortuna (page 125)
- Q L'Olivier (page 112)

4652-21 Douglas

4652-21S Acier

La Tour Forêt-Noire

made by HUCK



2190.3
kg CO₂e

AGE
6+

- 7,20 m
- 5,65 x 8,15 m
- 83,00 m²
- 9,90 x 12,10 m
- 3,00 m
- 4,00 m³
- 64
- TUV

12,10 m

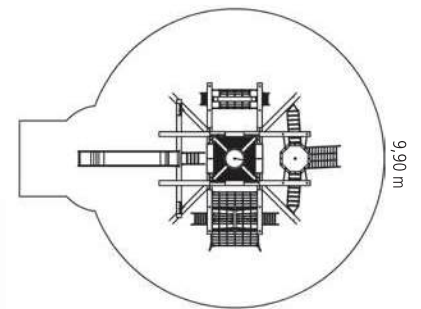

4652-23

La Tour Forêt-Noire Duo

5490.1
kg CO₂e



AGE
6+

-  7,20 m
-  10,40 x 8,20 m
-  127,00 m²
-  13,70 x 12,10 m
-  2,95 m
-  7,60 m³
-  107
- 

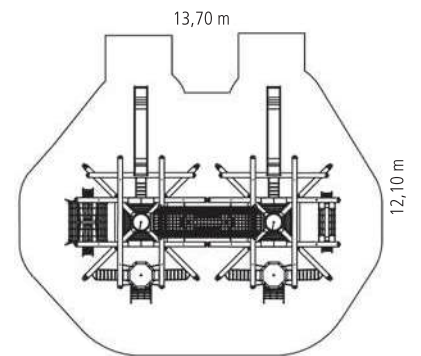









4652-24
L'Olivier

made by HUCK



2732.3
kg CO₂e

AGE
6+

-  7,20 m
-  6,60 x 6,60 m
-  62,00 m²
-  9,50 x 9,50 m
-  3,00 m
-  2,10 m³
-  74
- 

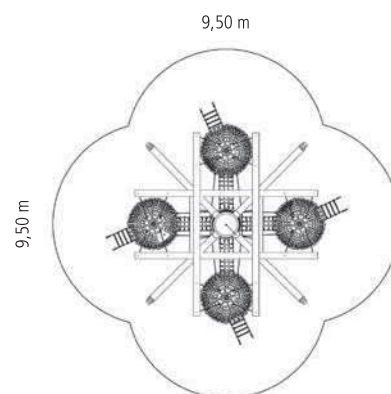

4652

Avec bras en bois

4652S

Avec bras en acier

L'Arbre aux Nids perchés

made by **HUCK**



AGE
6+

2091.3
 kg CO₂e

-  6,00 m
-  Ø 7,70 m
-  81,00 m²
-  Ø 10,20 m
-  2,80 m
-  3,20 m³
-  54
- 

1713.4
 kg CO₂e

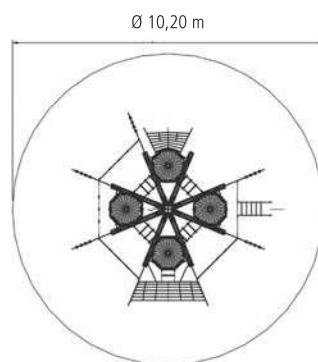

- Q L'Arbre aux Nids perchés Mini (page 115)
- Q L'Arbre aux Nids perchés Midi (page 114)

Les bras sont disponibles en bois ou en acier. Possibilité d'ajouter des éléments supplémentaires, comme un pont et un toboggan.



4652-10 Avec bras en bois

4652-10S Avec bras en acier

L'Arbre aux Nids perchés Midi

made by HUCK



- 5,20 m
- Ø 3,65 m
- 44,20 m³
- Ø 7,50 m
- 2,00 m
- 2,70 m³
- 42
- TUV

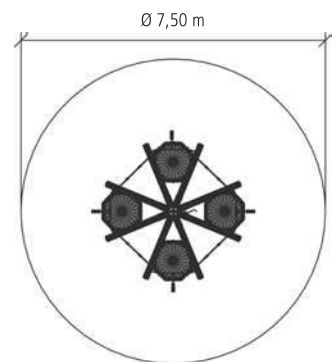









Les bras sont disponibles en bois ou en acier. Possibilité d'ajouter des éléments supplémentaires, comme un pont et un toboggan.

4652-30

L'Arbre aux Nids perchés Mini



-  2,65 m
-  3,70 x 3,15 m
-  26,00 m²
-  6,25 x 5,70 m
-  0,80 m
-  0,75 m³
-  12
- 

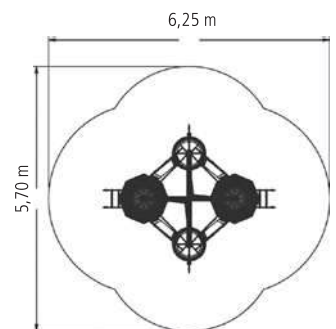

Composition
 1 poteau en acier galvanisé à chaud
 (Ø 102 mm), longueur 3,60 m
 4 bras en acier galvanisé à chaud
 (Ø 102 mm)
 Avec chapeaux

4652-70

L'Arbre Drago

made by HUCK

1896.5
kg CO₂e



AGE
6+

Ø 8,30 m

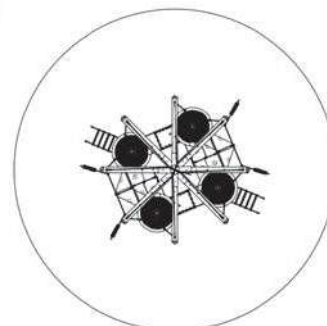

- 6,00 m
- Ø 4,55 m
- 54,00 m²
- Ø 8,30 m
- 2,60 m
- 4,90 m³
- 28
- TUV

4652-40 Avec bras en bois

4652-40S Avec bras en acier

L'Arbre au Nid de pie

made by **HUCK**



1581.7
kg CO₂e

AGE
6+

- 6,00 m
 - Ø 4,00 m
 - 52,80 m²
 - Ø 8,20 m
 - 2,95 m
 - 2,50 m³
 - 35
- 

1996.3
kg CO₂e

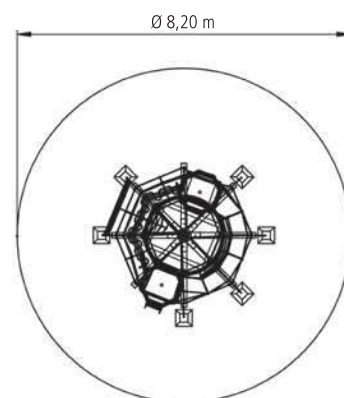

Les bras sont disponibles en bois ou en acier. Possibilité d'ajouter des éléments supplémentaires, comme un pont et un toboggan.

4652-60

L'Arbre aux Nids perchés Laola

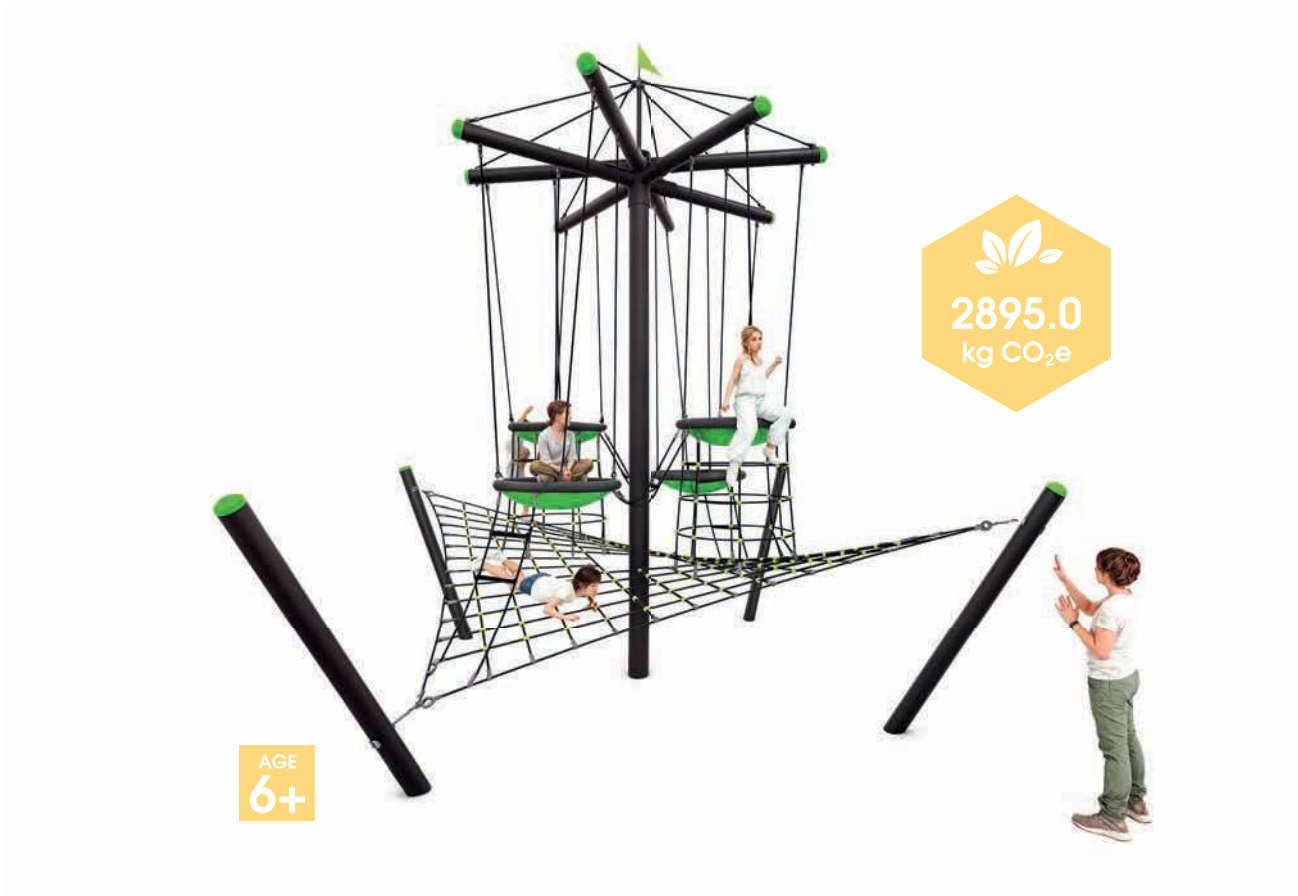

2895.0
kg CO₂e

AGE
6+

- 6,00 m
- 7,25 x 7,15 m
- 48,20 m²
- 9,50 x 7,95 m
- 2,50 m
- 7,60 m³
- 66
- TUV

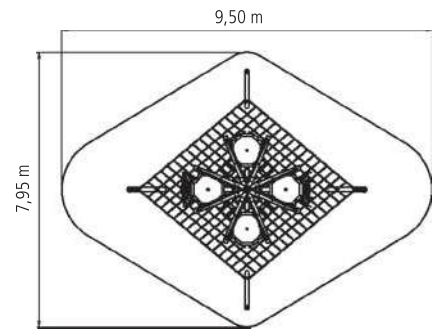

4652-2 Avec bras en bois

4652-2S Avec bras en acier

L'Arbre aux Nids perchés avec pont et toboggan

made by HUCK

3089.7
kg CO₂e

AGE
6+



- 6,00 m
- 13,00 x 7,10 m
- 101,00 m²
- 16,45 x 10,20 m
- 2,80 m
- 4,40 m³
- 67
- TUV

16,45 m

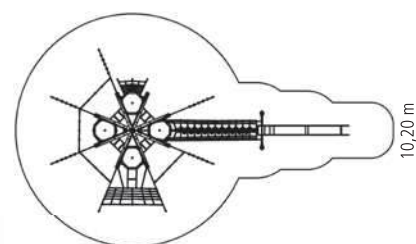

4652-3

Avec bras en bois









4652-3S

Avec bras en acier

L'Arbre aux Nids perchés avec pont et toboggan spirale

made by HUCK





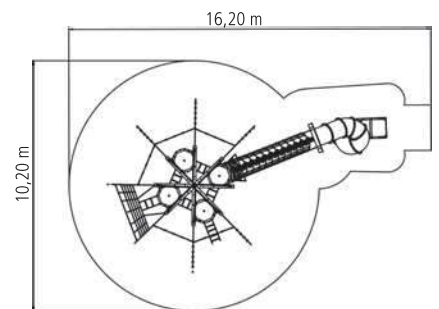





-  6,00 m
-  12,65 x 7,30 m
-  104,00 m²
-  16,20 x 10,20 m
-  2,80 m
-  4,75 m³
-  74
- 



Les bras sont disponibles en bois ou en acier. Jeu disponible également avec un toboggan droit, sur demande.

4597-11

Mikado 1000



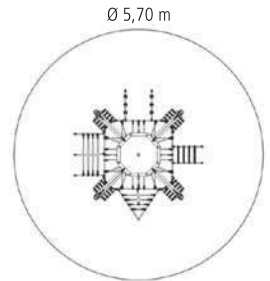





-  2,20 m
-  Ø 3,10 m
-  25,6 m²
-  Ø 5,70 m
-  1,90 m
-  1,4 m³
-  12
-  977.7 kg CO₂e
- 



AGE
4+

4597-12

Mikado 2000

-  2,20 m
-  3,60 x 1,85 m
-  23,5 m²
-  5,70 x 5,85 m
-  1,90 m
-  1,3 m³
-  12
-  1020.60 kg CO₂e
- 

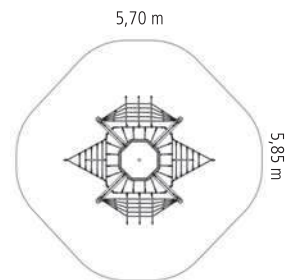

AGE
4+

Attention
La surface nécessaire pour la création des fouilles est supérieure à la zone d'impact.



4591-90

Le Pont









made by HUCK



862.8
kg CO₂e



AGE
2+

-  1,75 m
-  6,60 x 1,20 m
-  36,20 m²
-  9,10 x 4,20 m
-  0,35 m
-  1,40 m³
-  29
- 
- 

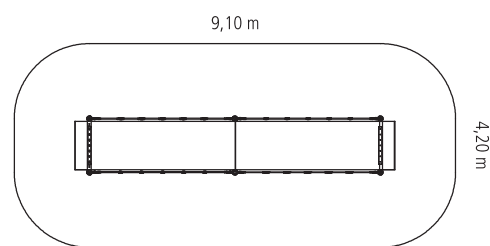

Composition
 6 poteaux en acier galvanisé à chaud
 (Ø 102 mm),
 longueur : 4 x 2,00 m, 2 x 2,40 m,
 avec chapeaux

4668-31 À enfourir
Le Nid d'abeille avec toboggan



 0,55 m (avec barre anti-debout : 1,10 m)

 1,65 x 2,90 m

 18,45 m²

 5,80 x 4,60 m

 0,55 m

 8

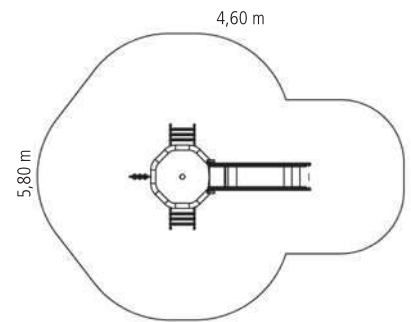

4642-10









Le Bateau Junior

made by HUCK

468.1
kg CO₂e



AGE
2+

-  1,45 m
-  4,20 x 1,40 m
-  23,10 m²
-  6,70 x 4,10 m
-  0,80 m
-  2,30 m³
-  12
- 

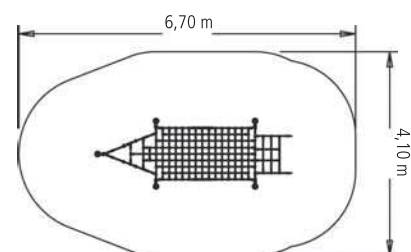









Composition
5 poteaux en acier galvanisé à chaud
(Ø 102 mm), longueur 2,40 m,
avec chapeaux

4594-30

Le Nid des lutins Fortuna



-  2,45 m
-  Ø 2,70 m
-  22,10 m²
-  Ø 5,30 m
-  1,00 m
-  0,90 m³
-  8
- 

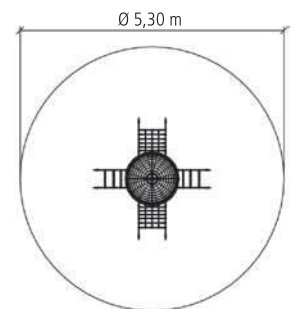

Composition
 1 poteau en acier galvanisé à chaud
 (Ø 102 mm), longueur 3,40 m,
 avec chapeau









4591-20

Le Bosquet des lutins

705.8
kg CO₂e



Q Toboggan Inox disponible sur demande

-  1,80 m
-  5,50 x 2,00 m
-  30,50 m²
-  8,45 x 5,20 m
-  1,00 m
-  1,85 m³
-  7
- 

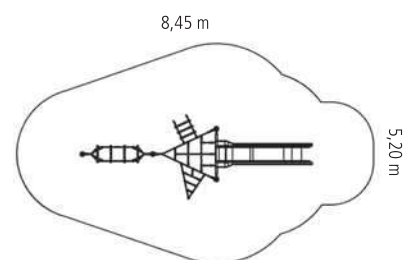



Composition
4 poteaux en acier galvanisé à chaud
(Ø 102 mm), longueur 2,40 m,
avec chapeaux

4591-66

Le Parcours Trio avec toboggan

1350.0
kg CO₂e



-  2,65 m
-  7,75 x 5,00 m
-  50,50 m²
-  10,65 x 7,80 m
-  1,00 m
-  1,60 m³
-  25
- 

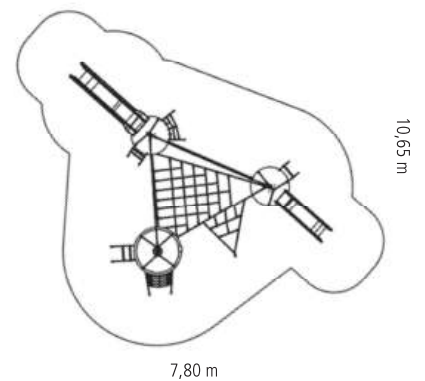

Composition









- 1 poteau en acier galvanisé à chaud (Ø 102 mm), longueur 3,40 m
- 1 poteau en acier galvanisé à chaud (Ø 102 mm), longueur 3,00 m
- 1 poteau en acier galvanisé à chaud (Ø 102 mm), longueur 2,40 m

Avec chapeaux

4591-65

Le Parcours Fortuna



-  2,45 m
-  3,75 x 3,40 m
-  32,80 m²
-  6,75 x 6,40 m
-  1,00 m
-  2,00 m³
-  24
- 

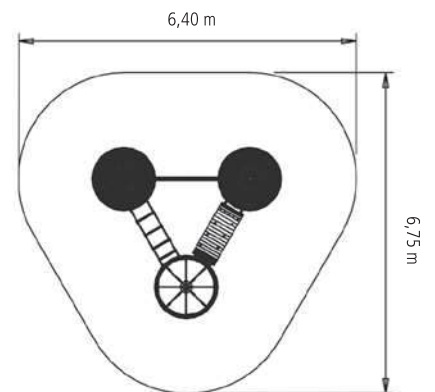

Q Également disponible en version simplifiée, avec seulement 2 poteaux

Composition









- 1 poteau en acier galvanisé à chaud (Ø 102 mm), longueur 3,40 m
- 1 poteau en acier galvanisé à chaud (Ø 102 mm), longueur 3,00 m
- 1 poteau en acier galvanisé à chaud (Ø 102 mm), longueur 2,40 m

Avec chapeaux

4587-21

L'Hexagone Maxi



-  2,30 m
-  6,10 x 3,80 m
-  46,00 m²
-  8,30 x 7,50 m
-  2,30 m
-  1,10 m³
-  23
- 

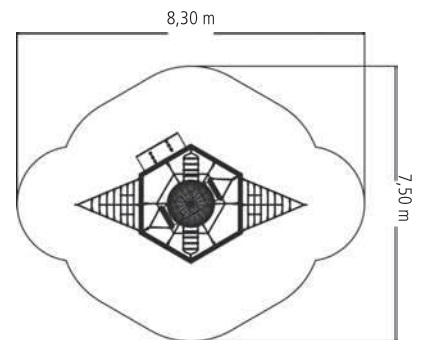

Composition

Construction hexagonale avec 6 poteaux en acier galvanisé à chaud (Ø 102 mm), longueur 3,00 m,
6 traverses longueur 1,50 m









4591-40-1

Easy-climb 1

386.6
kg CO₂e



AGE
3+

-  2,45 m
-  2,35 x 2,35 m
-  24,8 m²
-  5,30 x 5,30 m
-  2,05 m
-  1,55 m³
-  10
- 

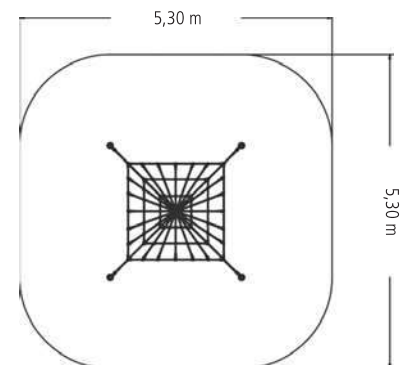

Composition
4 poteaux en acier galvanisé à chaud
(Ø 102 mm), longueur 3,40 m,
avec chapeaux









4591-40-4

Easy-climb 4



199.6
kg CO₂e

AGE
3+

-  2,05 m
-  2,35 x 2,20 m
-  18,70 m²
-  4,60 x 4,50 m
-  1,50 m
-  1,25 m³
-  6
- 

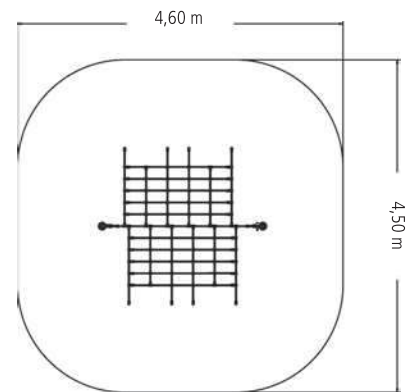

Composition
2 poteaux en acier galvanisé à chaud
(Ø 102 mm), longueur 3,00 m,
avec chapeaux









4540-20

Le Toboggan Mini-M

530.9
kg CO₂e

AGE
3+



-  1,75 m
-  3,30 x 2,20 m
-  21,00 m²
-  5,95 x 4,70 m
-  1,00 m
-  1,25 m³
-  2
- 

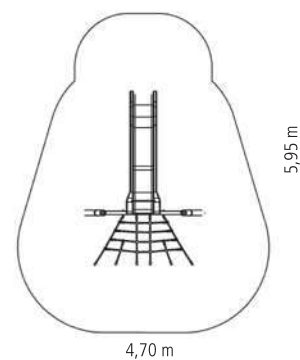

Composition
2 poteaux en acier galvanisé à chaud
(Ø 102 mm), longueur 2,40 m,
avec chapeaux

4960-500 Avec poteaux thermolaqués (coloris au choix)

4960-500F Avec poteaux en acier galvanisé à chaud

La Cabane

made by **HUCK**



	3,55 m
	3,45 x 3,25 m
	29,00 m ²
	6,70 x 6,00 m
	1,00 m
	2,10 m ³
	11

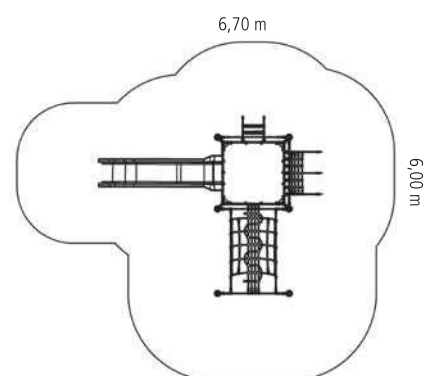



Réf. 4960-500
6 poteaux en acier galvanisé à chaud (Ø 102 mm),
thermolaqués (coloris RAL au choix)
Avec chapeaux

Réf. 4960-500F
6 poteaux en acier galvanisé à chaud (Ø 102 mm),
avec chapeaux

Longueur des poteaux
Réf. 4960-500 et Réf. 4960-500F
2 x 4,50 m
2 x 4,00 m
2 x 2,50 m

4592-10

Le Phare

-  4,15 m
-  Ø 2,00 m
-  22,00 m²
-  Ø 5,30 m
-  2,10 m
-  1,70 m³
-  23
- 



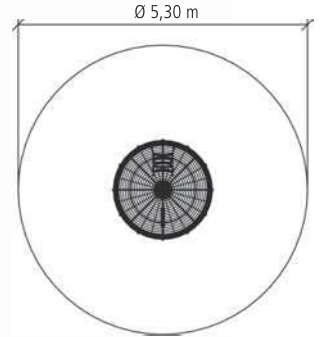





607.9
kg CO₂e



AGE
3+

4592-11

Le Belvédère

-  4,15 m
-  7,15 x 2,00 m
-  46,20 m²
-  5,30 x 10,50 m
-  2,20 m
-  3,40 m³
-  57

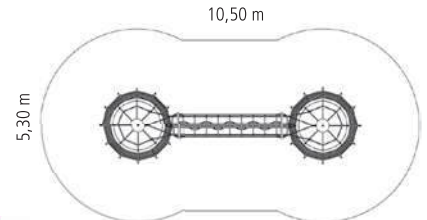

AGE
3+

4538-10 Le Cube









made by **HUCK**



AGE
3+

1370.1
kg CO₂e



-  2,95 m
-  2,95 x 2,95 m
-  30,00 m²
-  5,75 x 5,75 m
-  1,90 m
-  5,30 m³
-  35
- 

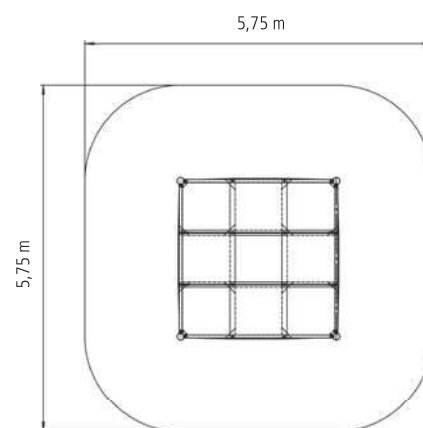

Q Membranes en caoutchouc disponibles en différents coloris.
Merci de nous contacter.







4597S Avec poteaux en acier

4597PS Avec poteaux en bois douglas et piétements d'ancrage en acier

La Toile d'araignée

made by **HUCK**



-  2,45 m
-  Ø 3,90 m
-  26,60 m²
-  6,05 x 5,65 m
-  1,50 m
-  2,30 m³
-  16
- 

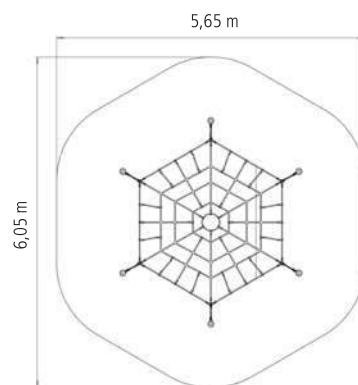

Composition
6 poteaux en acier galvanisé à chaud (Ø 102 mm),
longueur 2,40 - 3,40 m,
avec chapeaux

354.9
kg CO₂e









4634-70

Le Nid de pie Ehringshausen



925.8
kg CO₂e

AGE
3+

-  2,25 m
-  4,50 x 4,00 m
-  40,75 m²
-  7,10 x 6,75 m
-  1,45 m
-  2,60 m³
-  34
- 

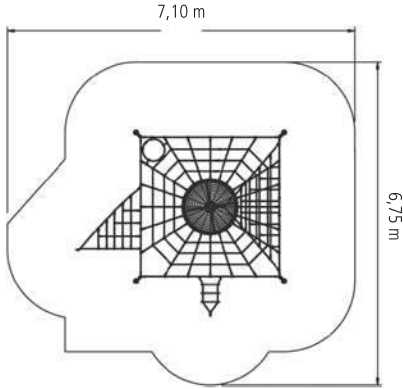









Composition
 4 poteaux en acier galvanisé à chaud
 (Ø 102 mm), longueur 3,00 m
 1 poteau central (Ø 193 mm),
 longueur 2,50 m
 Avec chapeaux

4960-11

Le Pont des lutins



-  2,55 m
-  6,25 x 2,15 m
-  34,30 m²
-  9,25 x 4,65 m
-  0,90 m
-  1,90 m³
-  14
- 

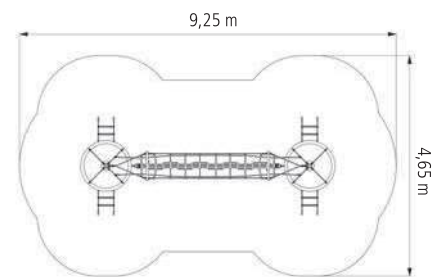

Composition
 2 poteaux en acier galvanisé à chaud
 (Ø 102 mm), longueur 3,40 m,
 avec chapeaux

4639-10

La Canadienne

made by **HUCK**



-  2,65 m
-  8,80 x 5,80 m
-  64,00 m²
-  11,00 x 7,90 m
-  2,20 m
-  2,10 m³
-  29
- 

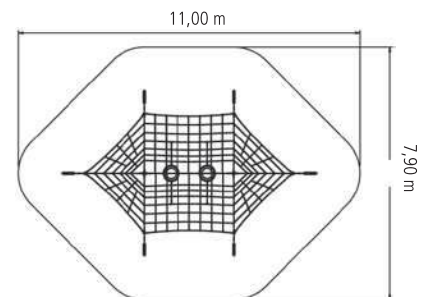







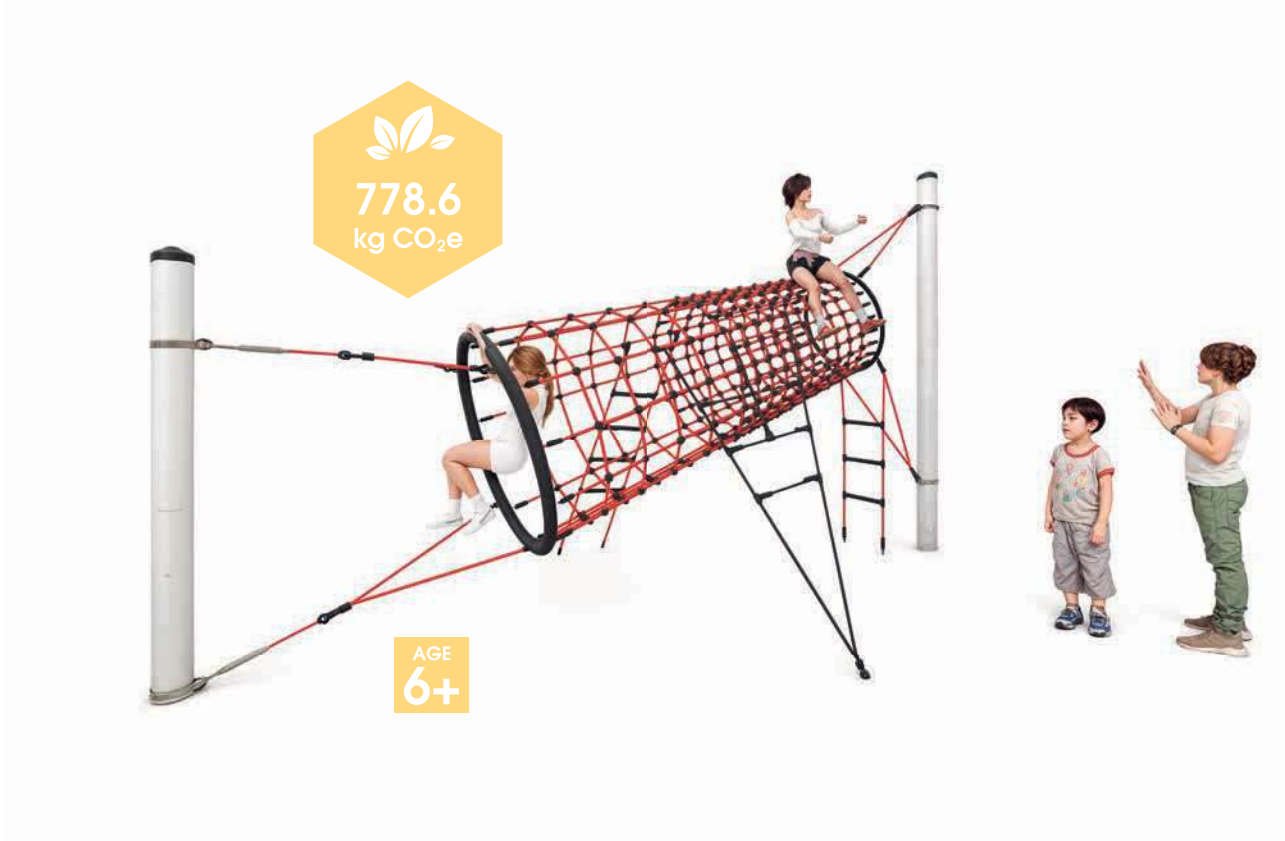

Composition
2 poteaux en acier galvanisé à chaud
(Ø 102 mm), longueur 3,50 m,
avec chapeaux

4960-15

La Nasse



-  3,05 m
-  5,15 x 2,70 m
-  24,90 m²
-  6,70 x 5,10 m
-  2,20 m
-  3,10 m³
-  11
- 

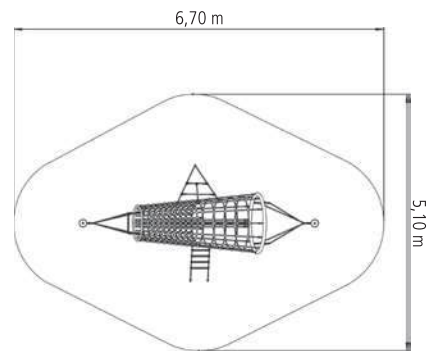

Composition
 2 poteaux en acier galvanisé à chaud (Ø 159 mm),
 longueur 3,90 m / 2,90 m
 Avec chapeaux

4631-50

Le Donjon

made by HUCK



4,00 m



Ø 9,85 m



76,00 m²



Ø 9,85 m



3,00 m



19,50 m³



45



Composition
6 poteaux en robinier
(Ø 250 - 350 mm), longueur 5,00 m,
sans aubier, avec tête biseautée
sur 100 mm et attelles en acier

Ø 9,85 m

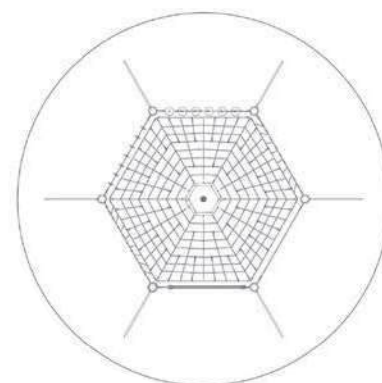

Attention

La surface nécessaire pour la création des fouilles est supérieure à la zone d'impact.









4587-22

Le Tipi Midi

770.3
kg CO₂e



AGE
6+

-  3,65 m
-  3,40 x 3,40 m
-  32,40 m²
-  5,90 x 5,90 m
-  2,20 m
-  2,20 m³
-  25
- 

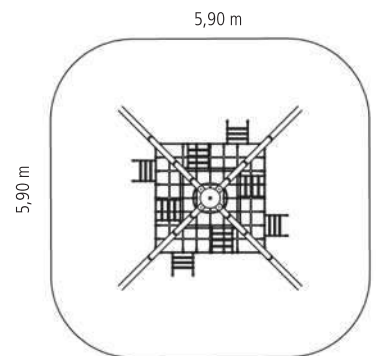









Composition
4 poteaux en acier galvanisé à chaud (Ø 102 mm),
longueur 5,00 m

4592 Le Sablier

made by **HUCK**



-  5,20 m
-  Ø 3,00 m
-  38,50 m²
-  Ø 7,00 m
-  max. 3,00 m
-  1,70 m³
-  19
- 

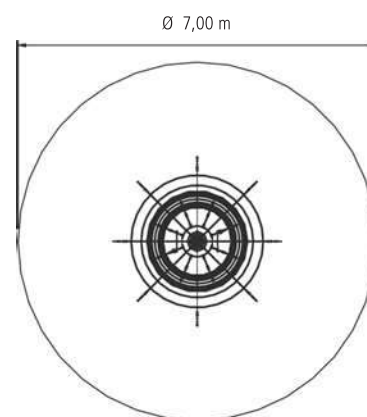

Composition
1 mât en acier galvanisé à chaud
(Ø 160 mm), longueur 6,00 m

20.02.000

La Vague

1939.8
kg CO₂e



Exemple de combinaison

- 1,90 m
- 8,90 x 12,00 m
- 135,00 m²
- 14,95 x 12,20 m
- 1,90 m
- 35
- TUV

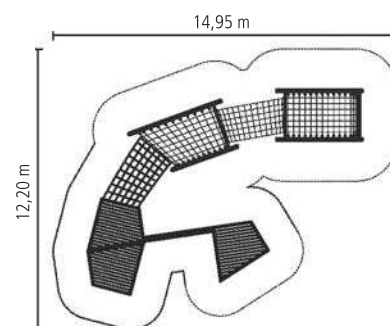

- + Fondations clé en main livrées avec le jeu
- + Structure en Inox

20.02.137 Le Tipi

made by **HUCK**



5,20 m



Ø 4,50 m



75,30 m²



Ø 9,80 m



2,90 m



2,00 m³



34



Ø 9,80 m

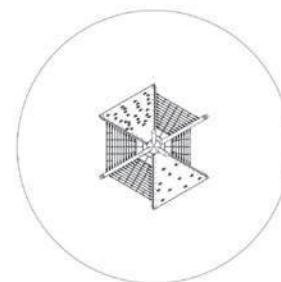

4588

Le Dôme



-  4,00 m
-  11,35 m x 7,90 m
-  112,00 m²
-  14,30 m x 10,80 m
-  2,98 m
-  1,80 m³
-  50

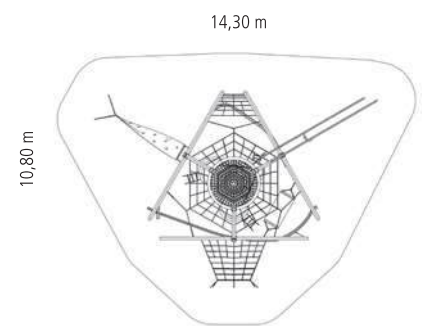







4588-2

Le Dôme Galaxie



AGE
6+

9,84 m

-  4,00 m
-  6,85 m x 6,00 m
-  74,00 m²
-  9,90 m x 9,84 m
-  2,98 m
-  1,35 m³
-  50

9,90 m

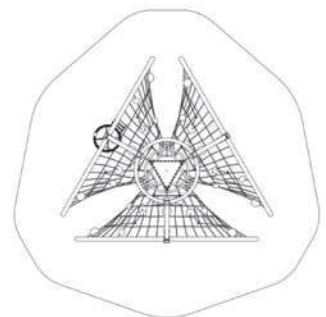

4685-1

Garra



AGE
6+

-  3,80 m
-  13,35 x 7,20 m
-  84,10 m²
-  16,10 x 9,00 m
-  2,00 m
-  3,75 m³
-  50

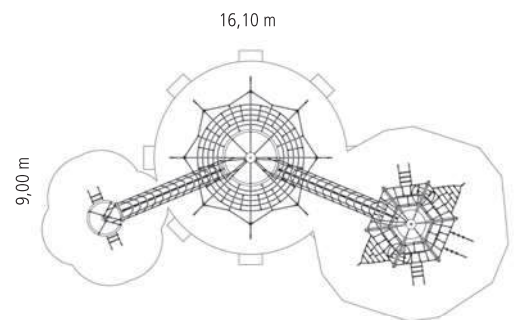









4684-1 Le Rubis

made by **HUCK**



AGE
6+

-  3,85 m
-  Ø 4,10 m
-  39,60 m²
-  Ø 7,10 m
-  1,50 m
-  1,95 m³
-  36
- 

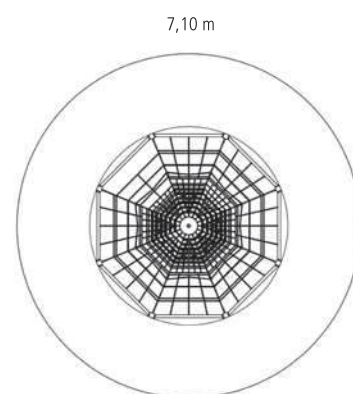

HIGHER – FURTHER –

made by **HUCK**

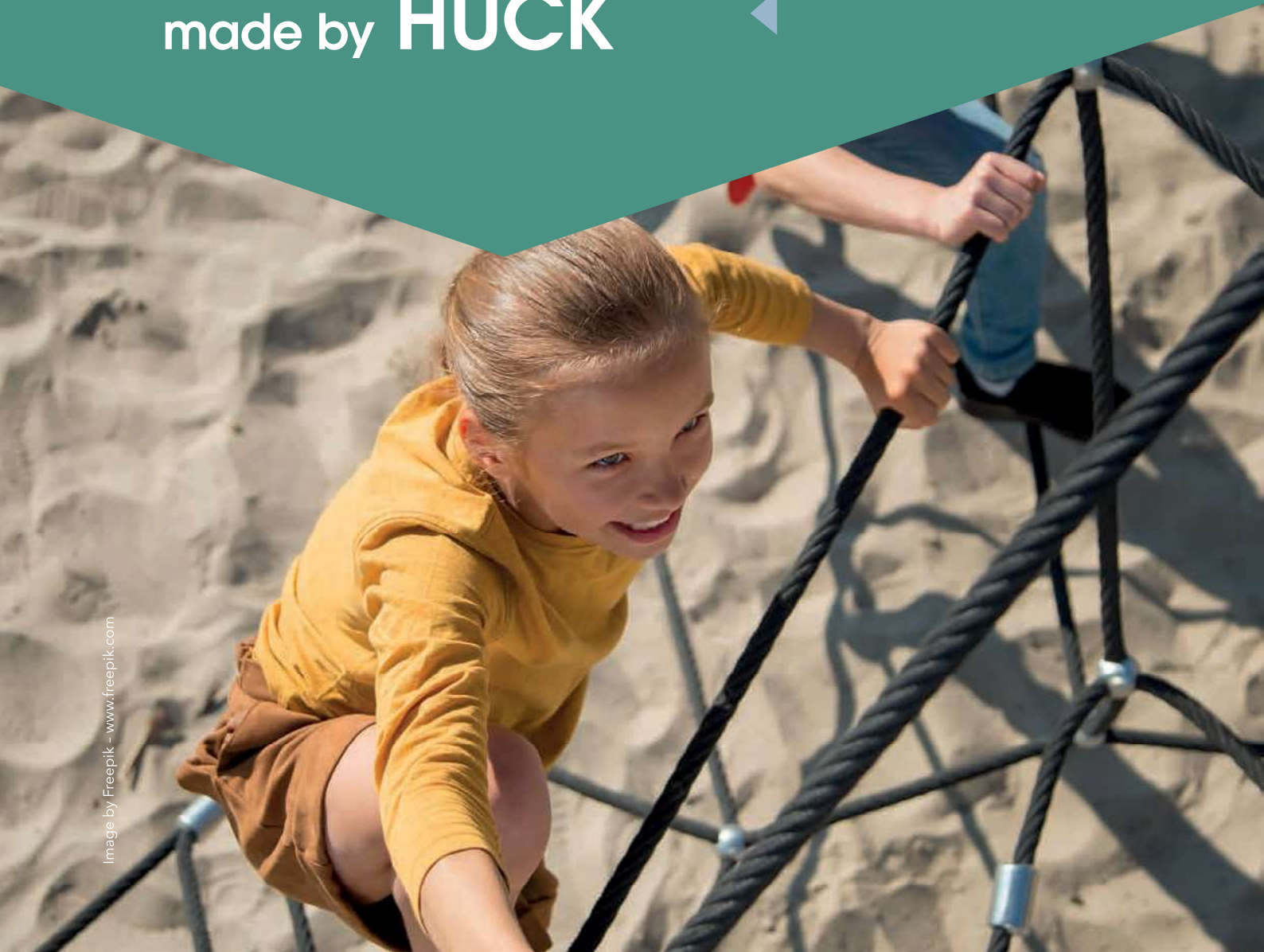

PYRAMIDES DE CORDE

Avec leurs hauteurs impressionnantes et leurs structures spacieuses, nos pyramides de corde invitent à l'escalade et à la découverte. Elles favorisent la mobilité, la coordination et l'esprit d'équipe, tout en offrant des espaces pour se reposer.

NOTRE COUP DE CŒUR

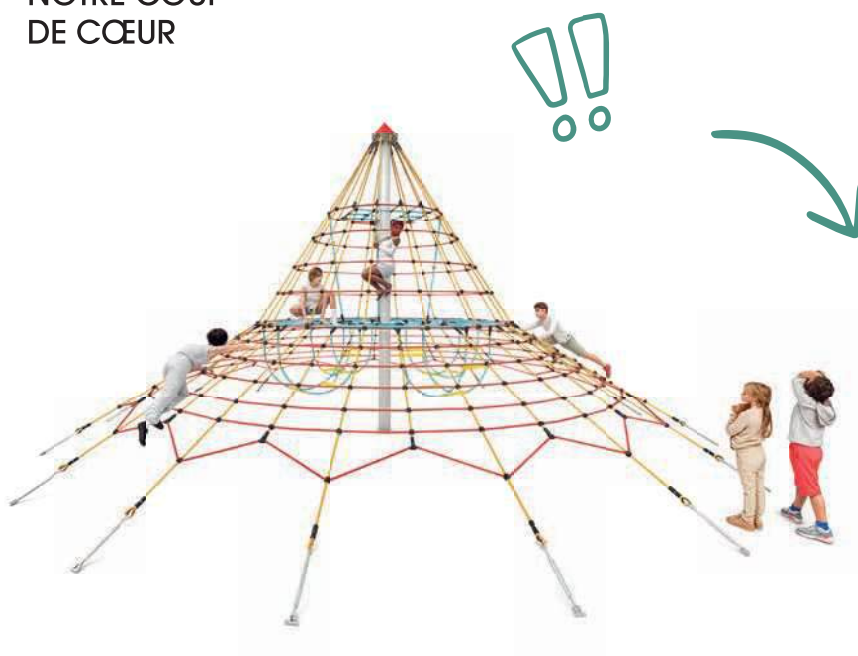

« Nos pyramides sont des lieux où le courage se forge, où des amitiés se nouent et où l'aventure prend vie. »

Valentin Huck
Valentin Huck, CEO

Pyramide Chéops Midi

Page 159

Légende : voir le rabat

TOUR DE CORDE 1
4595

PAGE 162

HAMAC EN MAILLONS
806

PAGE 55



PYRAMIDE DE CORDE DINO 1
10.01.100

PAGE 165

TRAMPOLINE ROND
20.02.112G

PAGE 180

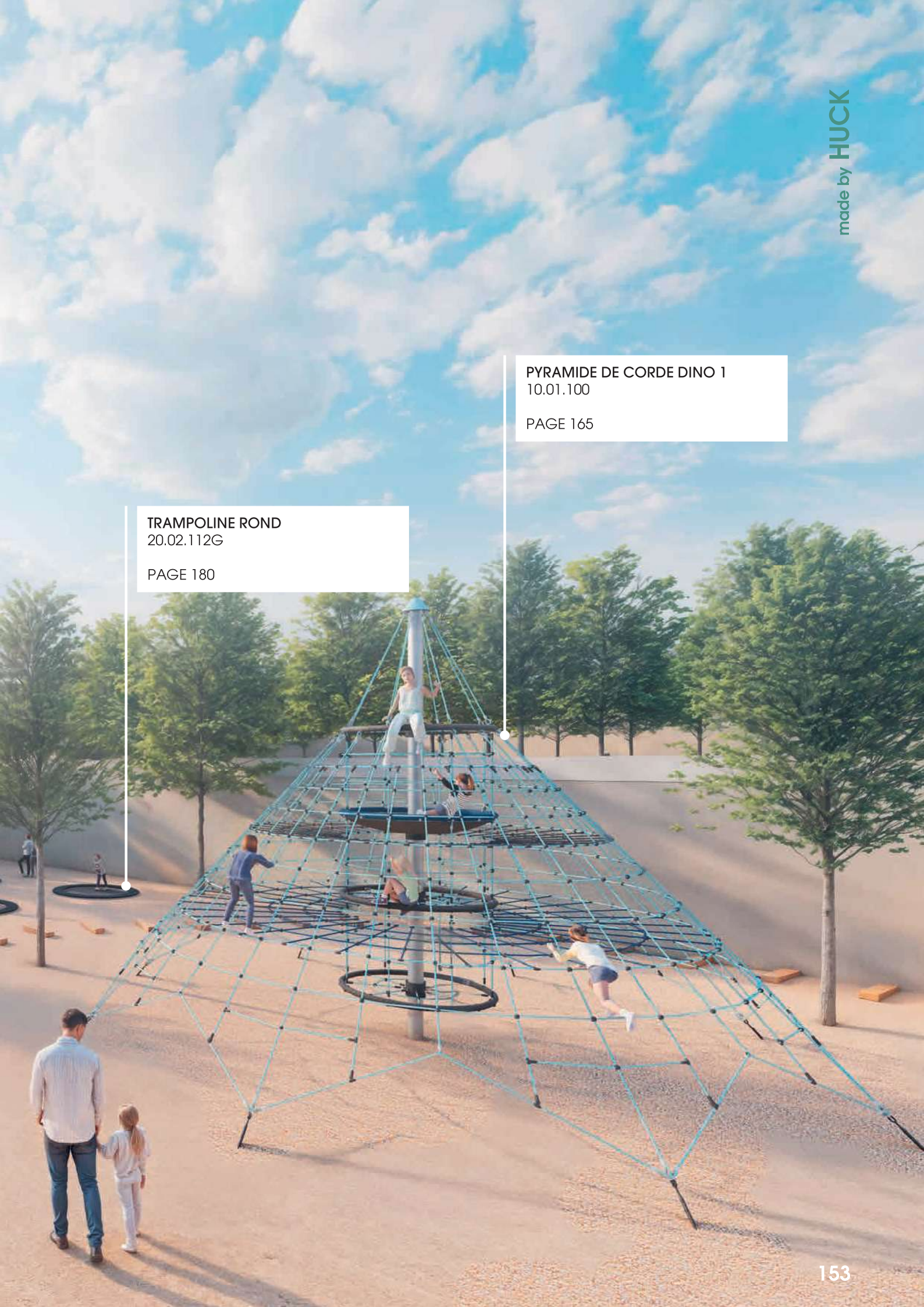

5000-8-6

Pyramide Spider 8 avec 6 points d'ancrage

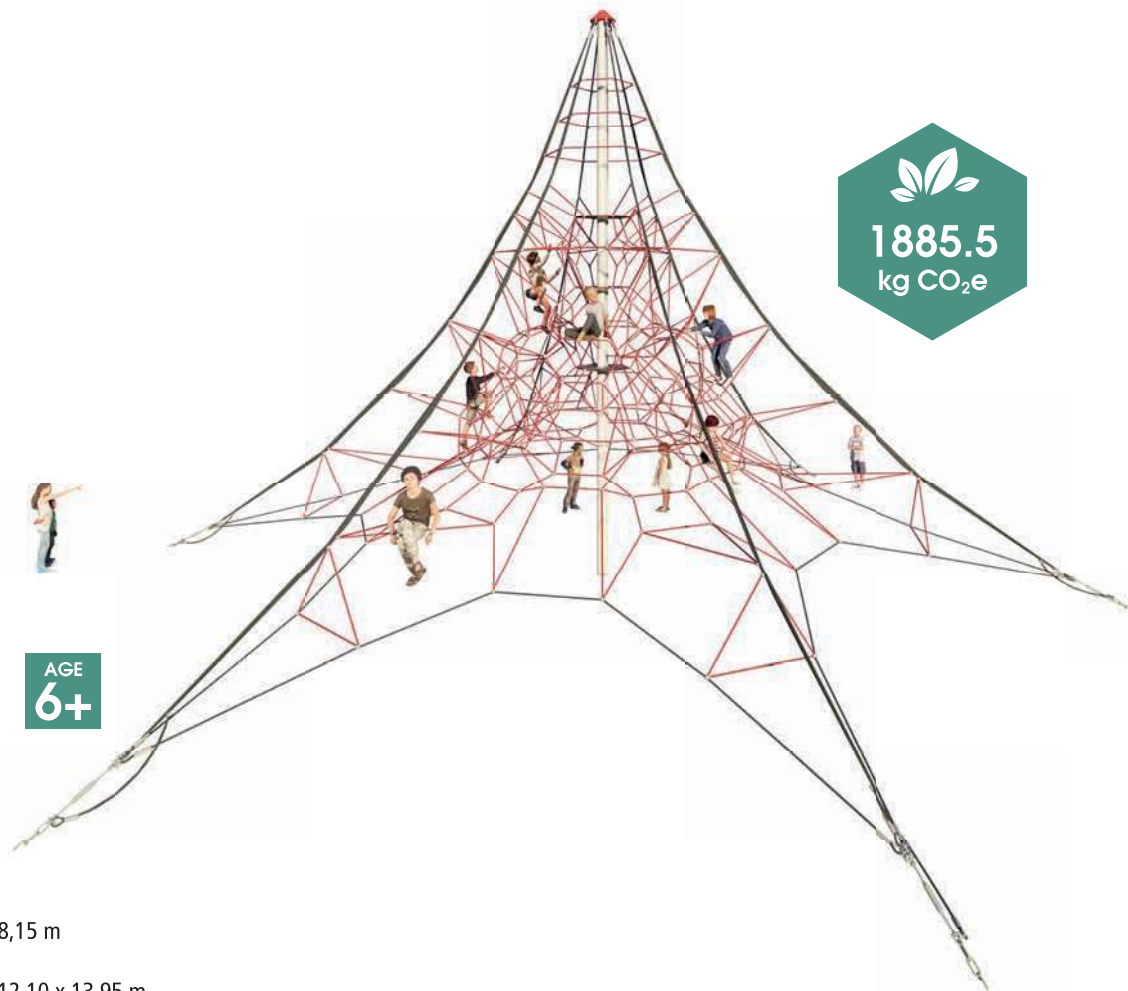

1885.5
kg CO₂e

AGE
6+

- 8,15 m
- 12,10 x 13,95 m
- 118,00 m²
- 12,50 x 11,90 m
- 1,80 m
- 13,20 m³
- 73
-

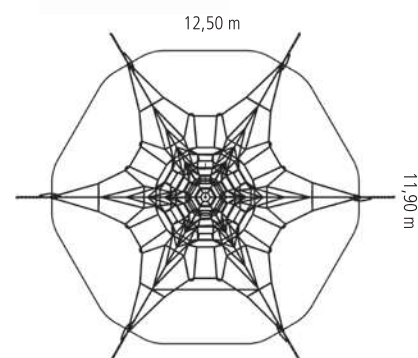









Attention
La surface nécessaire pour la création des fouilles est supérieure à la zone d'impact.

Disponible en différents coloris
(cordage avec âme acier spécifique)

5000-6-6

Pyramide Spider 6 avec 6 points d'ancrage

-  6,20 m
-  11,30 x 9,80 m
-  109,00 m³
-  11,80 x 11,60 m
-  1,60 m
-  12,80 m³
-  54
-  1648.8 kg CO₂e
- 

Attention

La surface nécessaire pour la création des fouilles est supérieure à la zone d'impact.

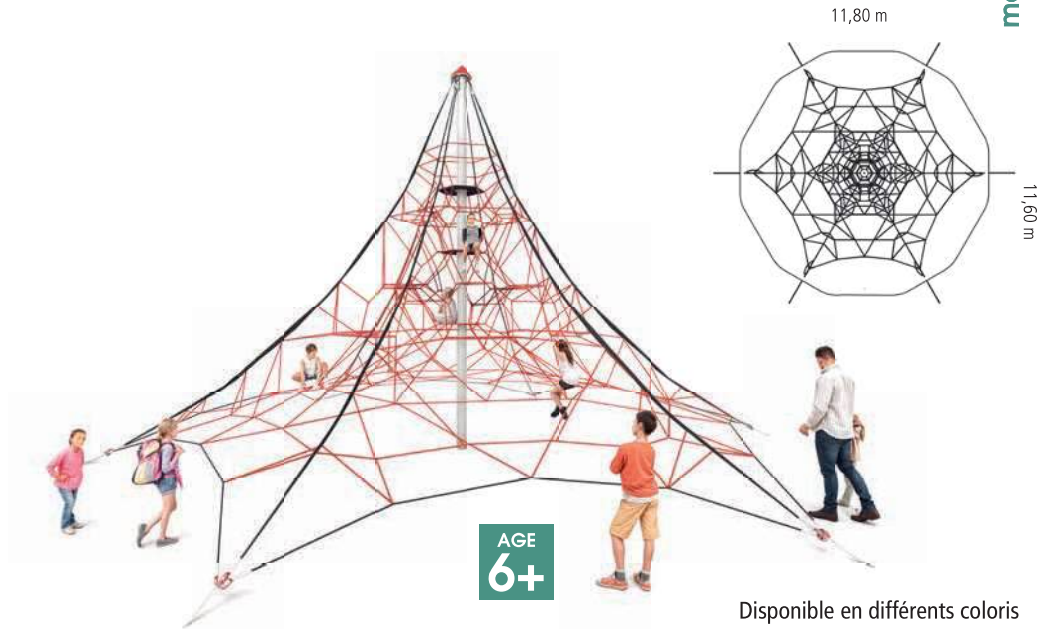









AGE
6+

Disponible en différents coloris
(cordage avec âme acier spécifique)

5000-6-4

Pyramide Spider 6 avec 4 points d'ancrage

-  6,45 m
-  8,75 x 8,75 m
-  97,30 m³
-  10,40 x 10,40 m
-  1,85 m
-  8,70 m³
-  51
-  1297.4 kg CO₂e
- 

Attention

La surface nécessaire pour la création des fouilles est supérieure à la zone d'impact.

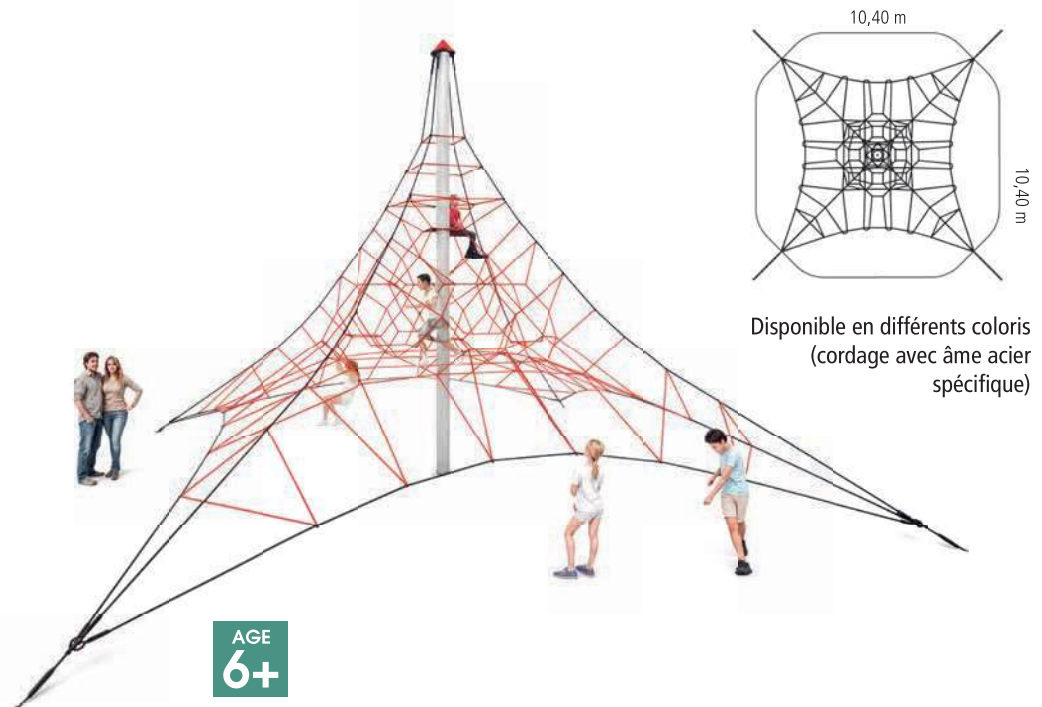

AGE
6+

Disponible en différents coloris
(cordage avec âme acier spécifique)

5000-4-4

Pyramide Spider 4 avec 4 points d'ancrage



862.3
kg CO₂e

AGE
6+

- 4,35 m
- 5,90 x 5,90 m
- 52,20 m²
- 7,75 x 7,75 m
- 0,95 m
- 8,70 m³
- 18



Attention

La surface nécessaire pour la création des fouilles est supérieure à la zone d'impact.

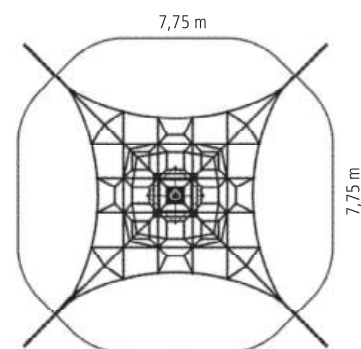

Disponible en différents coloris
(cordage avec âme acier
spécifique)









4644-1

Pyramide Triops Mini



255.6
kg CO₂e

AGE
4+

-  3,25 m
-  4,60 x 4,00 m
-  17,10 m²
-  4,80 x 4,60 m
-  0,65 m
-  1,30 m³
-  10
- 

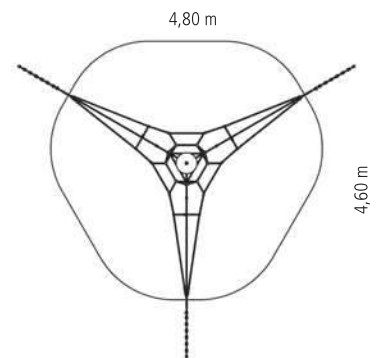

Attention

La surface nécessaire pour la création des fouilles est supérieure à la zone d'impact.

4643-3B

4643-3E

Avec plaques à enfouir

Pyramide Chéops Maxi

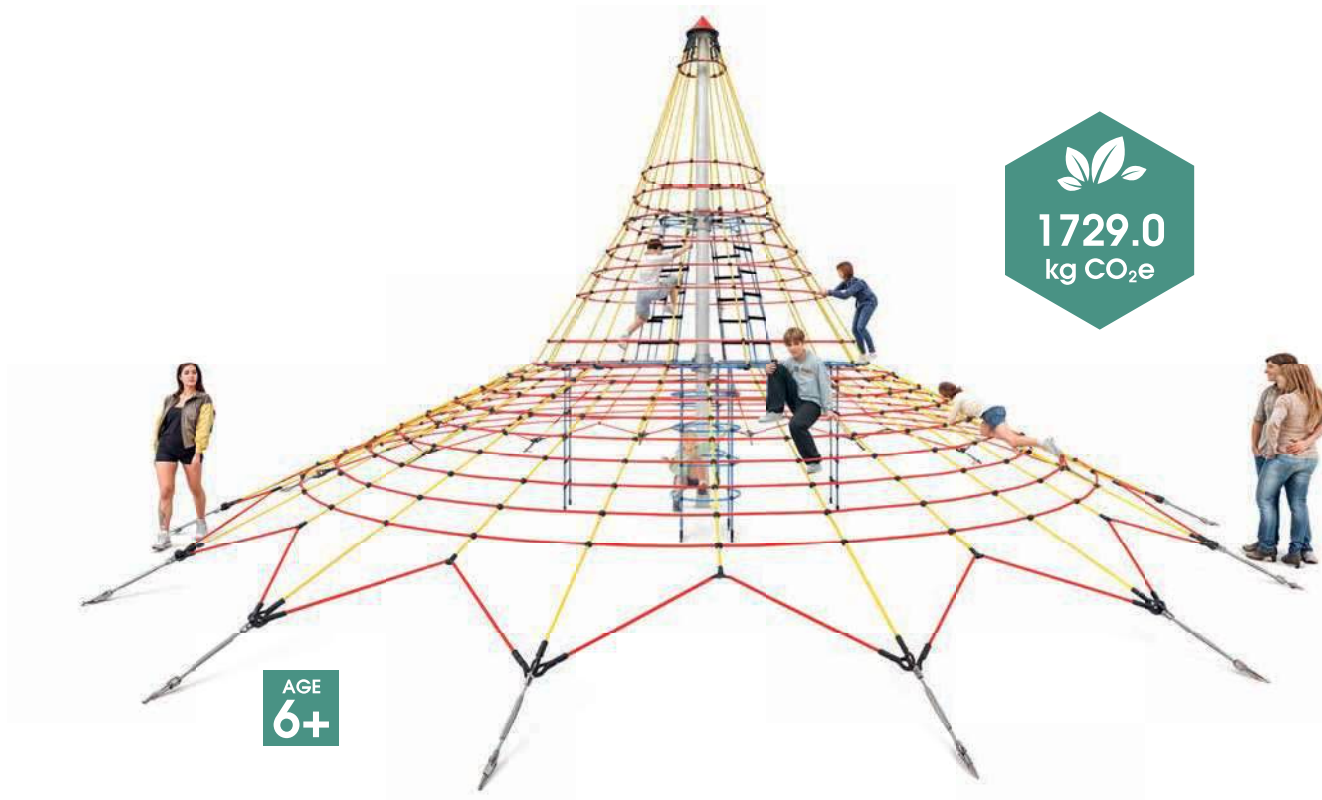

1729.0
kg CO₂e

AGE
6+

- 5,70 m
- Ø 11,00 m
- 98,50 m²
- Ø 11,20 m
- 1,75 m
- 4,50 m³
- 167
-

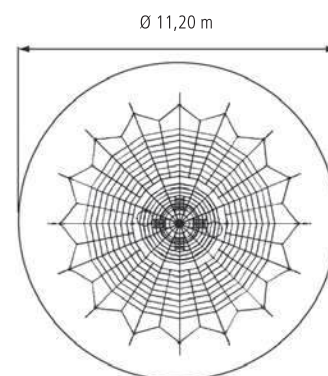

Attention

La surface nécessaire pour la création des fouilles est supérieure à la zone d'impact.

4643-2B

4643-2E

Avec plaques à enfourir

made by HUCK

Pyramide Chéops Midi



1210.5
kg CO₂e

AGE
6+

- 4,20 m
- Ø 8,35 m
- 72,40 m²
- Ø 9,60 m
- 1,50 m
- 4,30 m³
- 40
- TUV

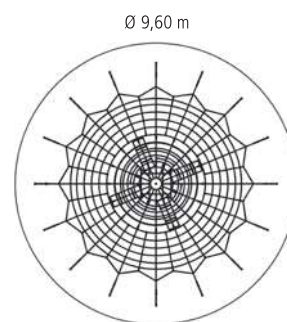

Attention
La surface nécessaire pour
la création des fouilles est
supérieure à la zone d'impact.







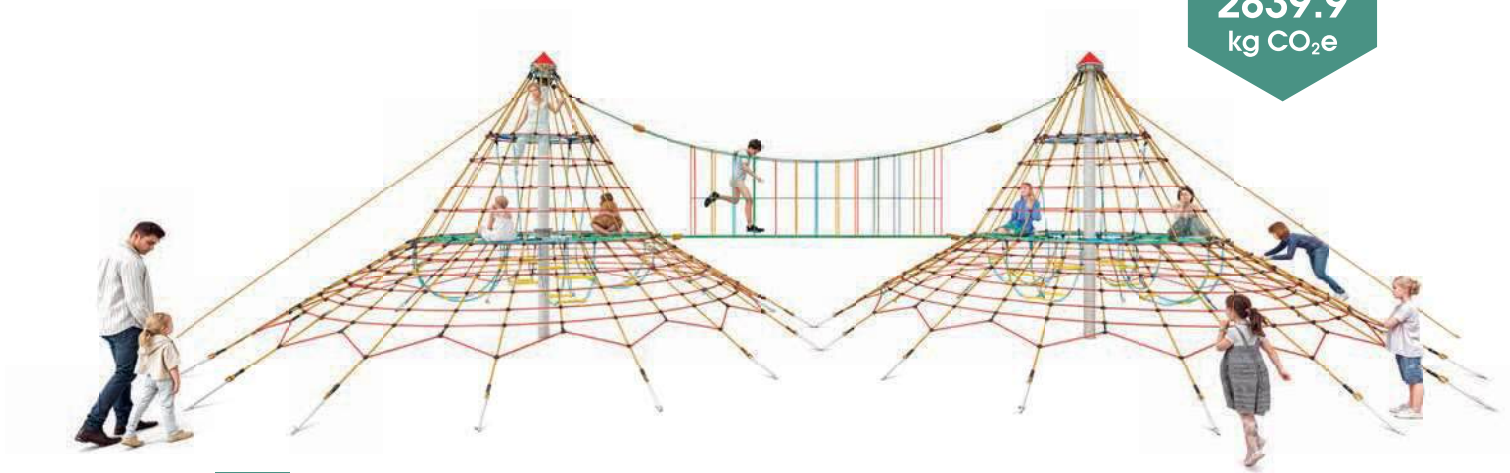

4643-2B-10

Double Pyramide Chéops Midi

2839.9
kg CO₂e



AGE
6+

-  4,20 m
-  18,85 x 8,35 m
-  139,60 m²
-  17,60 x 9,60 m
-  1,50 m
-  10,20 m³
-  92
- 

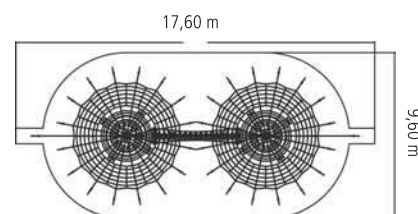

Également disponible en version Maxi

Attention

La surface nécessaire pour la création des fouilles est supérieure à la zone d'impact.









4643-1B

4643-1E Avec plaques à enfourir

Pyramide Chéops Mini

made by **HUCK**



-  3,50 m
-  Ø 4,05 m
-  33,20 m²
-  Ø 6,50 m
-  1,20 m
-  3,80 m³
-  31
- 
- 

Attention



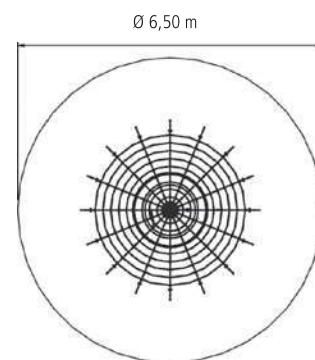







La surface nécessaire pour la création des fouilles est supérieure à la zone d'impact.



4595

4595E Avec plaques à enfour

Tour de corde 1

-  6,05 m
-  Ø 9,50 m
-  105,00 m²
-  Ø 11,60 m
-  2,00 m
-  4,60 m³
-  58
-  1537.6 kg CO₂e
- 
- 



AGE
6+

Ø 11,60 m

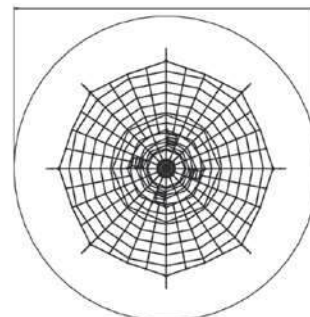











Disponible sur demande
avec un toboggan.

Attention
La surface nécessaire pour
la création des fouilles est
supérieure à la zone d'impact.

4596S

4596E Avec plaques à enfour

Tour de corde 2

-  4,35 m
-  Ø 8,00 m
-  78,50 m²
-  Ø 10,00 m
-  1,50 m
-  4,20 m³
-  45
-  1250.4 kg CO₂e
- 
- 

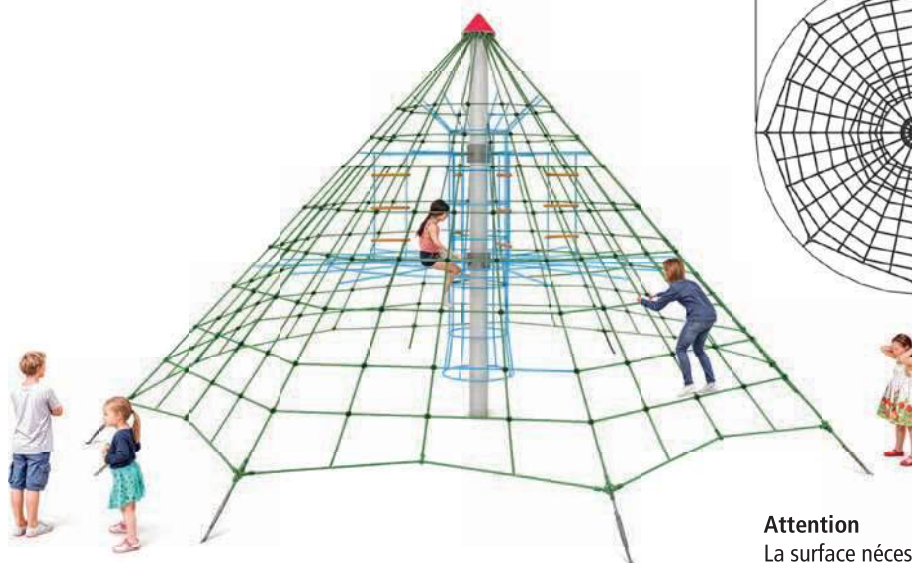

AGE
6+

Ø 10,00 m

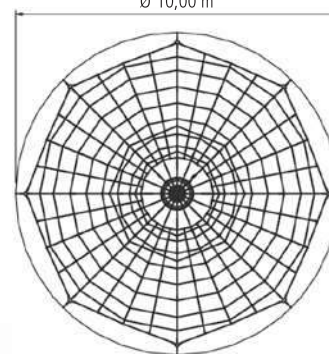

Attention
La surface nécessaire pour
la création des fouilles est
supérieure à la zone d'impact.

Disponible sur demande avec un toboggan.









4641-10S

Pyramide Black Space





1147.7
kg CO₂e

AGE
6+

-  5,20 m
-  Ø 7,00 m
-  64,50 m²
-  Ø 9,00 m
-  1,80 m
-  4,00 m³
-  93
- 

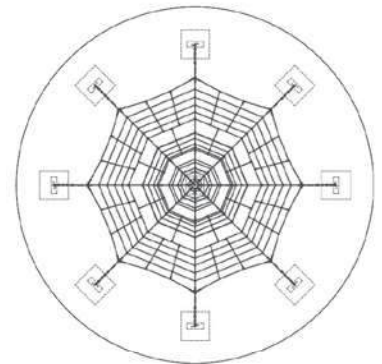
Ø 9,00 m



Avec du cordage noir et des pièces de liaison bleues

Disponible sur demande
avec un toboggan.

10.04.100

Pyramide Dino XXL

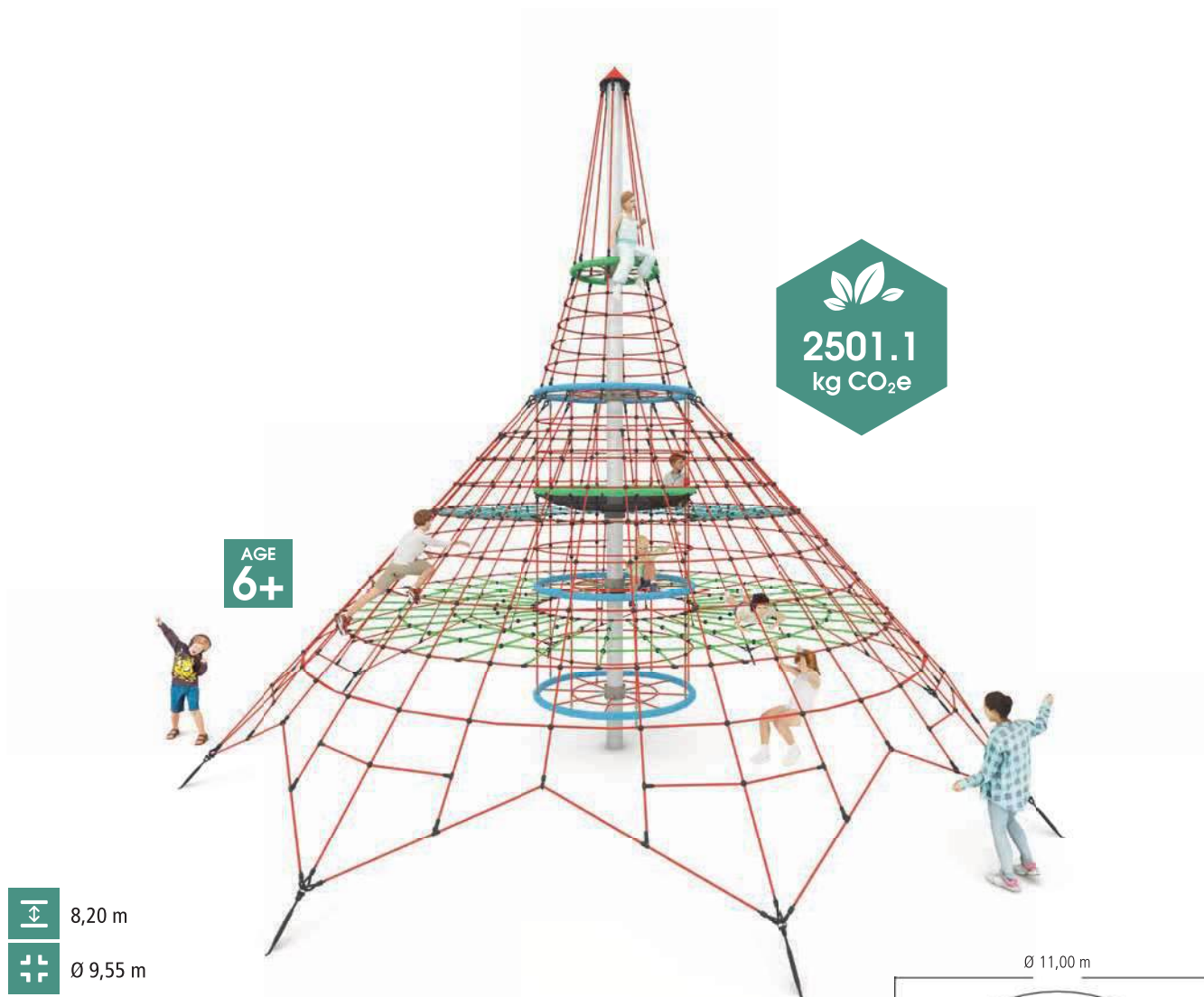

AGE
6+

2501.1
kg CO₂e

- 8,20 m
- Ø 9,55 m
- 95,00 m²
- Ø 11,00 m
- 1,75 m
- 4,30 m³
- 85
- TUV

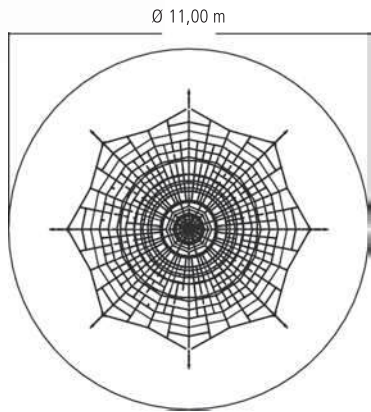

Attention
La surface nécessaire pour la création des fouilles est supérieure à la zone d'impact.

10.01.100







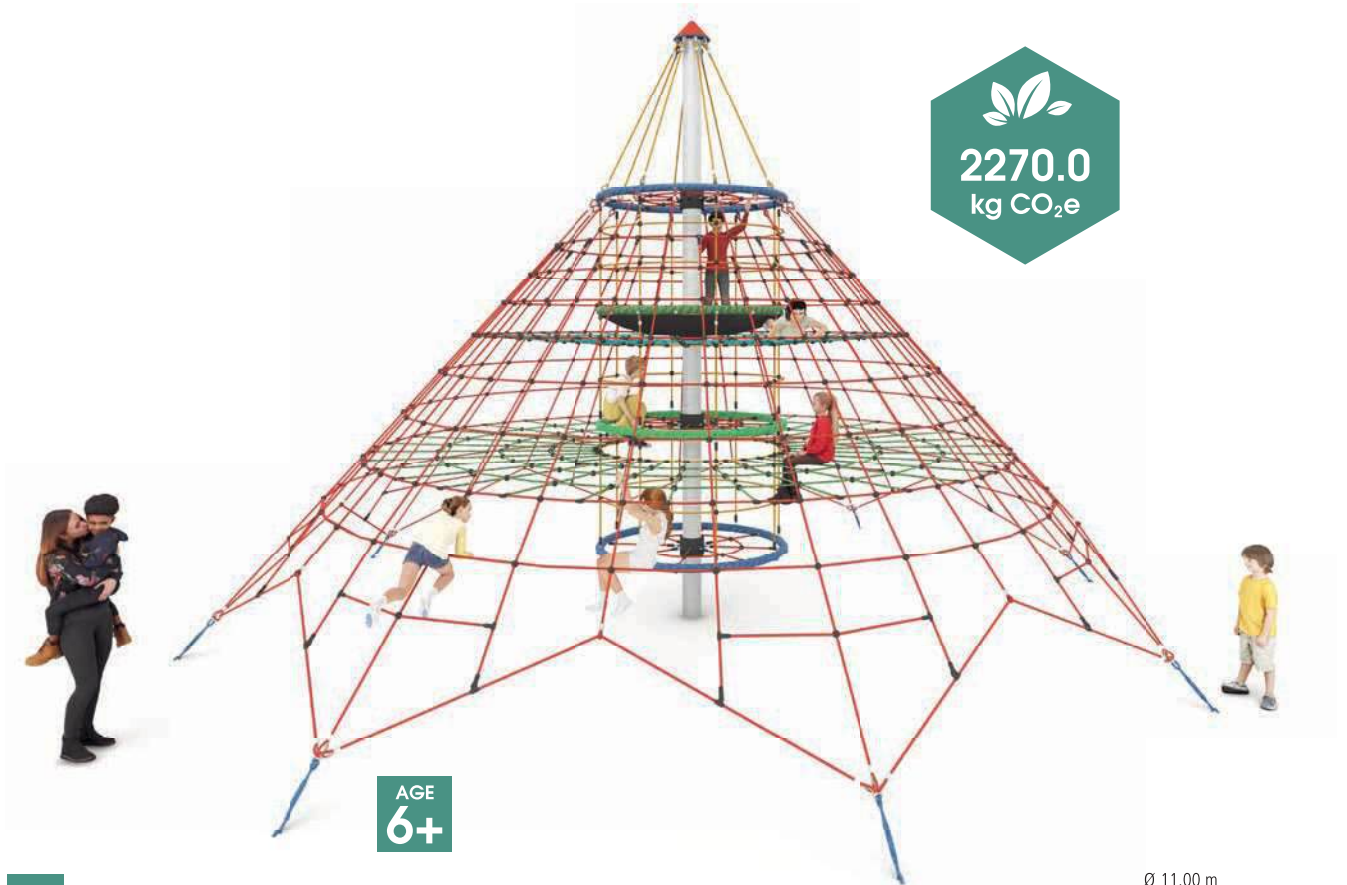

10.01.100E Avec plaques à enfourir

Pyramide de corde Dino 1

made by **HUCK**

2270.0
kg CO₂e



-  6,05 m
-  Ø 9,55 m
-  95,00 m²
-  Ø 11,00 m
-  1,75 m
-  4,10 m³
-  83
- 
- 

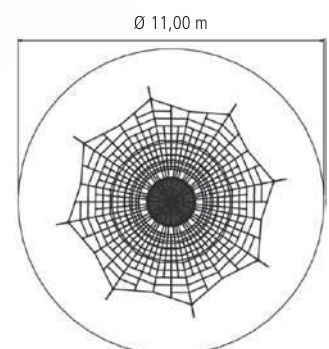

Disponible sur demande
avec un toboggan.

Avec un grand Nid d'oiseau
pour se détendre et se reposer.







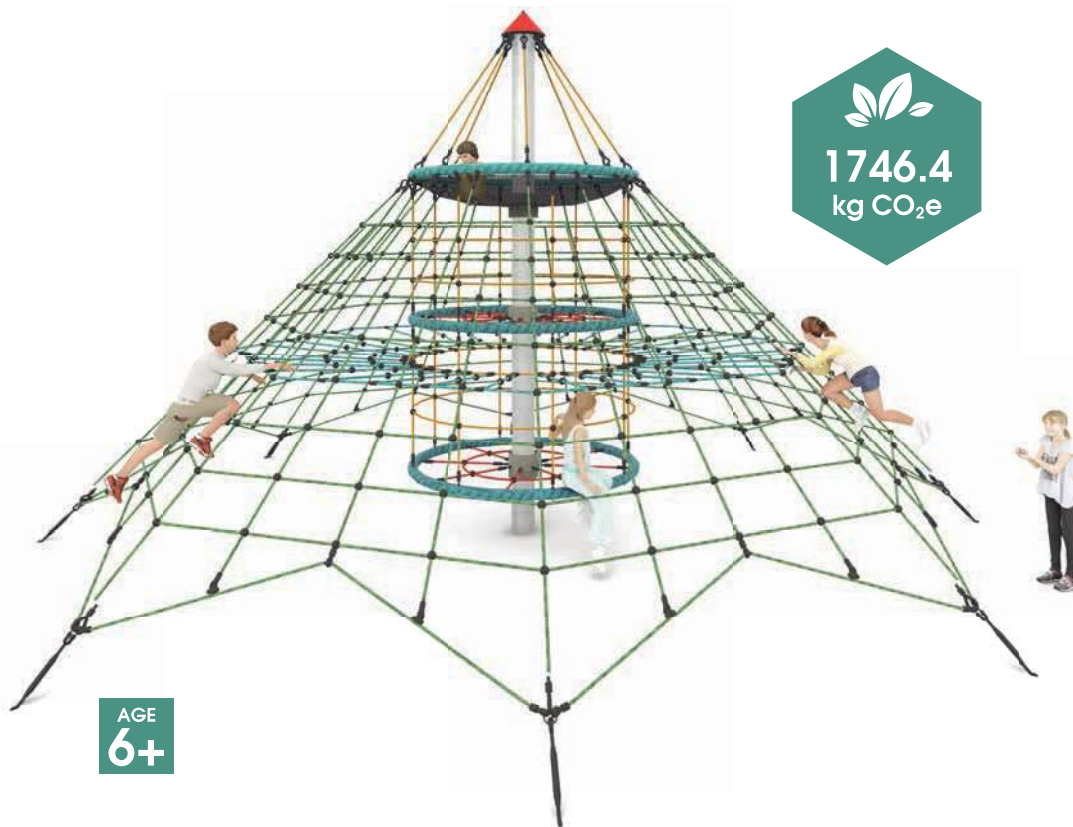

Attention
La surface nécessaire pour
la création des fouilles est
supérieure à la zone d'impact.

10.02.100S

10.02.100E Avec plaques à enfouir

Pyramide de corde Dino 2



-  4,45 m
-  Ø 7,75 m
-  66,50 m²
-  Ø 9,20 m
-  1,50 m
-  4,30 m³
-  59
- 
- 

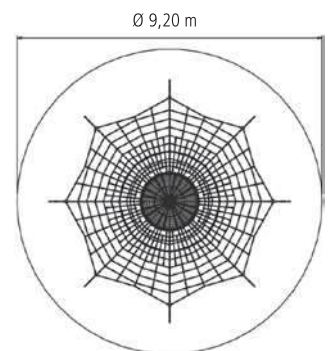

Avec un grand Nid d'oiseau pour se détendre et se reposer.

Attention

La surface nécessaire pour la création des fouilles est supérieure à la zone d'impact.





10.03.100S

10.03.100E Avec plaques à enfouir

Pyramide de corde Dino 3

made by **HUCK**



-  3,20 m
-  Ø 5,60 m
-  35,00 m²
-  Ø 6,70 m
-  1,75 m
-  3,40 m³
-  27
- 
- 

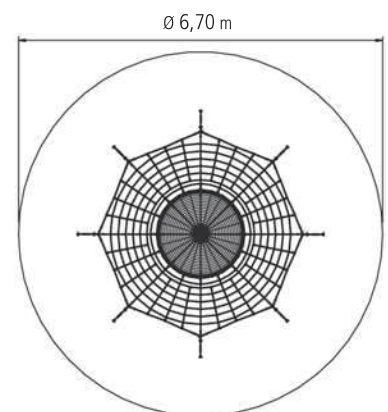









Avec un grand Nid d'oiseau pour se détendre et se reposer.

10.05.100

Pyramide Dino Mini



-  2,25 m
-  3,70 x 3,50 m
-  25,00 m²
-  5,80 x 5,65 m
-  0,80 m
-  0,50 m³
-  13
- 

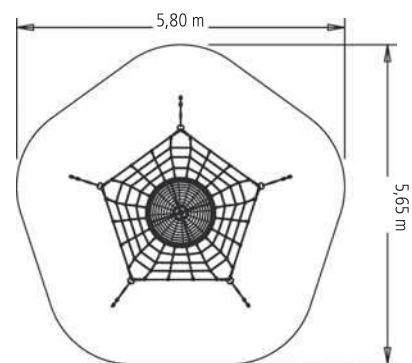

Avec un Nid d'oiseau pour se détendre et se reposer.

4641-1

4641-1E Avec plaques à enfour







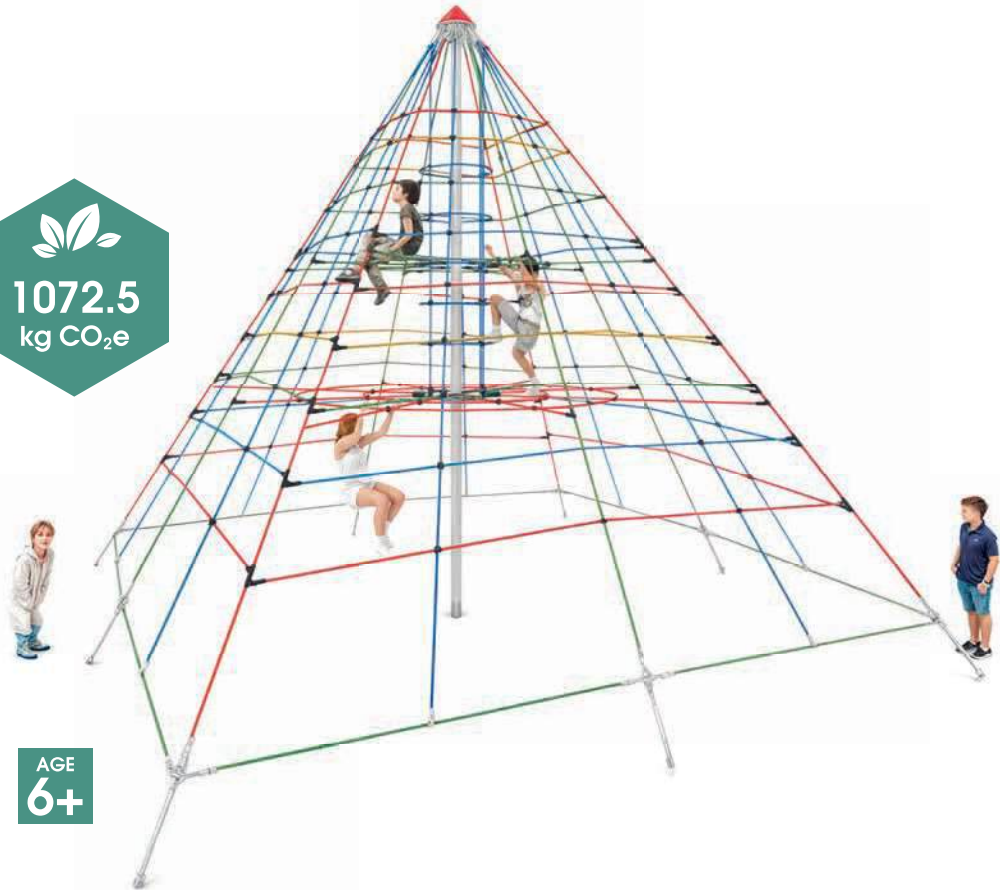

Super-Climb Maxi

made by **HUCK**

1072.5
kg CO₂e



AGE
6+

-  5,55 m
-  6,20 x 6,20 m
-  72,20 m²
-  8,60 x 8,60 m
-  1,75 m
-  4,30 m³
-  53
- 
- 

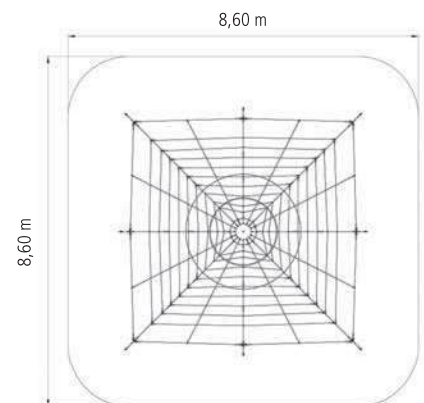

4641-2

4641-2E Avec plaques à enfour

Super-Climb Midi

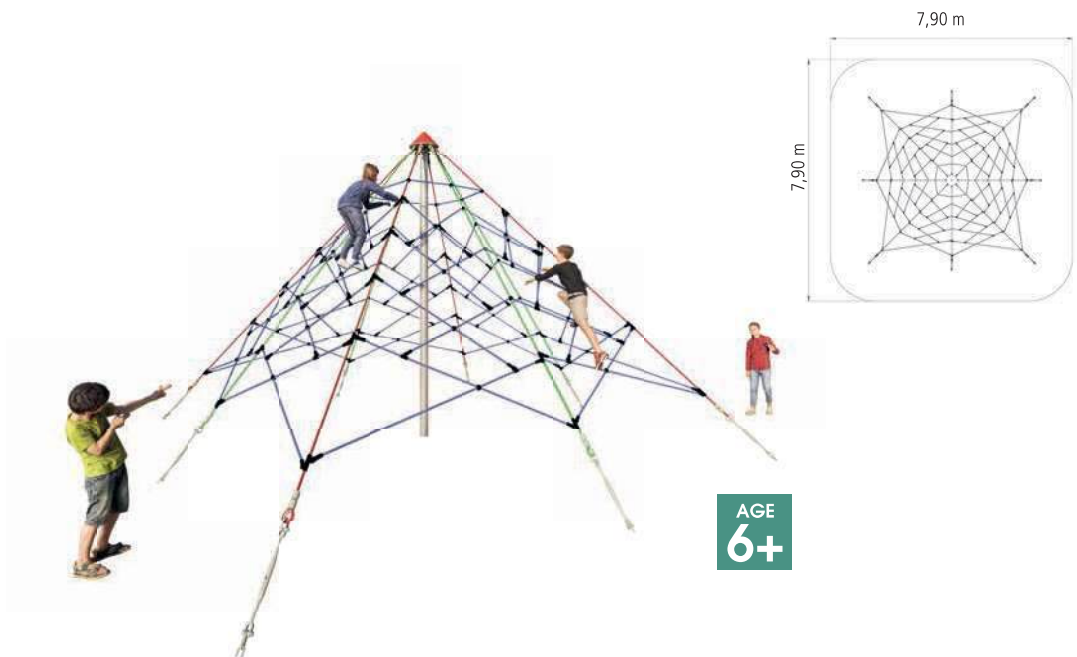
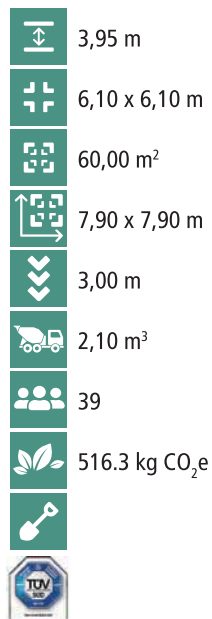

4641-3

4641-3E Avec plaques à enfour

Super-Climb Mini

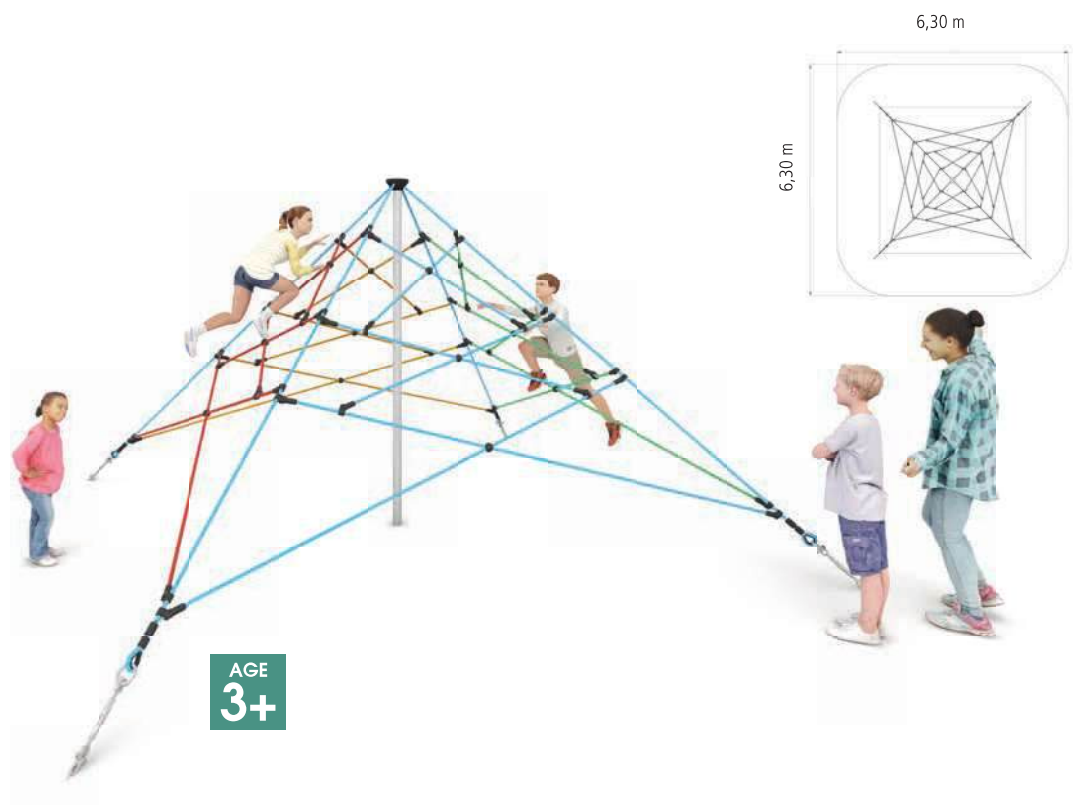
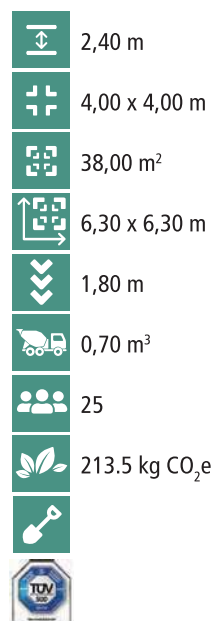







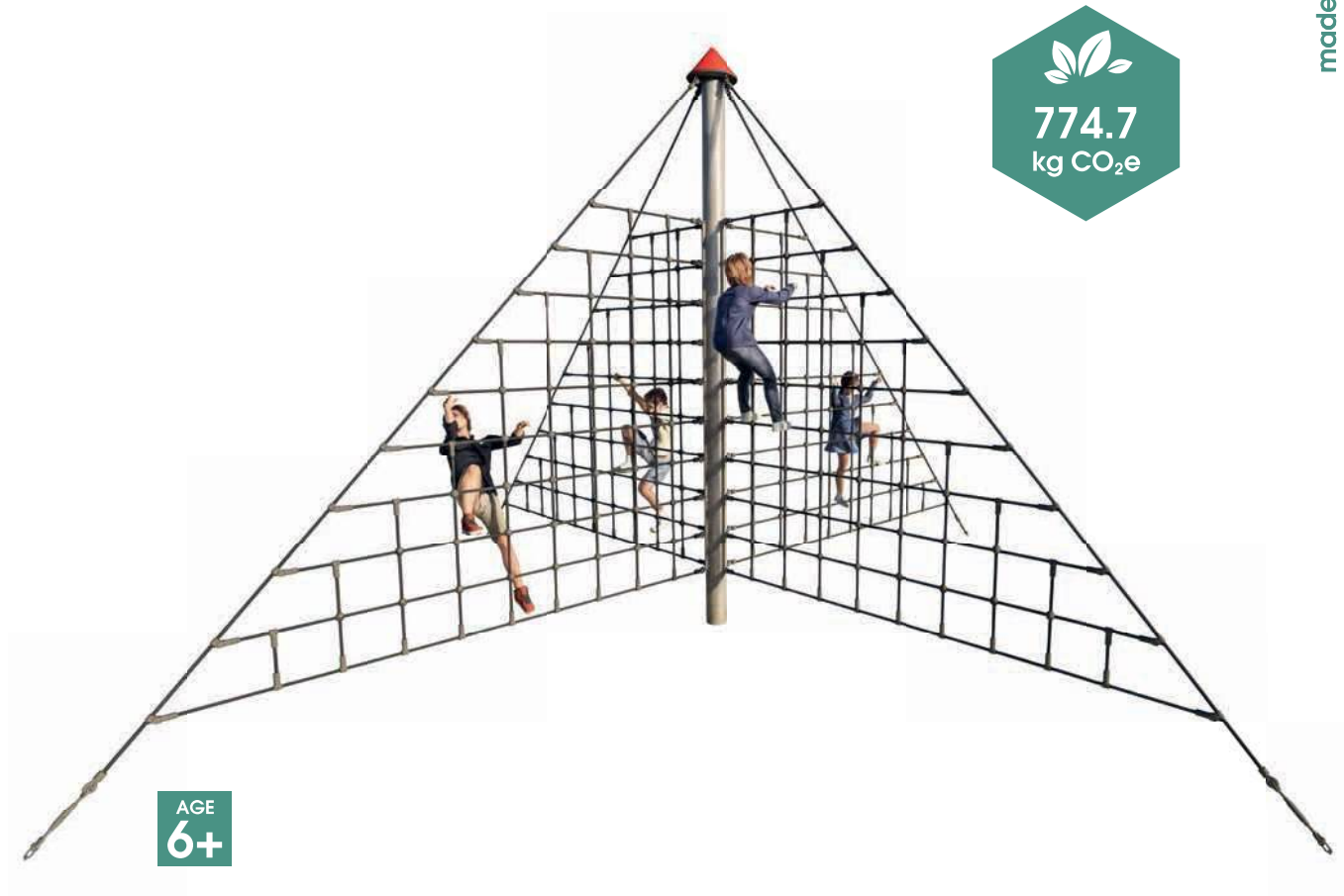

4640-1

Pyramide X Maxi

made by **HUCK**

774.7
kg CO₂e



-  4,20 m
-  5,50 x 5,50 m
-  60,00 m²
-  7,85 x 7,85 m
-  3,00 m
-  1,20 m³
-  32
- 

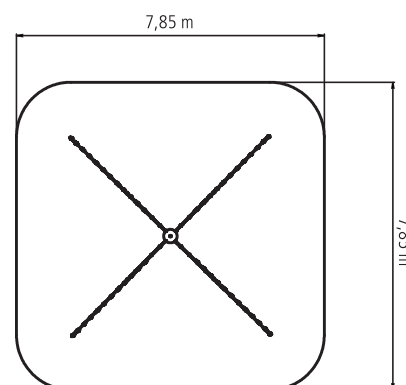

◆

BOUNCE RIGHT ▶ INTO JOY –

◆

◐

made by **HUCK**



TRAMPOLINES ET JEUX À REBOND

Sauter rend fort, physiquement et mentalement. Nos trampolines et jeux à rebond favorisent l'activité physique et l'équilibre, et offrent une bonne dose de plaisir. Idéal pour toutes les aires de jeux, avec une sécurité garantie.

NOTRE COUP DE CŒUR



Balance Rocker

Page 179

« Avec nos trampolines et jeux à rebond, vive l'énergie et la liberté ! Pour une joie sans limites. »

Stefan Huck, CEO



LE TRAMPOLINE 2017
20.02.121

PAGE 189

LE TRAMPOLINE PICCOLO
20.02.118

PAGE 183

LE TRAMPOLINE ROND
20.02.112G

PAGE 180

LE TRAMPOLINE ROLLI
20.02.115

PAGE 178

LE TRAMPOLINE 2000
20.02.120

PAGE 186

LE TRAMPOLINE PICCOLO
20.02.118

PAGE 183

LE TRAMPOLINE OVALE
20.02.111

PAGE 184

LE TRAMPOLINE ROND
20.02.112G

PAGE 180

Les trampolines Hally-Gally –

Le trampoline qui a fait ses preuves depuis plus de 25 ans.

Nos trampolines robustes résistent à toutes les sollicitations :

- ⊕ faciles à installer et à entretenir
- ⊕ disponibles dans de nombreuses tailles et formes
- ⊕ livrés entièrement prémontés et prêts à l'emploi
- ⊕ également disponibles sous forme de kit à assembler, à prix avantageux



Nos tapis de saut :

- ⊕ Matériaux extrêmement solides, résistants aux coupures
- ⊕ Surface résistante à l'abrasion
- ⊕ Maillons en plastique indéformables ou membranes en caoutchouc armé, garanti sans HAP
- ⊕ Câbles acier gainés, résistants aux coupures
- ⊕ Expérience de saut confortable



Nos ressorts :

- ⊕ En acier galvanisé à chaud
- ⊕ Résistance à la traction constante, même après des années d'utilisation
- ⊕ Répartition des ressorts en fonction de leur forme et de la charge exercée
- ⊕ Insonorisation
- ⊕ Sauts tout en douceur



Nos dalles amortissantes :

- ⊕ Résistance à l'usure et à l'abrasion, en particulier sur les bords
- ⊕ Absorption des chocs
- ⊕ Coloris standard rouge-brique, sans HAP (dalles disponibles également en noir)
- ⊕ Autres coloris disponibles contre supplément



Nos cadres :

- ⊕ Cadre complet en acier avec des cornières de renfort et une galvanisation ultra-résistante
- ⊕ Cadre adapté à une installation permanente dans un sol humide, longue durée de vie
- ⊕ Système de fixation des ressorts sûr
- ⊕ Protection renforcée sous le cadre, au niveau des appuis
- ⊕ Éléments d'insonorisation entre le tapis et le cadre

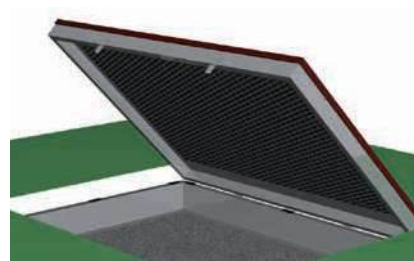

Les cadres à enfouir

- ⊕ Pas de béton, pas de temps de prise, un seul déplacement suffit
- ⊕ Liaison stable et durable avec le trampoline

Maintenance :

- ⊕ Entretien réduit
- ⊕ Crochet fourni, pour enlever et remettre les ressorts en cas de besoin



Les trampolines Hally-Gally

Trampolines	Tapis de saut	Dimensions extérieures	Cadre à enfouir	Matériau du tapis de saut	Nettoyage
Réf. 20.02.115 Trampoline Rolli	1,55 x 1,10 m	3,00 x 1,75 m	inclus	maillons HDPE	tapis à décrocher
Réf. 20.02.122 Mini-Trampoline à poser	1,10 x 1,10 m	1,75 x 1,75 m	-	maillons HDPE	tapis à décrocher
Réf. 20.02.126 Mini-Trampoline à encastrer	1,10 x 1,10 m	1,75 x 1,75 m	inclus	maillons HDPE	tapis à décrocher
Réf. 20.02.112G Trampoline rond	Ø 1,30 m	Ø 1,90 m	inclus	caoutchouc plein	tapis à décrocher
Réf. 20.02.104 Trampoline rond Maximus	Ø 1,90 m	Ø 2,50 m	inclus	caoutchouc plein	tapis à décrocher
Réf. 20.02.106 Trampoline Maxi lg 6,00 m	0,98 x 5,34 m	1,65 x 6,00 m	inclus	maillons HDPE	tapis à décrocher
Réf. 20.02.105 Trampoline Maxi lg 9,00 m	0,98 x 8,34 m	1,65 x 9,00 m	inclus	maillons HDPE	tapis à décrocher
Réf. 20.02.118 Trampoline Piccolo à encastrer	0,85 x 0,85 m	1,50 x 1,50 m	inclus	caoutchouc plein	tapis à décrocher
Réf. 20.02.111 Trampoline ovale	1,00 x 2,00 m	1,50 x 2,50 m	inclus	caoutchouc plein	galette à soulever
Réf. 20.02.500 Trampoline Kangourou	0,85 m x 3,85 m	4,50 x 1,50 m	inclus	caoutchouc plein	tapis à décrocher
Réf. 20.02.120 Trampoline 2000 à poser	1,75 x 2,50 m	2,25 x 3,00 m	-	maillons HDPE	galette à soulever
Réf. 20.02.125 Trampoline 2000 à encastrer	1,75 x 2,50 m	2,25 x 3,00 m	sur demande	maillons HDPE	galette à soulever
Réf. 20.02.110 XXL	1,75 x 3,00 m	2,25 x 3,50 m	sur demande	maillons HDPE	galette à soulever
Réf. 20.02.108 Trampoline 2012	1,35 x 1,85 m	2,00 x 2,50 m	inclus	maillons HDPE	tapis à décrocher
Réf. 20.02.102 Trampoline 2014	1,60 x 1,60 m	2,25 x 2,25 m	inclus	maillons HDPE	tapis à décrocher
Réf. 20.02.121 Trampoline 2017	2,35 x 2,35 m	3,00 x 3,00 m	inclus	maillons HDPE	tapis à décrocher

Le « plus » de nos trampolines

Qui n'aime pas sauter sur un trampoline ? Lors du développement de nos trampolines, nous veillons à ce que vous puissiez profiter pleinement de ce plaisir simple. Tous nos trampolines répondent bien évidemment aux exigences de la norme NF EN 1176.

Afin de proposer une expérience de saut ludique et confortable, nous avons opté pour une tension des ressorts plus douce que la plupart des autres trampolines du marché. Nos tapis s'enfoncent ainsi davantage, et les enfants rebondissent plus lentement et plus doucement, afin que le saut soit le plus confortable possible.

Nous vous recommandons vivement de tenir compte de ces aspects dans le choix du trampoline. Pour que le saut reste une expérience confortable, agréable et divertissante.



20.02.115 cadre inclus

Le Trampoline Rolli



1479.2
kg CO₂e

AGE
3+

 3,00 x 1,75 m
Tapis de saut : 1,55 x 1,10 m

 27,20 m² (hors trampoline)

 6,35 x 5,10 m

 1,00 m

 3



L'exercice physique fait du bien.

Le Trampoline Rolli s'adresse à tous, y compris aux personnes en fauteuil roulant.

Avantages

- ⊕ Accès facile et sécurisé grâce aux dalles chanfreinées
- ⊕ Trampoline monobloc, prêt à installer
- ⊕ Installation facile et rapide, sans béton
- ⊕ Gazon suffisant en périphérie



4591-75

Le Balance Rocker

made by **HUCK**

974.02
kg CO₂e



AGE
3+

Plateforme pour
grimper ou
s'asseoir

Structure à
enfouir

COLORIS AU CHOIX

(vert flash, bleu, jaune, rouge,
beige, noir)

Tapis d'équilibre légèrement
rebondissant

1,00 m x 3,58 m

3,60 m x 1,10 m

4,00 m x 6,58 m

0,60 m

3



Profondeur d'enfouissement : 0,55 m

Longueur du tapis : 3,00 m

Avantages

- + Installation facile
- + Structure à enfouir
- + Pas de béton
- + Tapis prémonté
- + Structure en acier galvanisé à chaud, autres coloris disponibles contre supplément
- + Effet rebondissant similaire à celui d'un trampoline

20.02.112G cadre inclus

Le Trampoline rond



Ø 1,90 m
Tapis de saut : Ø 1,30 m



12,00 m² (hors trampoline)



Ø 4,35 m



1,00 m



2



Avantages







- ⊕ Cadre à enfourir inclus
- ⊕ Installation facile et rapide, sans béton
- ⊕ Trampoline monobloc, prêt à installer
- ⊕ Nettoyage facile, en décrochant le tapis

20.02.104 cadre inclus

Le Trampoline rond Maximus



AGE
3+

-  Ø 2,50 m
Tapis de saut : Ø 1,90 m
-  22,45 m² (hors trampoline)
-  Ø 5,90 m
-  1,00 m
-  3
- 
- 

Avantages

- ⊕ Cadre en kit pour faciliter le transport
- ⊕ Installation facile et rapide, sans béton
- ⊕ Cadre à enfourer inclus
- ⊕ Nettoyage facile, en décrochant le tapis

20.02.106 Longueur 6,00 m, cadre inclus (sans dalles chanfreinées)

20.02.105 Longueur 9,00 m, cadre inclus (sans dalles chanfreinées)

Le Trampoline Maxi



Longueur 6,00 m

Réf. 20.02.106

	6,00 x 1,65 m Tapis de saut : 5,34 x 0,98 m
	37,00 m ² (hors trampoline)
	9,35 x 5,00 m
	1,00 m
	8

Longueur 9,00 m

Réf. 20.02.105

	9,00 x 1,65 m Tapis de saut : 8,34 x 0,98 m
	47,00 m ² (hors trampoline)
	12,35 x 5,00 m
	1,00 m
	10

En option : ajout de dalles chanfreinées sur la largeur, permettant un accès facile aux fauteuils roulants

Avantages

- + Cadre à enfourir inclus
- + Installation facile et rapide, sans béton
- + Extension possible par paliers de 3 mètres
- + Nettoyage facile, en décrochant le tapis

20.02.118 cadre inclus







Le Trampoline Piccolo

658.1
kg CO₂e

made by **HUCK**



AGE
2+





	1,50 x 1,50 m Tapis de saut : 0,85 x 0,85 m
	12,60 m ² (hors trampoline)
	3,85 x 3,85 m
	1,00 m
	1
	
	

Avantages

- + Cadre à enfourir inclus
- + Installation facile et rapide, sans béton
- + Trampoline monobloc, prêt à installer
- + Nettoyage facile, en décrochant le tapis

20.02.111 cadre inclus

Le Trampoline ovale

	1,50 x 2,50 m Tapis de saut : 2,00 x 1,00 m
	26,30 m ² (hors trampoline)
	5,00 x 6,00 m
	1,00 m
	4
	797.6 kg CO ₂ e
	
	







Avantages

- ⊕ Cadre à enfourer inclus
- ⊕ Installation facile et rapide, sans béton
- ⊕ Trampoline monobloc, prêt à installer

AGE
3+

20.02.500 cadre inclus

Le Trampoline Kangourou

	4,50 x 1,50 m Tapis de saut : 3,85 x 0,85 m
	31,35 m ² (hors trampoline)
	7,85 x 4,85 m
	1,00 m
	3
	1575.1 kg CO ₂ e
	
	



AGE
3+

Avantages

- ⊕ Cadre à enfourer inclus
- ⊕ Dalles amortissantes noires
- ⊕ Tapis de saut orange
- ⊕ Installation facile et rapide, sans béton
- ⊕ Nettoyage facile, en décrochant le tapis

20.02.122 A poser (avec parement bois)

20.02.126 A encastrer, cadre inclus

Le Mini Trampoline

made by **HUCK**



1,75 x 1,75 m
Tapis de saut : 1,10 x 1,10 m



13,75 m² (hors trampoline)



4,10 x 4,10 m



À poser : 1,40 m
À encastrer : 1,00 m



5



Avantages

- ⊕ Nettoyage facile, en décrochant le tapis
- ⊕ Installation facile et rapide, sans béton
- ⊕ Trampoline monobloc, prêt à installer
- ⊕ Cadre à enfour inclus

20.02.120 A poser (avec parement bois)

20.02.125 A encastrer

20.02.110 XXL

Le Trampoline 2000

AGE
3+





1327.6
kg CO₂e

Réf. 20.02.120

Réf. 20.02.125

 3,00 x 2,25 m
Tapis de saut : 2,50 x 1,75 m

 37,40 m²

 6,50 x 5,75 m

 1,00 m

 8



Réf. 20.02.109

Réf. 20.02.110 XXL

 3,50 x 2,25 m
Tapis de saut : 3,00 x 1,75 m

 40,25 m²

 7,00 x 5,75 m

 1,00 m

 8



Cadre à enfouir pour Trampoline 2000

Réf. 20.02.123

Réf. 20.02.128 (pour sol souple)

Composition : cadre en acier en kit pour trampoline à encastrer, permettant un montage rapide sans béton

20.02.108 cadre inclus

Le Trampoline 2012



AGE
3+

1284.0
kg CO₂e

-  2,50 x 2,00 m
Tapis de saut : 1,85 x 1,35 m
-  31,30 m²
-  5,85 x 5,35 m
-  1,00 m
-  4
- 
- 

Avantages

- ⊕ Installation facile et rapide, sans béton
- ⊕ Cadre à enfourer inclus
- ⊕ Nettoyage facile, en décrochant le tapis

20.02.102 cadre inclus

Le Trampoline 2014

1257.4
kg CO₂e



AGE
3+



Avantages

- ⊕ Cadre en kit pour faciliter le transport
- ⊕ Installation facile et rapide, sans béton
- ⊕ Cadre à enfourer inclus
- ⊕ Nettoyage facile, en décrochant le tapis

20.02.121 cadre inclus

Le Trampoline 2017

made by **HUCK**



AGE
3+

 3,00 x 3,00 m
Tapis de saut : 2,35 x 2,35 m

 40,30 m²

 6,35 x 6,35 m

 1,00 m

 8



Avantages

- ⊕ Cadre en kit pour faciliter le transport
- ⊕ Installation facile et rapide, sans béton
- ⊕ Cadre à enfourir inclus
- ⊕ Nettoyage facile, en décrochant le tapis

En standard : tapis noir, dalles amortissantes rouge brique.
Autres coloris disponibles sur demande.



WHERE CONNECTIONS START –



made by **HUCK**



MANÈGES ET BASCULES

Tourner, se balancer, rire : nos manèges apportent dynamisme et interaction sociale à votre aire de jeux. Grâce à des options favorisant l'inclusion et à des détails astucieux, ils renforcent la cohésion sociale de manière ludique.

NOTRE COUP DE CŒUR



« Avec nos manèges, les enfants s'amuse, et leur sens de l'équilibre se développe naturellement. »

Wolfgang Keiner, CEO

Le Manège Nid de pie

Page 196

Légende : voir le rabat



LE MANÈGE À LIANES
20.01.090S
PAGE 203

LA GRANDE PYRAMIDE
20.01.060S
PAGE 198

LA PYRAMIDE SPIDER 4
5000-4-4

PAGE 156

LA TOUPIE CHAMPIGNON
20.05.110S

PAGE 204

LA BASCULE EN FILET
4587

PAGE 208

ERST HUCK,
DANN ACTION

LE SIÈGE DE TRANSFERT
2025

PAGE 15

20.01.120S

La grande Toupie



AGE
3+

663.6
kg CO₂e

-  3,00 m
-  Ø 1,90 m
-  28,25 m²
-  Ø 7,00 m
Recommandé : Ø 10,00 m
-  2,00 m
-  1,20 m³
-  13
- 

4594-41 La Toupie



AGE
3+

-  1,80 m
-  Ø 1,20 m
-  14,40 m²
-  Ø 4,30 m
Recommandé : Ø 6,00 m
-  1,15 m
-  0,40 m³
-  6
- 

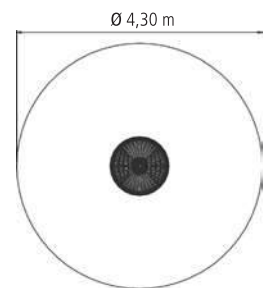

20.01.080S

Le Manège Nid de pie

	3,00 m
	Ø 1,90 m
	28,25 m ²
	Ø 6,00 m Recommandé : Ø 9,00 m
	0,80 m
	1,20 m ³
	8
	629.7 kg CO ₂ e
	



AGE
3+



20.06.130 À enfouir

Le Manège Nid de coucou

	2,20 m
	Ø 1,40 m
	23,75 m ²
	Ø 5,50 m Recommandé : Ø 8,00 m
	0,80 m
	6
	530.4 kg CO ₂ e
	
	

AGE
3+





4668-20 À enfouir

Le Tourniquet Nid d'abeille

made by **HUCK**



0,45 m



Ø 1,00 m



19,60 m²



Ø 5,00 m



0,45 m





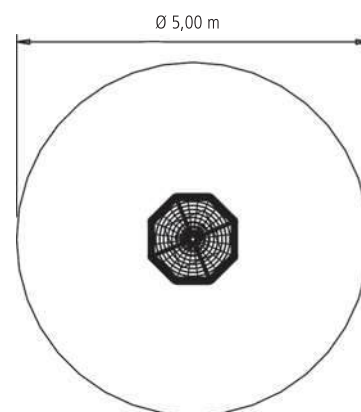





3



20.01.060S

La grande Pyramide



-  4,20 m
-  Ø 3,50 m
-  50,00 m²
Recommandé : 95,00 m²
-  Ø 8,00 m
Recommandé : Ø 11,00 m
-  2,80 m
-  1,00 m³
-  20
- 

20.01.070S



La petite Pyramide

made by **HUCK**



AGE
3+

772.5
kg CO₂e

-  3,00 m
-  Ø 3,50 m
-  50,20 m²
-  Ø 8,00 m - Ø 10,00 m
-  2,00 m
-  1,20 m³
-  15
- 

4592-20

Le Mini Sablier

526.0
kg CO₂e



AGE
3+

- 3,00 m
- Ø 2,00 m
- 24,20 m²
- Ø 5,55 m
Recommandé : Ø 7,00 m
- 2,00 m
- 1,20 m³
- 16
-

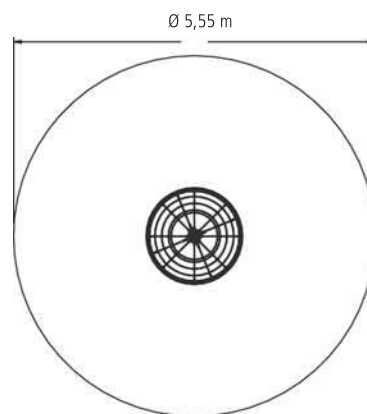

20.01.130S La Tornade

	4,20 m
	Ø 3,50 m
	50,00 m ²
	Ø 8,00 m Recommandé : Ø 11,00 m
	2,50 m
	1,20 m ³
	20
	955.1 kg CO ₂ e

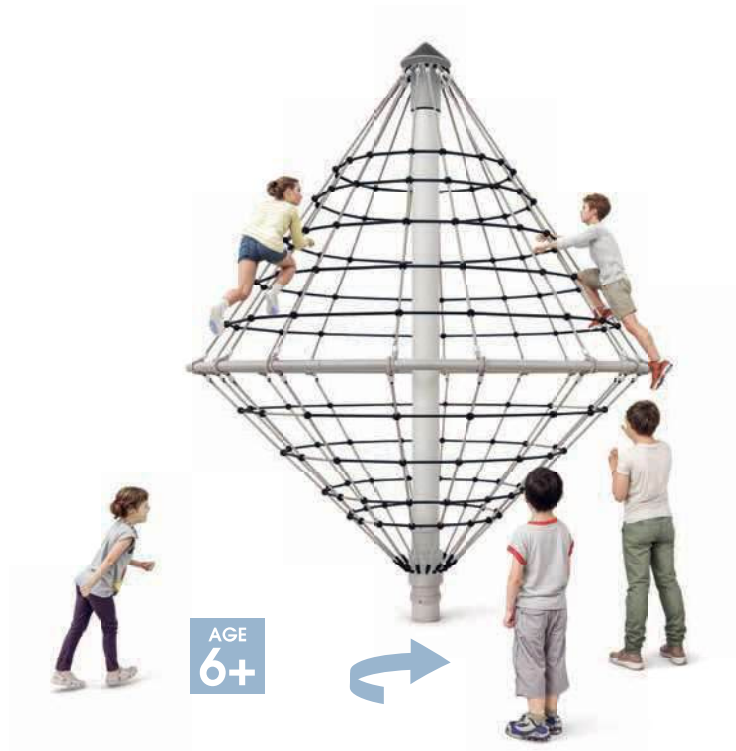

20.01.135 La Tornade Midi

	3,00 m
	Ø 2,00 m
	38,50 m ² / 78,55 m ²
	Ø 7,00 m / Ø 10,00 m
	1,70 m
	1,00 m ³
	8
	486.9 kg CO ₂ e





20.01.020S

La Capsule spatiale



AGE
6+

-  3,40 m
-  Ø 3,50 m
-  50,25 m²
-  Ø 8,00 m
Recommandé : Ø 11,00 m
-  2,00 m
-  1,00 m³
-  19
- 

1330.8
kg CO₂e









20.01.090S

Le Manège à lianes



AGE
3+









1289.9
kg CO₂e

-  3,50 m
-  Ø 3,60 m
-  50,00 m² / 95,00 m²
-  Ø 8,00 m
Recommandé : Ø 11,00 m
-  1,00 m
-  1,25 m³
-  4
- 

20.05.110S

La Toupie champignon avec mât acier



-  1,20 m
-  Ø 2,00 m
-  28,25 m²
-  Ø 6,00 m
-  0,90 m
-  0,50 m³
-  14
- 

20.01.150S

La Tour carrousel

made by **HUCK**



986.0
kg CO₂e

AGE
6+

-  4,20 m
-  Ø 2,00 m
-  50,20 m²
-  Ø 8,00 m
Recommandé : Ø 11,00 m
-  2,80 m
-  1,00 m³
-  12
- 

20.01.170 Ellipsilon



-  2,95 m
-  Ø 2,30 m
-  38,50 m²
-  Ø 7,00 m
Recommandé : Ø 10,00 m
-  2,00 m
-  0,80 m³
-  15
- 

4530-60

Le Pas de géant







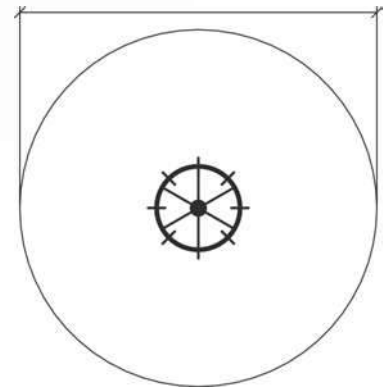

433.7
kg CO₂e

AGE
6+



Ø 8,00 m



-  2,55 m
-  Ø 2,30 m
-  50,00 m²
-  Ø 8,00 m
-  1,60 m
-  1,00 m³
-  8
- 

Composition

1 mât en acier galvanisé à chaud (Ø 160 mm),
longueur 3,00 m, avec chapeau

4587

La Bascule en filet avec cadre en bois

506.4
kg CO₂e



AGE
3+

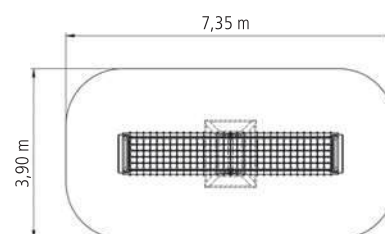

- 1,30 m
- 4,35 x 0,90 m
- 26,50 m²
- 7,35 x 3,90 m
- 1,25 m
- 0,80 m³
- 6
- TUV

4587S







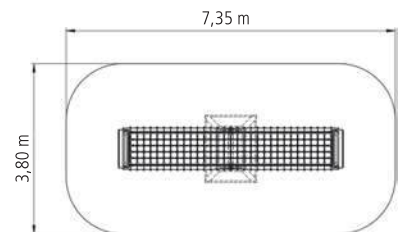

La Bascule en filet avec cadre en acier



754.2
kg CO₂e

AGE
3+



-  1,40 m
-  4,35 x 0,80 m
-  26,00 m²
-  7,35 x 3,80 m
-  1,20 m
-  0,80 m³
-  6
- 

CLIMBING, YOUR WAY –

made by **HUCK**



FILETS À GRIMPER, CORDES ET PONTS SUR MESURE

Les filets et cordes à grimper HUCK créent un espace propice aux jeux créatifs et imaginatifs. Fabriqués à partir de cordage Hercule ultra résistant, ils sont personnalisables. Choisissez les coloris, formes et dimensions, pour réaliser un projet unique !



FILETS À GRIMPER



PONTS, TUNNELS ET
CHEMINÉES

CORDES

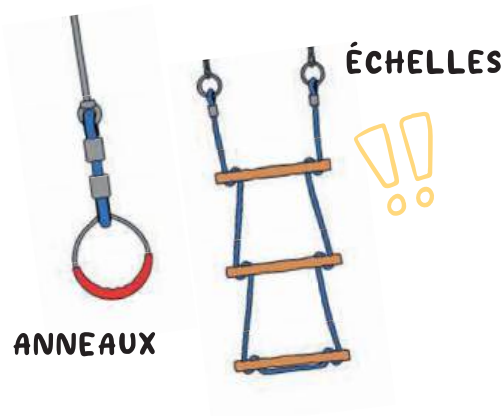

ANNEAUX

ÉCHELLES

FIXATIONS



« Nos filets et cordes sont aussi variés que vos idées. »

Valentin Huck
Valentin Huck, CEO

CONFIGURATEUR DE FILETS

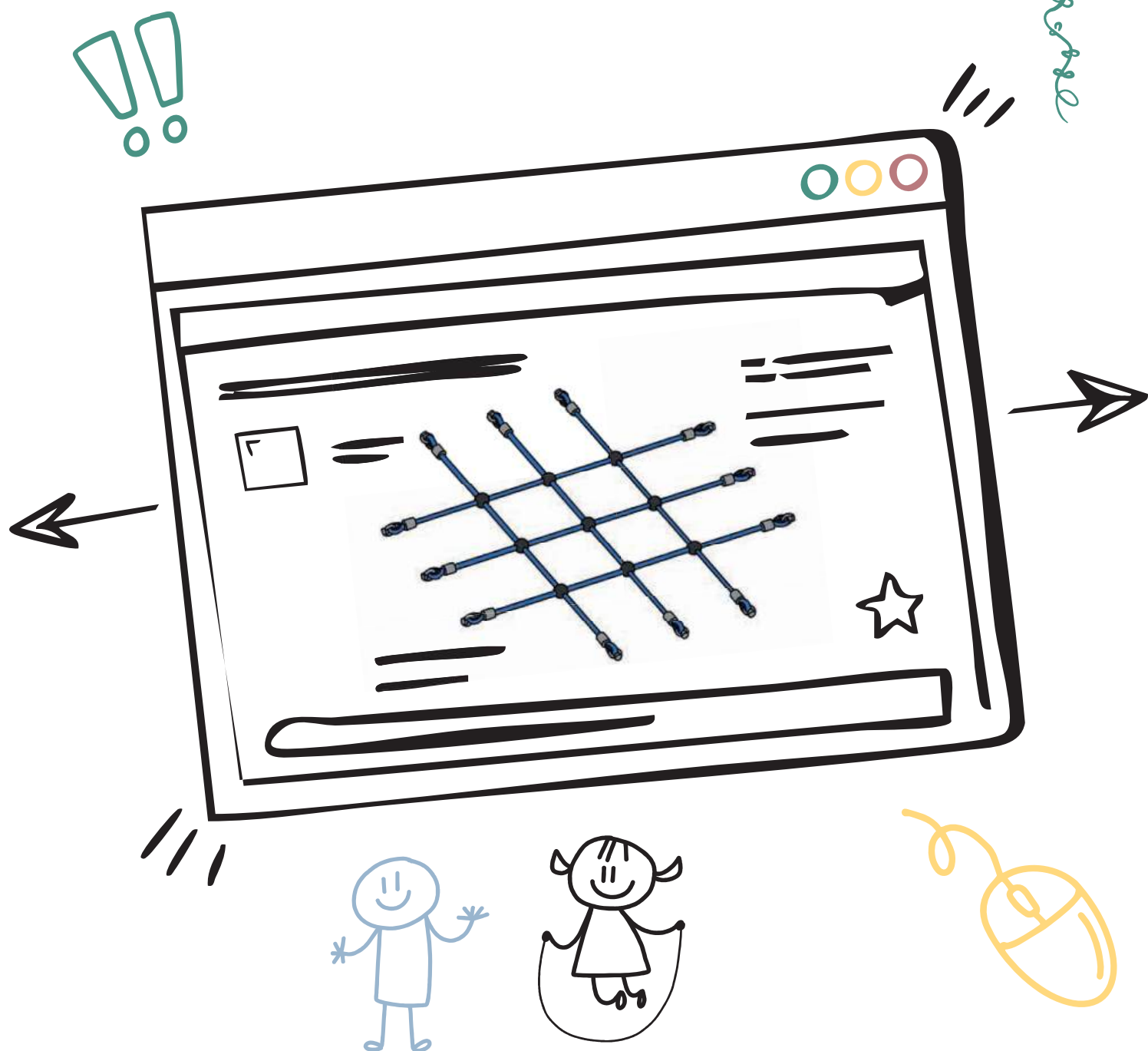

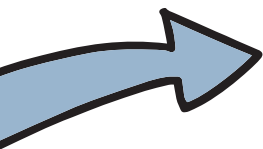

1

Version

Lisez d'abord nos indications, pour choisir la version adaptée à votre projet.

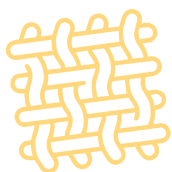

Matériau et coloris

Choisissez le type de cordage, la taille de la maille et le coloris.

2

3

Dimensions

Quelle est la forme retenue ? Choisissez une des nombreuses variantes possibles et renseignez les dimensions.



4

Fixations

Choisissez la solution qui vous convient et déterminez le nombre de fixations dont vous avez besoin.



5

Accessoires

Ajoutez éventuellement des accessoires.



CONSEILS

Définir les dimensions d'un filet

Afin de fabriquer des filets parfaitement adaptés, nous avons besoin de connaître la distance entre les poteaux ou entre les structures porteuses, comme dans les exemples suivants :

Filets rectangulaires :

- cote horizontale
- cote verticale

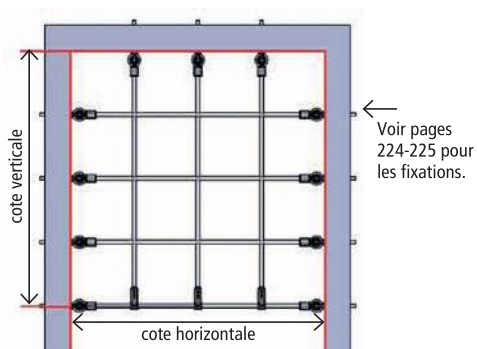

Filets triangulaires :

- cote a
- cote b
- cote c

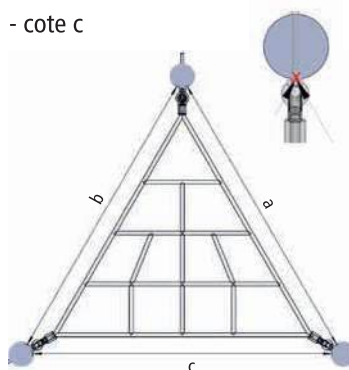

Pour une fixation sur un tube :

- cote à partir du bord extérieur du tube
- diamètre du tube
- ou : cote à partir du bord inférieur du tube

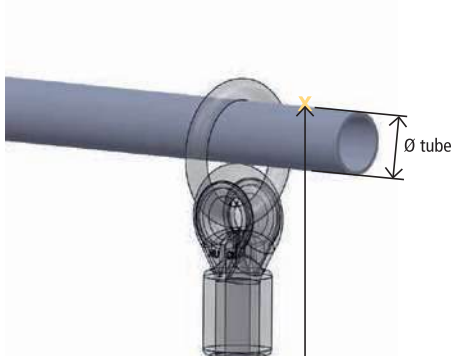

En cas de différence de niveau :

- cote de point de fixation à point de fixation
- ou : cote horizontale + hauteur

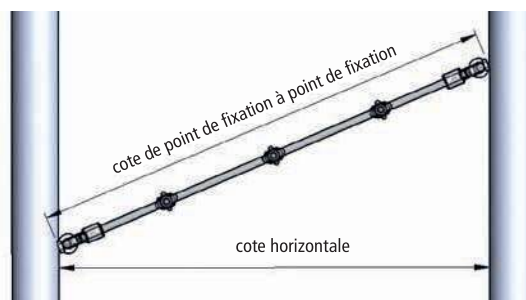

Précision :

Majoration de prix pour petite surface

Filet < 1 m² : + 50 %, filet < 2 m² : + 25 %

Cordage Hercule 6 torons



VERT
01
Ø 16 mm
ou Ø 18 mm



ORANGE
03
Ø 16 mm



ORANGE
FLUORESCENT
03F
Ø 16 mm
Réservé pour des jeux
en intérieur



BLEU
04
Ø 16 mm
ou Ø 18 mm



JAUNE
05
Ø 16 mm
ou Ø 18 mm



NOIR
06
Ø 16 mm
ou Ø 18 mm



ROUGE
07
Ø 16 mm
ou Ø 18 mm



CHANVRE
08
Ø 16 mm
ou Ø 18 mm



TURQUOISE
11
Ø 16 mm



GRIS CLAIR
66
Ø 16 mm



FUCHSIA
71
Ø 16 mm

La qualité HUCK :
+ cordage composé de six
torons en acier recouverts
d'une gaine en polyester
+ qualité garantie grâce à de
multiples procédures de
contrôle
+ haute résistance aux UV et à
l'abrasion

Cordage Hercule 6 torons, bicolore



FUCHSIA/
NOIR
71/6
Ø 16 mm



TURQUOISE/
NOIR
11/6
Ø 16 mm



ORANGE/
NOIR
3/6
Ø 16 mm



BLEU/
ROUGE
4/7
Ø 16 mm



VERT/
CHANVRE
1/8
Ø 16 mm

Cordage Hercule 4 torons



BLEU
04
Ø 16 mm



NOIR
06
Ø 16 mm



CHANVRE
08
Ø 16 mm



ROUGE
07
Ø 16 mm

Cordage PP (polypropylène) 4 torons



VERT
01
Ø 16 mm



ORANGE
03
Ø 16 mm,
Ø 20 mm ou
Ø 25 mm



BLEU
04
Ø 16 mm,
Ø 20 mm ou
Ø 25 mm



NOIR
06
Ø 16 mm



CHANVRE
08
Ø 16 mm,
Ø 20 mm ou
Ø 25 mm

Filets en câble Hercule

Coloris disponibles :
voir page 215

Filet en câble Hercule

Ø 16 mm, 6 torons, avec billes de croisement en polyamide

Réf.	Descriptif	Maille (mm)
4316-120	Hercule, Ø 16 mm	120
4316-250	Hercule, Ø 16 mm	250
4316-300	Hercule, Ø 16 mm	300
4316-350	Hercule, Ø 16 mm	350
4316-400	Hercule, Ø 16 mm	400
4316-500	Hercule, Ø 16 mm	500

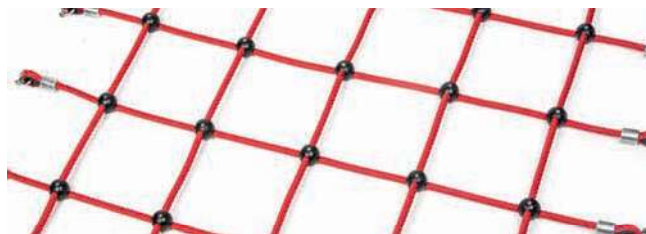

Filet en câble Hercule

Ø 18 mm, 6 torons, avec billes serties en aluminium

Réf.	Descriptif	Maille (mm)
4618-120	Hercule, Ø 18 mm	120
4618-250	Hercule, Ø 18 mm	250
4618-300	Hercule, Ø 18 mm	300
4618-350	Hercule, Ø 18 mm	350
4618-400	Hercule, Ø 18 mm	400
4618-500	Hercule, Ø 18 mm	500

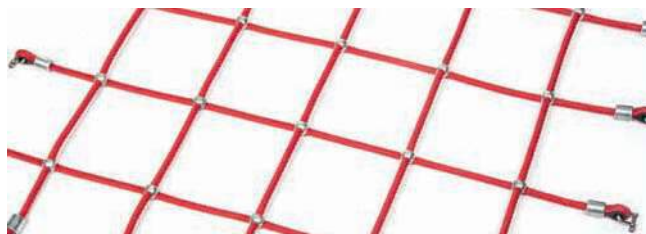

Filet en câble Hercule

Ø 16 mm, 6 torons, avec griffes Inox

Réf.	Descriptif	Maille (mm)
4516-120	Hercule, Ø 16 mm	120
4516-250	Hercule, Ø 16 mm	250
4516-300	Hercule, Ø 16 mm	300
4516-350	Hercule, Ø 16 mm	350
4516-400	Hercule, Ø 16 mm	400
4516-500	Hercule, Ø 16 mm	500

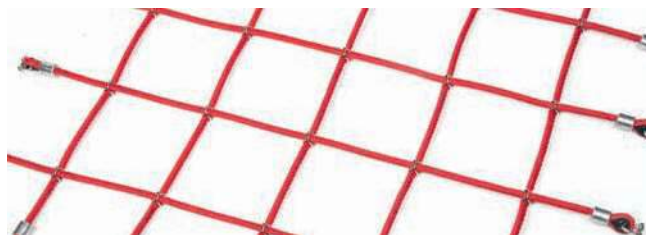

Filet en câble Hercule

Ø 16 mm, 4 torons, avec intersections tressées

Réf.	Descriptif	Maille (mm)
4416-120	Hercule, Ø 16 mm	120
4416-250	Hercule, Ø 16 mm	250
4416-300	Hercule, Ø 16 mm	300
4416-400	Hercule, Ø 16 mm	400
4416-500	Hercule, Ø 16 mm	500

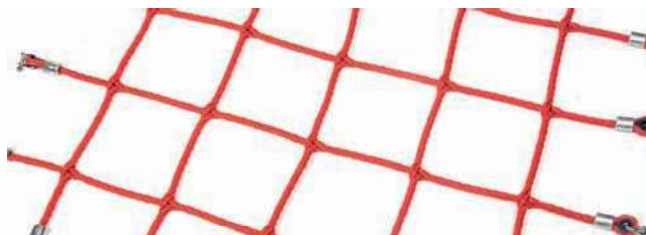

Intersection des cordages



Billes de croisement polyamide HUCK

Nos filets sont assemblés avec des billes de croisement en polyamide de diamètre 48 mm. Qu'il s'agisse de simples filets à grimper ou de grands filets de différentes formes, les billes de croisement HUCK permettent un assemblage fiable et durable.

Disponibles également en 2 parties, elles peuvent être commandées séparément pour réparer facilement nos filets sur site.

- ✔ Billes rondes, sans angles ni côtés saillants
- ✔ Échange sur site facile
- ✔ Coloris :
bleu, jaune, rouge, beige, noir



Griffes Inox HUCK

Ces griffes Inox sont réservées aux filets horizontaux. Elles se caractérisent par leur design épuré et un matériau de qualité.

- ✔ Design épuré, qui s'adapte à tous les coloris de cordage
- ✔ En Inox 304



Billes de croisement aluminium HUCK

Pour des applications spéciales, nous vous proposons des billes en aluminium serties Ø 28 mm, pour le cordage Hercule Ø 18 mm.

- ✔ Billes rondes, sans angles ni côtés saillants
- ✔ Transmission de force élevée entre les cordages



Intersections tressées HUCK

Ce procédé est particulièrement adapté aux filets horizontaux, comme les hamacs.

- ✔ Coloris : bleu, noir, rouge, chanvre
- ✔ Confort optimal pour s'allonger sur le filet
- ✔ Mise en valeur des cordages

Filets en polypropylène

TYP 4116

Filet en PP avec nœuds tressés

Réf.	Descriptif	Maille (mm)	Coloris
4116-110	PP, Ø 16 mm	110	*
4116-250	PP, Ø 16 mm	250	*
4116-300	PP, Ø 16 mm	300	*
4116-400	PP, Ø 16 mm	400	*
4116-500	PP, Ø 16 mm	500	*
4120-250	PP, Ø 20 mm	250	*
4120-300	PP, Ø 20 mm	300	*
4120-400	PP, Ø 20 mm	400	*
4120-500	PP, Ø 20 mm	500	*
4125-250	PP, Ø 25 mm	250	*
4125-300	PP, Ø 25 mm	300	*

* Voir page 215 pour les coloris

✓ Prix avantageux

Sans âme acier, le cordage PP est moins cher que le câble Hercule. Il est particulièrement adapté pour un usage intérieur, dans des zones surveillées ou dans des piscines.

✓ Souplesse

Les nœuds tressés donnent au cordage une grande flexibilité et sont très esthétiques.

✓ Coloris

Ce cordage 4 torons est disponible dans les coloris suivants : noir, chanvre, orange, vert, bleu.

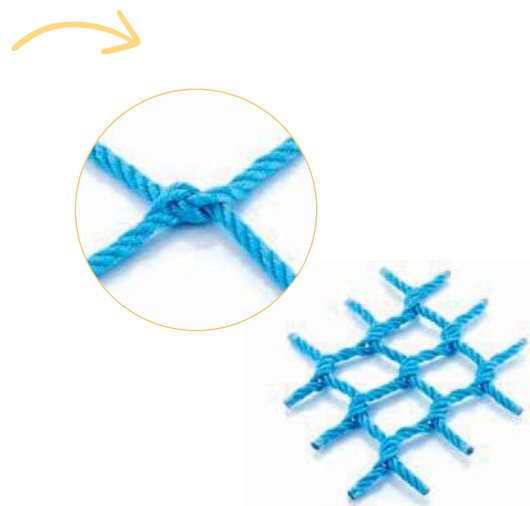

TYP 4116N

Filets en PP avec nœuds Niebergall

en cordage PP Ø 16 mm ou Ø 20 mm, 4 torons, avec nœuds Niebergall

- ✓ Mailles stables et antidérapantes
- ✓ Aspect artisanal
- ✓ Particulièrement adapté aux piscines

4116N Ø 16 mm

Réf.	Maille (mm)	Coloris
4116N-	110	*
4116N-	250	*
4116N-	275	*
4116N-	300	*
4116N-	350	*

4120N Ø 20 mm

Réf.	Maille (mm)	Coloris
4120N-	250	*
4120N-	300	*
4120N-	350	*

* Voir coloris page 215

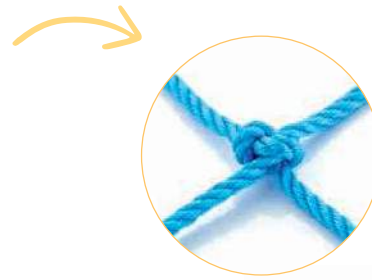

TYP 4116K

Filets en PP avec intersections tressées

en cordage PP Ø 16 mm ou Ø 20 mm, 4 torons, avec intersections tressées

- ✓ idéal pour s'allonger
- ✓ cordages au même niveau
- ✓ design épuré
- ✓ particulièrement adapté aux piscines

4116K Ø 16 mm

Réf.	Maille (mm)	Coloris
4116K-	110	*
4116K-	250	*
4116K-	275	*
4116K-	300	*
4116K-	350	*

4120K Ø 20 mm

Réf.	Maille (mm)	Coloris
4120K-	250	*
4120K-	300	*
4120K-	350	*

* Voir coloris page 215

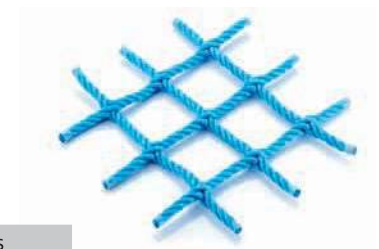
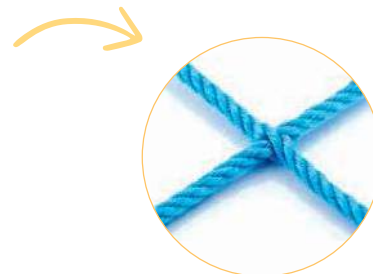

Pont en V en câble Hercule

Le mètre linéaire

Réf. 4957-300

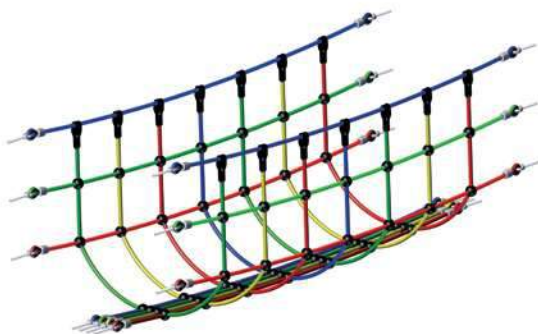

Garde-corps en filet Hercule pour passerelle en bois ou caoutchouc

Le mètre linéaire

Réf. 4910-300, maille 30 x 25 cm



Pont de corde simple

Le mètre linéaire

Réf. 4959-250

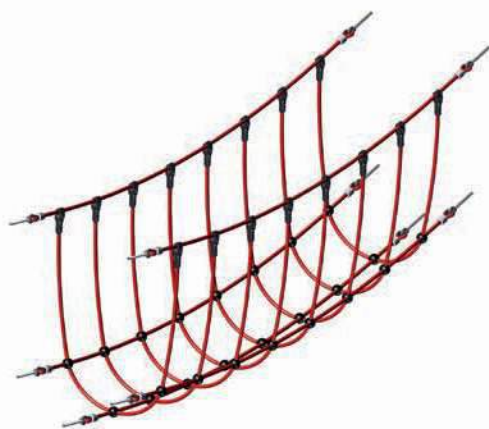

Passerelle bois et cordage

Le mètre linéaire

Réf. 4952

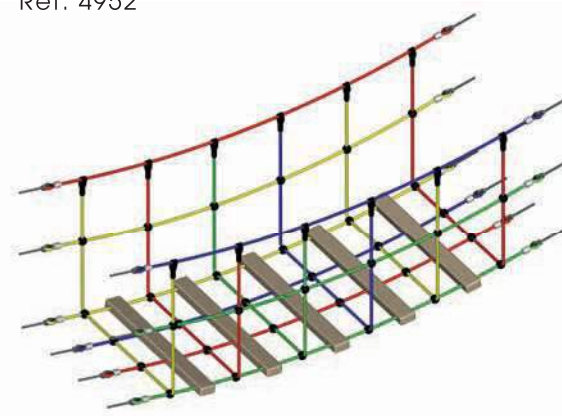

Les illustrations des ponts standard sont fournies à titre d'exemple. Une fabrication sur mesure est possible.

Réf.	Descriptif	Passage	Maille passage	Hauteur garde-corps	Maille garde-corps	Largeur main-courante	Largeur utile (passage)	Terminaisons standard*
4957-300	Pont en V	4 câbles Hercule	3 x 5 cm	85 cm	30 x 30 cm	80 cm	18 cm	Anneau et tige Inox M12
4910-300	Garde-corps (2 côtés)			85 cm	25 x 30 cm			Anneau et tige Inox M12
4959-250	Pont de corde simple	Câble Hercule	30 x 30 cm	80 cm	30 x 80 cm	60 cm	60 cm	Anneau et tige Inox M12
4952	Passerelle bois et cordage	Câble Hercule et lattes de bois	27 x 30 cm	80 cm	40 x 60 cm	80 cm	80 cm	Anneau et tige Inox M12

Longueur maximale : 5,00 m. Autres longueurs et terminaisons sur demande.

Autres terminaisons possibles, voir pages 226-227.

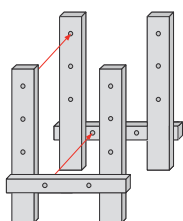

Transversales derrière les montants (passage plus long que le garde-corps)

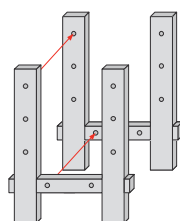

Transversales entre les montants (tous les cordages de la même longueur)

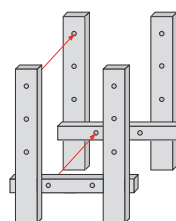

Transversales devant les montants (passage plus court que le garde-corps)

Pour commander un pont pour supports existants, merci de préciser :

- distance entre les montants (longueur du garde-corps)
- entraxe des poteaux (largeur du garde-corps)
- positionnement et distance entre les transversales (longueur du passage)
- différences de niveaux éventuelles
- longueur et filetage des tiges filetées

Passerelle à lattes de bois

Le mètre linéaire

Réf. 4930-005-050, largeur utile 50 cm

Réf. 4930-005-075, largeur utile 75 cm

Réf. 4930-005-100, largeur utile 100 cm



Passerelle en caoutchouc

Le mètre linéaire

Réf. 4950

Largeur utile 55 cm, longueur max. 3,00 m

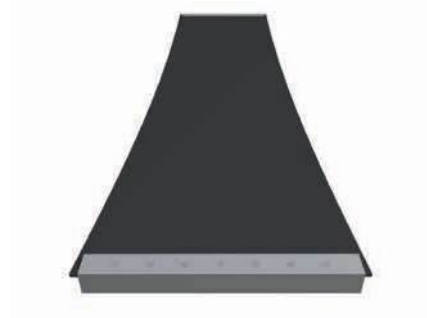

Pont en V avec corde centrale

Le mètre linéaire

Réf. 4954-300

Avec corde centrale en PP, 90/90 mm, coloris chanvre

Réf. 4956-300

Avec corde centrale en PP, 160/160 mm, coloris chanvre

Longueur : jusqu'à 5,00 m

Autres coloris disponibles : bleu, vert, noir

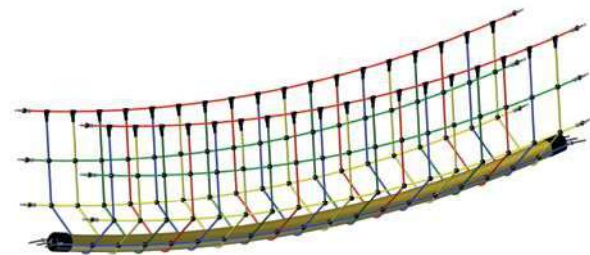

Réf.	Descriptif	Passage	Hauteur garde-corps	Maille garde-corps	Largeur main-courante	Largeur utile (passage)	Terminaisons standard*
4930-005-050	Passerelle à lattes de bois, largeur utile 50 cm	Lattes en mélèze, 45 x 95 mm				50 cm	Anneau et tige M12 Inox
4930-005-075	Passerelle à lattes de bois, largeur utile 75 cm	Lattes en mélèze, 45 x 95 mm				75 cm	Anneau et tige M12 Inox
4930-005-100	Passerelle à lattes de bois, largeur utile 100 cm	Lattes en mélèze, 45 x 95 mm				100 cm	Anneau et tige M12 Inox
4950	Passerelle en caoutchouc, largeur utile 55 cm	Caoutchouc plein				55 cm	Surlongueur pour fixation directe sur la structure porteuse
4954-300	Pont en V	Corde en PP tressé 90/90 mm	85 cm	30x30 cm	85 cm	9 cm	Anneau et tige M12/M16 Inox
4956-300	Pont en V	Corde en PP tressé 160/160 mm	85 cm	30x30 cm	85 cm	16 cm	Anneau et tige M12/M16 Inox

Longueur maximale : 5,00 m. Autres longueurs et terminaisons sur demande.

Autres terminaisons possibles, voir pages 226-227.

Cordes à grimper

Il convient de respecter les exigences de la norme NF EN 1176 (paragraphe 4.2.12). Les cordes de diamètre inférieur à 25 mm doivent être fixées aux deux extrémités. La distance minimale entre une corde fixée à une seule extrémité et la partie fixe de l'équipement est de 60 cm pour une corde de 1 à 2 m de long, et de 1 m pour une corde entre 2 et 4 m.

Les longueurs et fixations données correspondent au standard. Nous pouvons confectionner vos cordes à la longueur souhaitée, avec les terminaisons de votre choix.



Cordes en polypropylène

Réf.	Descriptif	Diamètre	Coloris	Longueur	Terminaison haute*	Terminaison basse
480	Corde lisse en PP	24 mm	orange, bleu, chanvre	2,00 m	Cosse et anneau 10 x 50 mm zingué	1 nœud + manchon d'arrêt
481	Corde à nœuds en PP	24 mm	orange, bleu, chanvre	2,00 m	Cosse et anneau 10 x 50 mm zingué	Manchon d'arrêt
38250	Corde lisse en PP	33 mm	chanvre	2,50 m	Attache-corde zingué	Gaine plastique

* Autres terminaisons possibles : voir pages 226-227



Cordes en câble Hercule

Réf.	Descriptif	Diamètre	Coloris	Longueur	Terminaison haute*	Terminaison basse
479	Corde lisse	16 mm	vert, fuchsia, bleu, jaune, orange fluo, noir, gris clair, rouge, chanvre, cuivre, turquoise	2,00 m	Cosse et anneau 10 x 50 mm zingué	Manchon d'arrêt
482	Corde lisse	18 mm	vert, bleu, jaune, noir, rouge, chanvre	2,00 m	Cosse et anneau 10 x 50 mm zingué	Manchon d'arrêt
483	Corde à disques*	18 mm	vert, bleu, jaune, noir, rouge, chanvre	2,00 m	Cosse et anneau 10 x 50 mm zingué	Manchon d'arrêt
484	Corde lisse	25 mm	bleu, jaune, rouge, chanvre	2,00 m	Cosse et anneau 10 x 50 mm zingué	Manchon d'arrêt

* Coloris des disques : jaune, rouge, noir, beige

* Autres terminaisons possibles : voir pages 226-227

Terminaisons des cordes



4825
Majoration pour une deuxième terminaison (à préciser)



Exemple : chaîne en acier galvanisé 40 cm pour fixation dans le sol, ou anneau avec tige filetée aux deux extrémités.
Voir les possibilités de fixation pages 226-227.



410
Ancre à visser

En acier galvanisé à chaud (Ø 10 mm)
Longueur : environ 40 cm

Corde à marcher en PP tressé

4325-0090-08

Corde en PP tressé

Ø 90 mm
coloris chanvre



4325-0160

Corde en PP

Ø 160 mm
Coloris disponibles :
chanvre, vert, bleu, noir



Composition :

- Corde en PP tressé, imputrescible
- 4 côtés de 90 mm ou 160 mm, avec bords arrondis
- Surface plane
- Âme en acier (Ø 12 mm)
- Fixations avec anneau et tige filetée Inox M12 ou M16

Les cordes en PP tressé ont une forme carrée, pratique et confortable.

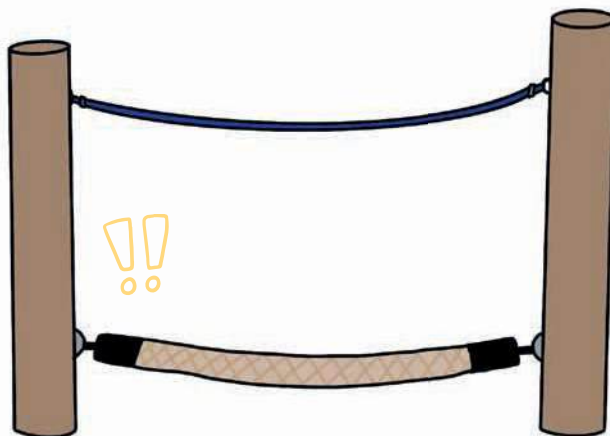

Exemple d'une corde fixée à 2 poteaux

495

Majoration pour terminaison aux 2 extrémités (manchon thermo-rétractable noir avec fixation)

Par exemple anneau et tige filetée M12 ou M16

Réf.	Descriptif	Côtés	Largeur	Terminaison standard
4325-0090-08 + 495	Corde en PP tressé	90/90 mm	9 cm	Anneau et tige M12/M16 Inox (Réf. 495)
4325-0160-08 + 495	Corde en PP tressé	160/160 mm	16 cm	Anneau et tige M12/M16 Inox (Réf. 495)

Anneaux / guirlandes

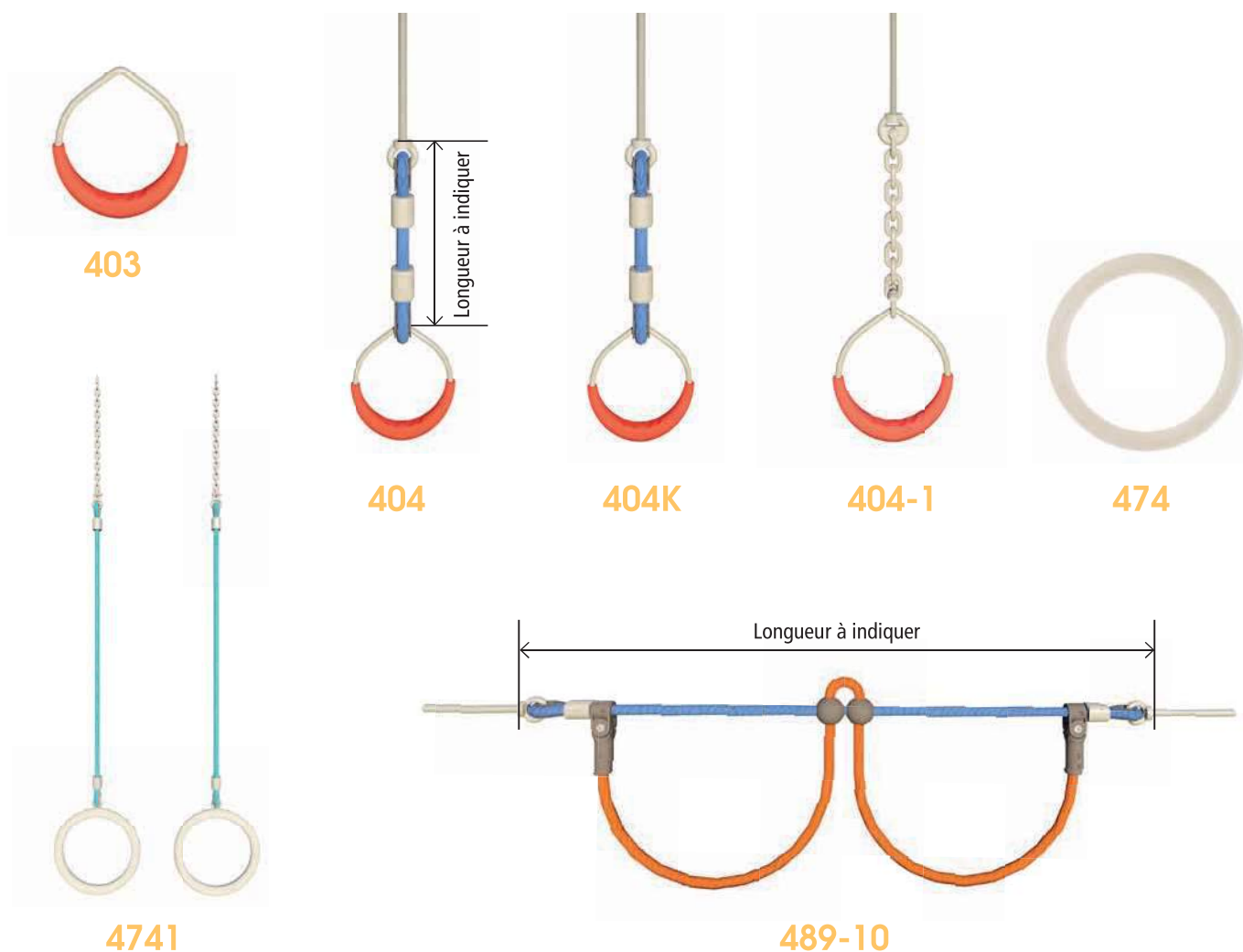

Réf.	Descriptif	Coloris	Détails
403	Anneau simple, Ø ext. 150 mm		Sans corde ni chaîne
404	Anneau avec corde de suspension en câble Hercule	vert, orange, orange fluo, bleu, jaune, noir, gris clair, rouge, chanvre, turquoise, fuchsia	Anneau Ø 150 mm + 200 mm de câble Hercule + anneau et tige M12 x 200 mm
404K	Anneau avec corde de suspension en câble Hercule et manille rotative	vert, orange, orange fluo, bleu, jaune, noir, gris clair, rouge, chanvre, turquoise, fuchsia	Anneau Ø 150 mm + 200 mm de câble Hercule + manille rotative lg 50 mm + connecteur Inox + tige M12 x 200 mm
404-1	Anneau avec chaîne		200 mm chaîne galva 6 mm + anneau et tige M12 x 200 mm
474	Anneau en polyester, Ø extérieur 290 mm		Sans corde ni chaîne
4741	Anneau en polyester 28 x 240 mm avec corde de suspension en câble Hercule	vert, orange, orange fluo, bleu, jaune, noir, gris clair, rouge, chanvre, turquoise, fuchsia	500 mm de câble Hercule + 400 mm de chaîne galva 6 mm
489-10	Guirlande en câble Hercule Ø 16 mm	vert, orange, orange fluo, bleu, jaune, noir, gris clair, rouge, chanvre, turquoise, fuchsia	Avec anneau et tige M12 x 200 mm aux 2 extrémités Longueur standard : 3000 mm

Fabrication sur mesure, à la demande (choix des terminaisons, longueurs, etc.)

Échelles

Nos échelles sont conçues pour les aires de jeux. Elles ne sont pas certifiées pour un usage industriel ou comme échelles de secours. Longueur et fixations à la demande.

Écart entre les échelons : 30 cm
 Largeur des échelons : 40 cm (bois et plastique) / 45 cm (aluminium)
 Garde au sol recommandée : 40 cm jusqu'au premier échelon
 Charge maximale par échelle : 150 kg

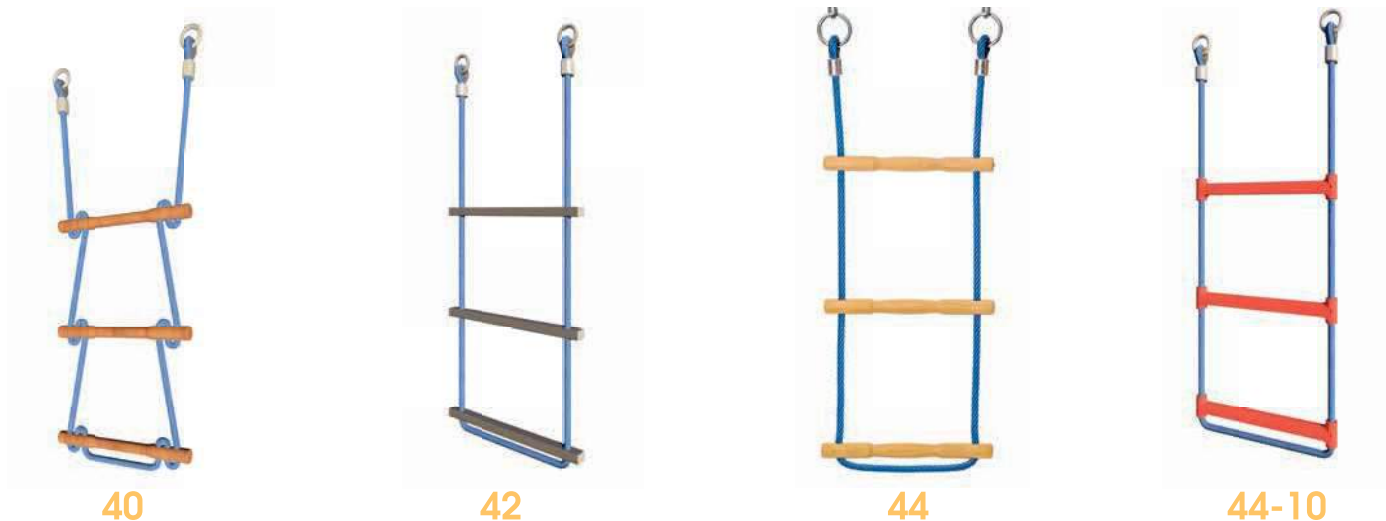

Réf.	Échelons	Cordage	Coloris cordage	Terminaisons hautes*
40	Acacia	PP Ø 16 mm	orange, bleu, chanvre, noir, vert (nouveau)	Cosse sertie et anneau zingué 10 x 50 mm
42	Aluminium	Hercule Ø 16 mm	vert, orange, orange fluo, bleu, jaune, noir, gris clair, rouge, chanvre, turquoise, fuchsia	Cosse sertie et anneau zingué 10 x 50 mm
44	Acacia	Hercule Ø 16 mm	vert, orange, orange fluo, bleu, jaune, noir, gris clair, rouge, chanvre, turquoise, fuchsia	Cosse sertie et anneau zingué 10 x 50 mm
44-10	Plastique	Hercule Ø 16 mm	vert, orange, orange fluo, bleu, jaune, noir, gris clair, rouge, chanvre, turquoise, fuchsia	Cosse sertie et anneau zingué 10 x 50 mm

* Fabrication sur mesure, à la demande (choix des terminaisons, longueurs, etc.)

Possibilités de fixation



1 fixation basse



2 fixations basses

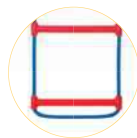

Sans fixation basse (standard)

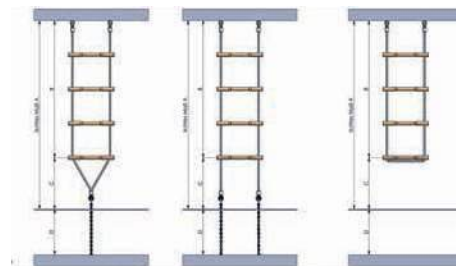

4826

Majoration pour terminaisons en partie basse

Exemple : chaîne en acier galvanisé 40 cm pour fixation dans le sol. Voir les possibilités de fixation pages 226-227.



410

Ancre à visser

En acier galvanisé à chaud (Ø 10 mm)
 Longueur : environ 40 cm

Exemples de réalisations possibles, avec une ou deux chaînes en partie basse. Fabrication sur mesure.

Fixations pour filets et cordages

Nous avons développé une gamme complète de pièces de fixation, pour vous permettre de fixer nos cordes et filets à toutes sortes d'éléments. Vous trouverez dans ces pages quelques exemples de nos pièces. Nous nous tenons à votre disposition

pour étudier avec vous des solutions spécifiques pour vos projets. Ces éléments sont conçus exclusivement pour le cordage Hercule HUCK, et sont fixés en usine. Ils ne sont pas vendus seuls.

Fixation à des poteaux ou traverses

Longueur de tige standard : 200 mm. Autres longueurs possibles sur demande. Tiges Inox.

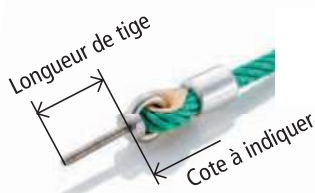

Anneau et tige filetée Inox
Réf. 455B
M8/M10/M12



Anneau femelle Inox
Réf. 455
M10/M12



Tige filetée Inox sertie
Réf. 454V
M8/M10/M12



Tige filetée Inox sertie, centrée
Réf. 454M
M8/M10/M12



Chaîne 6 mm
Réf. 461V
Zinguée (maillons courts), sertie



Chaîne Inox sertie, centrée
Réf. 461VA-V
(2,5 maillons apparents)



Chaîne 6 mm
Réf. 461
Zinguée (maillons courts), avec manchon



Manille à œil Inox
Réf. 440-30
Pour chaîne 6 mm ou 8 mm (maillons courts)



Manille Inox M8
Réf. 440-8



Manille à œil double M10, Inox
Réf. 440-10
Sans la bague rouge. Idéal pour la fixation des filets horizontaux dans les angles. Pour raccorder 2 câbles Hercule Ø 16 mm ou 18 mm à une chaîne 6 mm ou 8 mm, ou à un connecteur.



Manille à œil triple M10, Inox
Réf. 440-20
Idéal pour la fixation des filets horizontaux dans les angles. Pour raccorder 3 câbles Hercule Ø 16 mm ou 18 mm à une chaîne 6 mm ou 8 mm, ou à un connecteur.



Manille rotative Inox
Réf. 4603-20
Avec bague en bronze résistante à l'usure, pour une charge de rotation maximale exercée par une chaîne 6 mm ou 8 mm sur du câble Hercule Ø 16 mm.



Manille à œil Inox
Réf. 440-8-1A

Manille rotative Inox
Réf. 4603-10

Avec bague en bronze résistante à l'usure, pour raccorder un connecteur Réf. 430 ou une suspension Réf. 4602 à un câble Hercule Ø 16 mm.



Douille filetée M24
Réf. 438-HM24

Autres terminaisons possibles :

Longueur de la corde à partir de ce point



Boucle sertie

Réf. 464

Diamètre intérieur au choix



Cosse Inox

Réf. 457VA

Diamètre intérieur 35 mm



Cosse ronde

Réf. 457R

Noire, diamètre intérieur 35 mm



Anneau zingué

Réf. 453

M8 x 40 mm, M10 x 50 mm,
M10 x 60 mm



Pièces en T en plastique, disponibles en bleu, beige, rouge, noir, jaune

Pièces de liaison en Inox :



Connecteur Inox M12

Réf. 461-6

Avec filetage intérieur, pour raccorder une chaîne 6 mm à une tige M12



Connecteur Inox M16

Réf. 461-8

Avec filetage intérieur, pour raccorder une chaîne 8 mm à une tige M16



Connecteur Inox

Réf. 430

Pour raccorder une manille M8 ou M10, ou une manille à œil double ou triple, à une tige filetée M12 ou M16



Connecteur Inox avec douille

Réf. 443

Pour raccorder une manille M8 ou M10, ou une manille à œil double ou triple, à une tige filetée M12 (filetage intérieur)

✓ Nous sommes à votre disposition pour vous conseiller la fixation la plus adaptée à votre besoin.



Manille cœur Inox M6

Réf. 440-6-3

Pour raccorder trois chaînes 6 mm



Manille losange Inox M6

Réf. 440-6-4

Pour raccorder quatre chaînes 6 mm



Douille Torx Inox M12

Réf. 433

Avec filetage intérieur M12

Tunnels HUCK

Nous réalisons des tunnels sur mesure pour équiper vos structures. Les tunnels, horizontaux ou inclinés, sont des éléments de liaison pratiques et ludiques entre deux structures de jeu. Ils peuvent être ronds, rectangulaires ou même triangulaires. Différents matériaux permettent de varier

les difficultés et l'intérêt ludique : filet en cordage Hercule, passage en lattes de bois ou sur une grosse corde tressée. Contactez-nous, nous vous conseillerons.

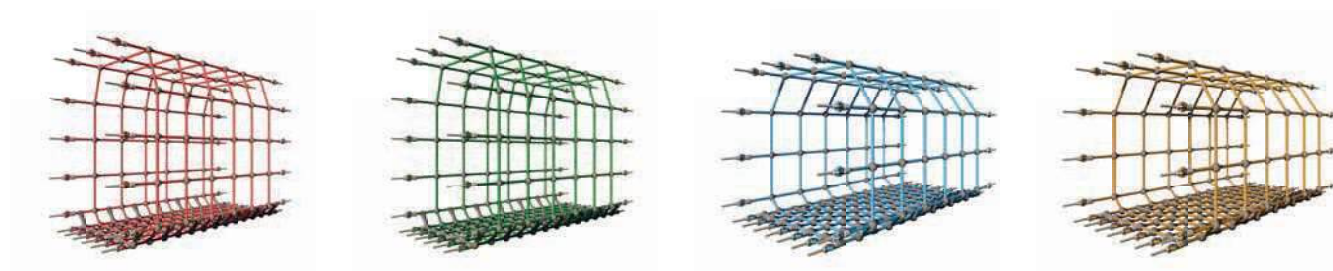

Réf.	Descriptif	Passage	Maille passage	Largeur	Maille garde-corps	Hauteur	Fixation
4970	Tunnel	Filet Hercule	125 x 125 mm	75 cm	30 x 30 cm	90 cm	Anneau et tige M12, Inox
4971	Tunnel	Filet Hercule	125 x 125 mm	75 cm	30 x 30 cm	120 cm	Anneau et tige M12, Inox
4972	Tunnel	Filet Hercule	125 x 125 mm	90 cm	30 x 30 cm	90 cm	Anneau et tige M12, Inox
4973	Tunnel	Filet Hercule	125 x 125 mm	90 cm	30 x 30 cm	120 cm	Anneau et tige M12, Inox

Cheminées HUCK

Les cheminées permettent aux enfants de passer d'un étage à l'autre d'une structure. Suivant leur hauteur, elles sont équipées de demi-paliers de protection, afin d'éviter une chute verticale, avec une petite ou une grande maille, avec ou sans filet d'habillage,

choisissez la configuration qui vous convient le mieux en fonction de l'esthétique recherchée et des contraintes techniques. Nous sommes là pour vous conseiller et donner vie à vos idées !





SPACES AS UNIQUE AS CHILDHOOD –

made by **HUCK**



PROJETS SUR MESURE

Vous êtes en quête d'originalité ? Nos solutions sur mesure ouvrent tout un monde de possibilités, pour des structures audacieuses, avec une panoplie d'éléments en cordage ludiques et originaux, permettant de passer d'un espace à un autre.

NOTRE COUP DE CŒUR



À Munich, une gigantesque aire de jeux en hauteur

Page 244

« Des piscines aux aires de jeux intérieures, jusqu'aux parcours d'escalade en hauteur : nous sommes votre partenaire pour des projets exceptionnels. »

Valentin Huck
Valentin Huck, CEO



Conception / réalisation :
Pro Urba
Crédit photo : Pro Urba -
Philippe Turpin



HUCK Occitania – France – Giverny



Tunnels en cordage, cheminées
et filets à grimper sont autant
de défis pour les petits aventuriers.
Avec 11 coloris de cordage,
les produits HUCK permettent une
grande créativité.

Un espace ludique créatif aménagé sur un toit-terrasse, qui intègre des tunnels, des cheminées et des filets à grimper.

Une aire de jeux aérienne, haute en couleurs !

Cette aire de jeux colorée, sur le toit-terrasse du centre commercial de Giverny, offre une expérience ludique inégalée. Elle assure une visibilité optimale du toboggan sans perturber le flux de visiteurs.

made by **HUCK**



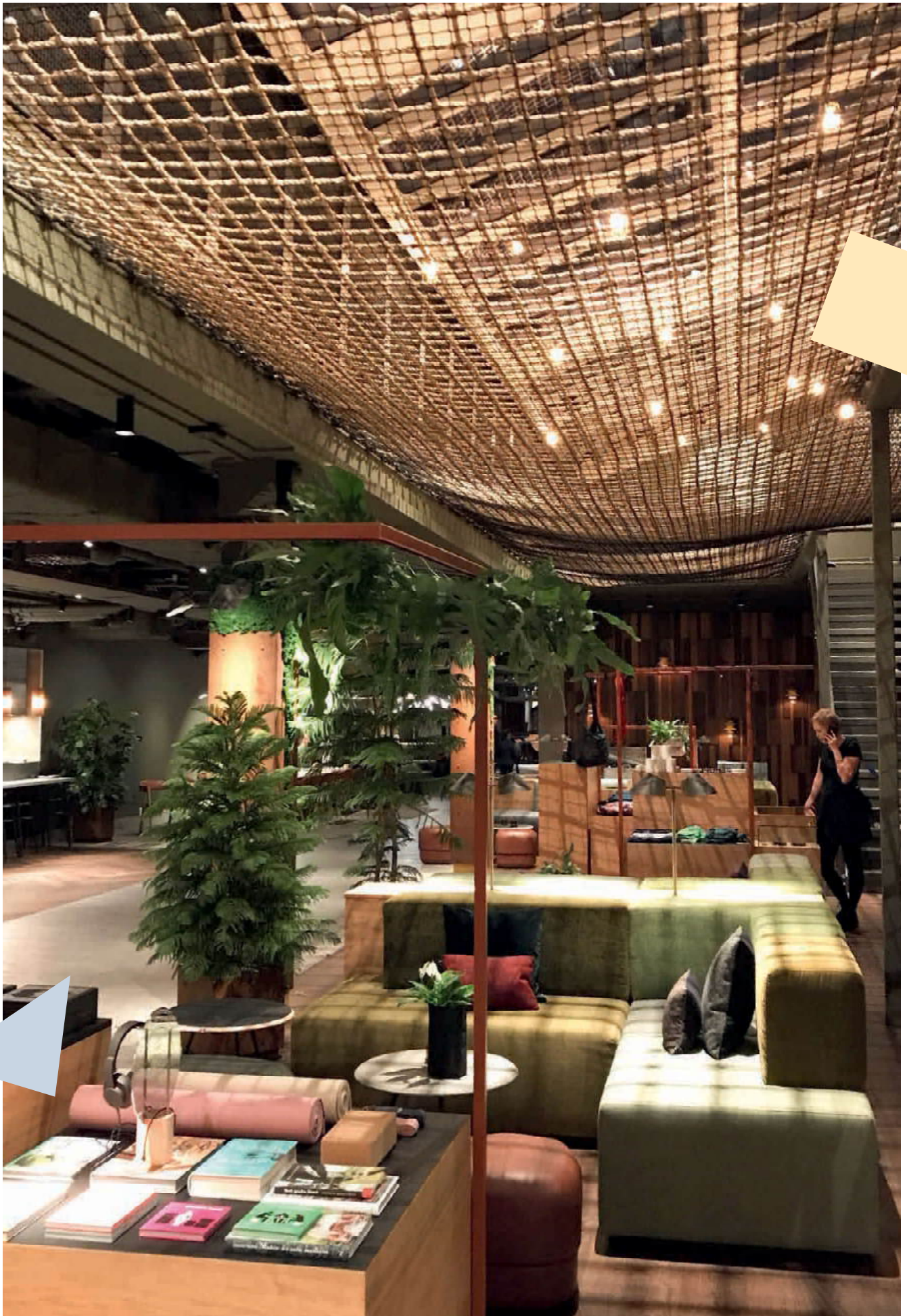



ScanCord - Suède

made by **HUCK**

Un grand filet pour un
espace lounge élégant à
l'architecture unique

Un filet de repos suspendu entre deux étages

Au sein d'un espace bien-être, ce
filet forme un coin détente suspendu.
Il met en valeur l'espace et crée une
expérience architecturale unique.



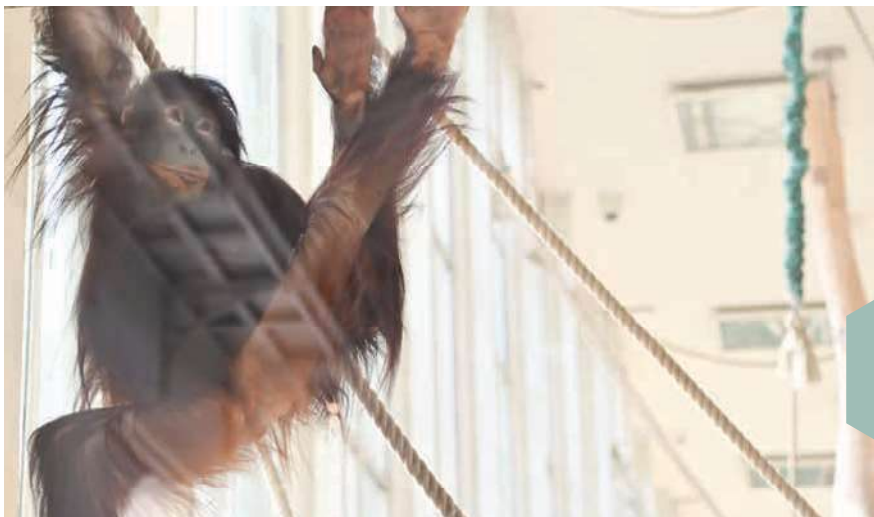

Berger GmbH – Autriche – Zoo de Schönbrunn



Filets à grimper, Nids d'oiseau et forêt de cordes favorisent le mouvement, et apportent de la fantaisie !

Un nouvel univers ludique pour les orangs-outans

Renouvellement de la serre des
orangés-outans, avec des filets,
des Nids d'oiseau et une forêt
de cordes entrelacées





Berger HUCK, République tchèque



Complexe multifonctionnel Nivy à Bratislava, en Slovaquie

Dans le cadre de la rénovation de l'ancienne gare routière de Bratislava, le nouveau centre commercial Nivy a vu le jour. L'espace détente situé sur le toit du bâtiment offre une aire de jeux et de fitness, ainsi que de vastes espaces verts qui invitent à la détente.



Pour ce projet, une structure ludique sur mesure a été sélectionnée par les investisseurs et les architectes dans le cadre d'un concours. Le motif initial était une cible, finalement transformée en système solaire, qui constitue aujourd'hui l'élément central du design.



Équipement fabriqué pour la société hříště.cz, situé sur le toit de la gare routière de Nivy Bratislava



HUCK Seiltechnik - Allemagne - Aquarena



Exploitant : Calypso Bade- und
Saunawelt Saarbrücken
En collaboration avec Balance
Erlebnis Lernen GmbH

Piscines

Des projets avec de fortes contraintes

Une planification rigoureuse, un déroulement fluide et des matériaux particuliers sont nécessaires pour installer de nouveaux équipements résistants à l'humidité et au chlore, sans interrompre l'exploitation.

Projet Francfort Bornheim avec Aquarena Autriche







HUCK Spain - Forest Project

made by **HUCK**

Cinq arbres incroyables pour
petits et grands grimpeurs

Une forêt intérieure pleine de surprises

Ce design, inspiré des espaces verts de Vitoria, comprend cinq arbres ludiques qui créent un espace de jeu unique. Trois d'entre eux offrent des parcours d'escalade exigeants. Les deux autres sont conçus pour les plus petits, avec des plateformes qui s'adaptent à leurs capacités.







Cheminées d'escalade, filets et cordes garantissent des aventures passionnantes en toute sécurité.

L'aire de jeux aérienne et gigantesque de Munich

En passant par la grande cheminée, les enfants atteignent une plateforme panoramique à sept mètres de haut. Les filets et les cordes relient les différentes parties de la structure et offrent des parcours d'escalade variés. Tout un monde d'aventures passionnantes s'ouvre ainsi pour les petits et les grands explorateurs.



Un vrai défi : le terrain est situé au milieu de la forêt, à flanc de colline, et il est difficilement accessible en raison de sa forte pente.



HUCK Seiltechnik - Allemagne - Barfußpark Egestorf
(Parc « pieds nus »)

Grâce à une équipe hautement qualifiée composée d'employés de HUCK et des propriétaires du parc, le projet a été parfaitement maîtrisé. Un pont de 45 m de long, intégré dans la nature, a ainsi vu le jour. Accessible pieds nus, il constitue une particularité !



Au milieu de la forêt

Un pont de singe de 45 m de long

L'objectif était de construire un pont pour relier deux sites, en enjambant un petit vallon, qui soit praticable pieds nus et qui représente une attraction majeure pour les jeunes et les moins jeunes.

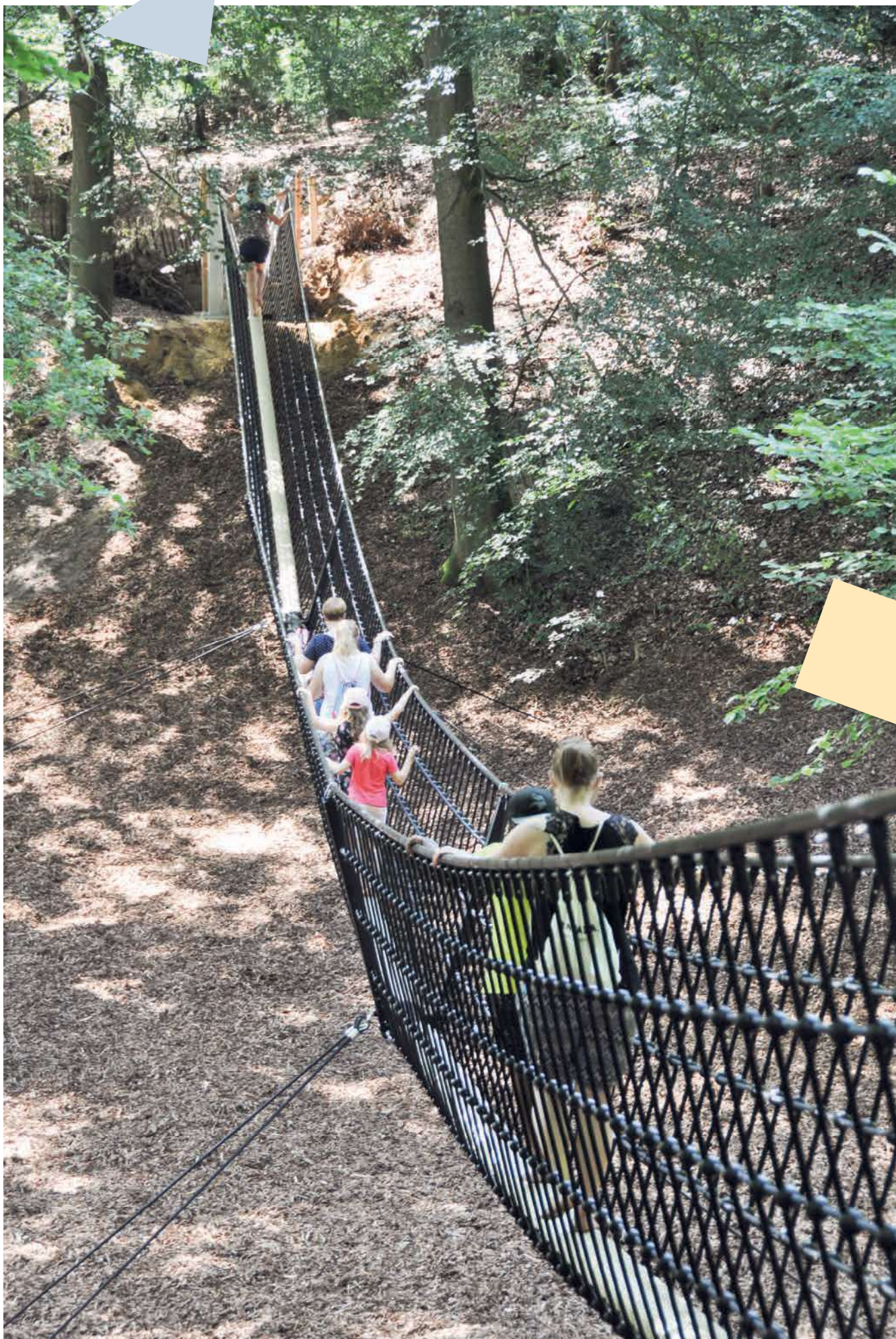



Projet en collaboration avec
Josef Wiegand GmbH & Co. KG
et le cabinet d'architectes Fritz

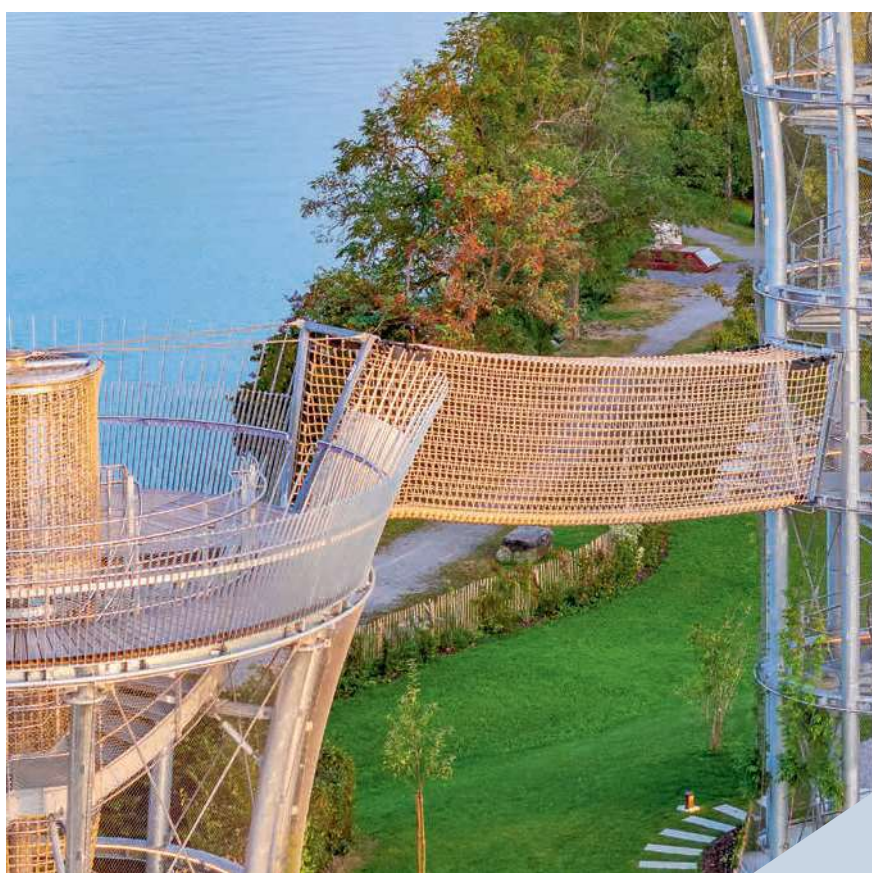

HUCK Seiltechnik – Suisse – Romanshorn

Les deux tours d'observation,
pour lesquelles HUCK a
fabriqué un tunnel fermé en
V et une cheminée, constituent
le point fort de l'aire de jeux.
Longueur du tunnel : 9,80 m
Hauteur de la cheminée : 9,20 m

Un tunnel fermé en V et une cheminée
relient les deux tours d'observation.

Des tours avec une vue imprenable

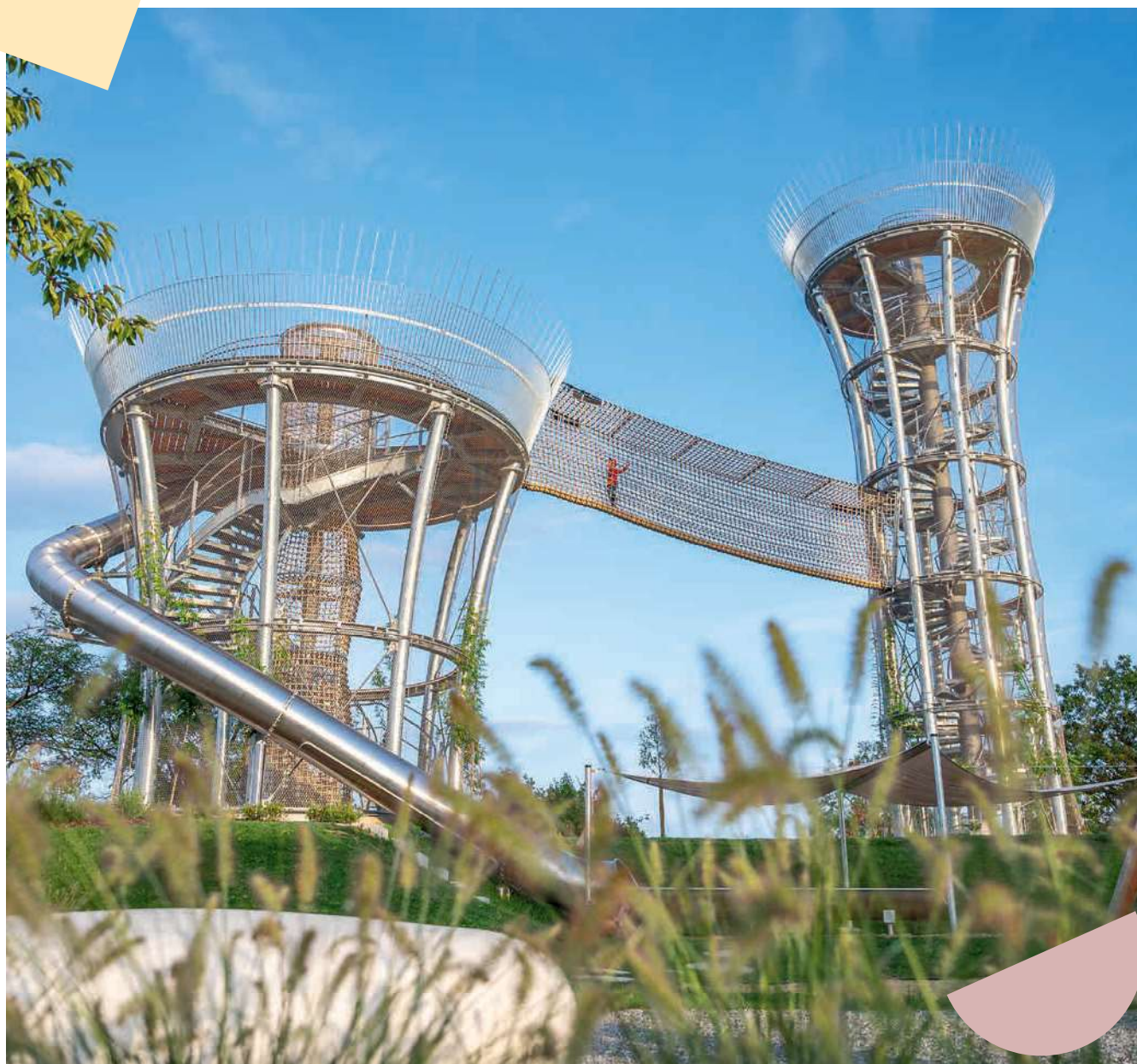



HUCK Play UK – Hamerton Zoo Tree Tops

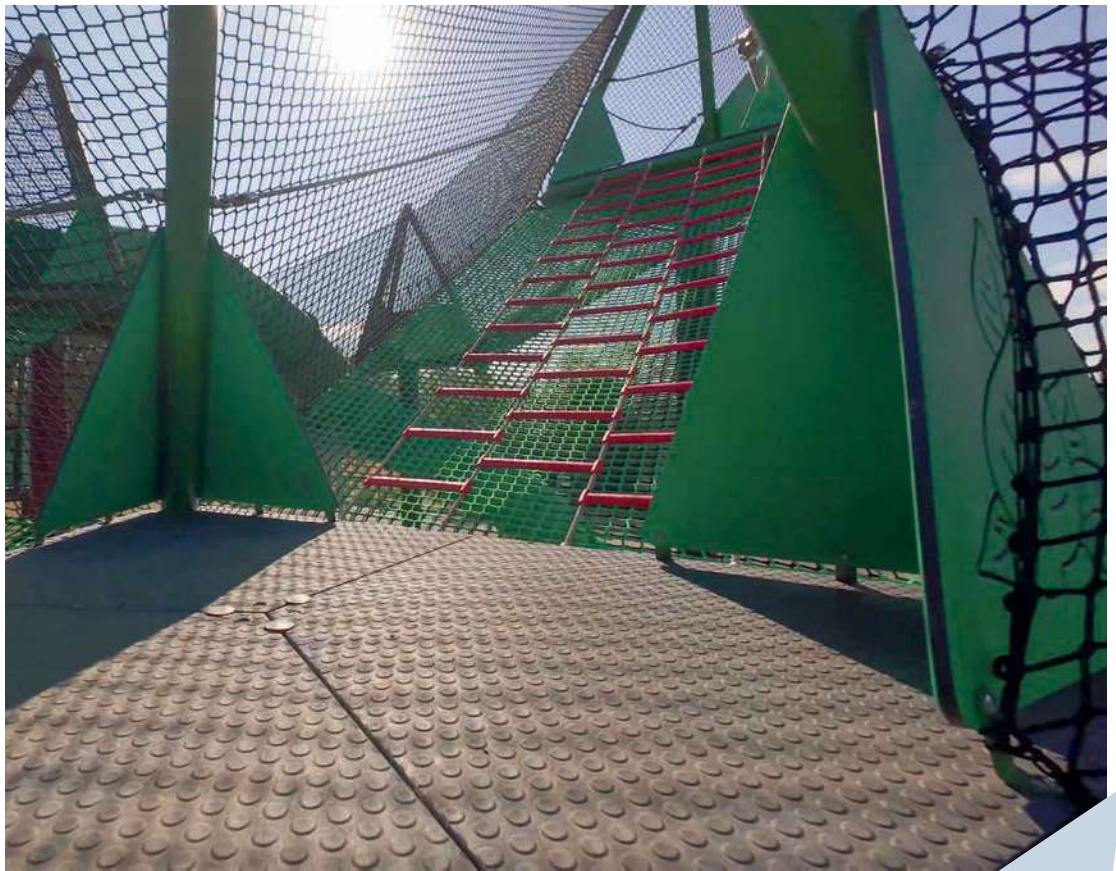

Sans harnais, sans sol de réception ni surveillance : la sécurité est assurée par les cordages et les filets

L'aventure à la cime des arbres

Un parcours d'accrobranche sans harnais, sans sol de réception ni surveillance. Les éléments en cordage et les filets permettent de relever des défis en toute sécurité, à des hauteurs vertigineuses. Ils favorisent l'équilibre, le courage et font la joie des utilisateurs.



SHADING WITH STRUCTURE –

made by **HUCK**



OMBRIÈRES ET VOILES D'OMBRAGE

Nos ombrières protègent du soleil, pour des aires de jeu confortables. Conception simple, configuration personnalisée, longévité : des solutions intelligentes pour tous les cas de figure.

NOTRE COUP DE CŒUR

Page 258

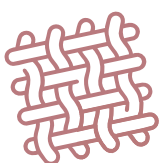

« Nos voiles d'ombrage sur mesure : une protection parfaite pour tous les moments en plein air. »

Stefan Huck, CEO

VOILES D'OMBRA CONFIGURATEUR



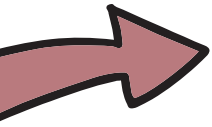

1

Version

Réfléchissez d'abord à l'usage que vous souhaitez faire de la voile d'ombrage, afin que nous puissions vérifier ensemble si la version choisie est bien adaptée.

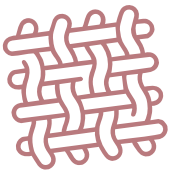

2

Matériau et coloris

Choisissez le matériau et la couleur qui vous plaisent.

3

Dimensions

Choisissez parmi quatre formes et indiquez les dimensions souhaitées, en respectant les dimensions maximales.



4

Fixations

Comment fixer votre voile d'ombrage ? Choisissez les fixations appropriées et déterminez la quantité nécessaire.

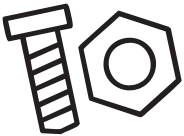

5

Accessoires

Pour finir, un petit plus : complétez votre voile d'ombrage avec des accessoires assortis.



Voiles d'ombrage



Formes disponibles



Pour les formes spéciales et les voiles de grande taille, nous recommandons de choisir un **indice d'ombrage de 90:10 (320 g/m²)**. N'hésitez pas à nous contacter pour que nous puissions vous conseiller.

Ombfrage 50:50 (200 g/m²) :

orange, bleu, rouge, vert clair, vert foncé, argent, terracotta, crème



Ombfrage 90:10 (320 g/m²) :

bleu, vert foncé, argent, crème

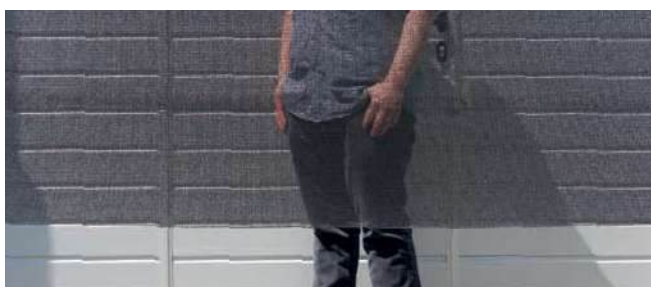

5782-1-04 sans fourreaux

5782-2-04 avec fourreaux

Ombrière / couverture de bac à sable

made by HUCK

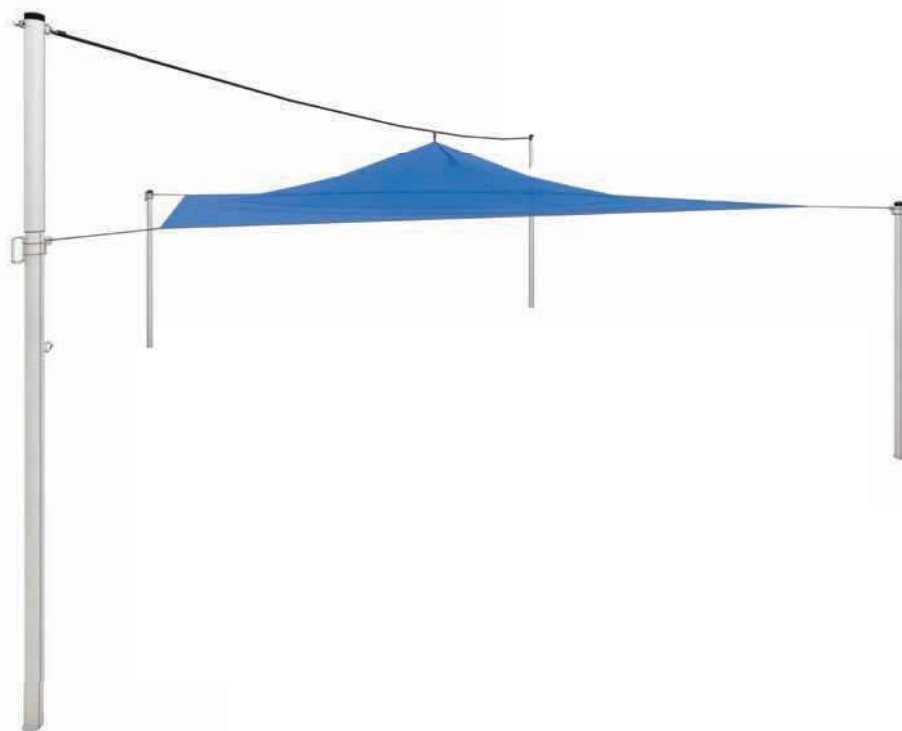

Descriptif

Toile perméable à l'eau et à l'air
(coloris bleu, autres couleurs sur demande)

Poteaux en acier galvanisé à chaud
(Ø 76 mm)

Sangles pour adapter la hauteur

Ombrage 50:50

Disponible avec ou sans fourreaux

Informations techniques

Dimensions toile : 5,50 x 5,50 m

Surface au sol : 6,90 x 6,90 m

En option : colliers
Inox pour régler la
hauteur d'accroche

5785 Un collier par poteau

Collier Inox

Descriptif

Avec poignée et œillet

En Inox 8 mm, pour poteau Ø 76 mm



PRATIQUE !

Ce collier coulisse sur le poteau (Ø 76 mm) et peut être réglé à n'importe quelle hauteur. Il se bloque automatiquement grâce à la tension créée par la sangle. Ne convient pas pour des poteaux thermolaqués ou peints.

5502-025

Sangle

orange, crème, noir, argent,
rouge, bleu, vert foncé





720 Dimensions : sur mesure

Bâches perméables pour bacs à sable



Descriptif

Toile PE perméable à l'eau et à l'air, résistante aux UV
 Coloris : bleu, rouge, vert clair, vert foncé, orange, argent, terracotta, crème

Avec ourlet renforcé et œillets métalliques tous les 50 cm sur le pourtour



2126 Sandow

Descriptif

Ø 6 mm, blanc avec bolduc

Pour fixer sur des boutons PE Réf. 720-1

PAS DE SALETÉS

➔ Excréments, feuilles mortes, fleurs fanées

POUR COMMANDER UNE BÂCHE SIMPLE, SANS RETOUR
 Veuillez indiquer les dimensions du bac à sable.

POUR COMMANDER UNE BÂCHE AVEC RETOUR
 Veuillez indiquer les dimensions finales souhaitées de la bâche. Habituellement, un retour d'environ 20 cm est prévu sur le pourtour.



720-1 Lot de 10 unités

Bouton PE

Descriptif

Avec vis Inox, pour accrocher le sandow

Recommandation : fixer un bouton tous les 60 cm

ACTION MEETS CONNECTION –

made by **HUCK**



INSTALLATIONS SPORTIVES ET DE LOISIRS

Installations multifonctions robustes, sûres et polyvalentes, pour le sport et les loisirs. Idéales pour les écoles, les parcs et les complexes hôteliers ou résidentiels, pour permettre la pratique d'activités physiques.

NOTRE COUP DE CŒUR



« Nos filets et nos installations sont sûrs, robustes et ludiques. »

Wolfgang Keiner, CEO

Tapis d'accès inclusif

Page 272



FILET DE VOLLEY-BALL EN DRALO
4674-10
PAGE 271

FILET DE BASKET
4677-2

PAGE 270

BUT « GOALIE SPORT »
4665

PAGE 265

SYSTÈME PARE-BALLONS MODULAIRE
HUCK-DRALO
46500
PAGE 269

- 4666-130** Maille 13 x 13 cm
- 4666-130-K** Maille 13 x 13 cm, avec 2 paniers
- 4666-230** Maille 23 x 23 cm

But « Goalie »

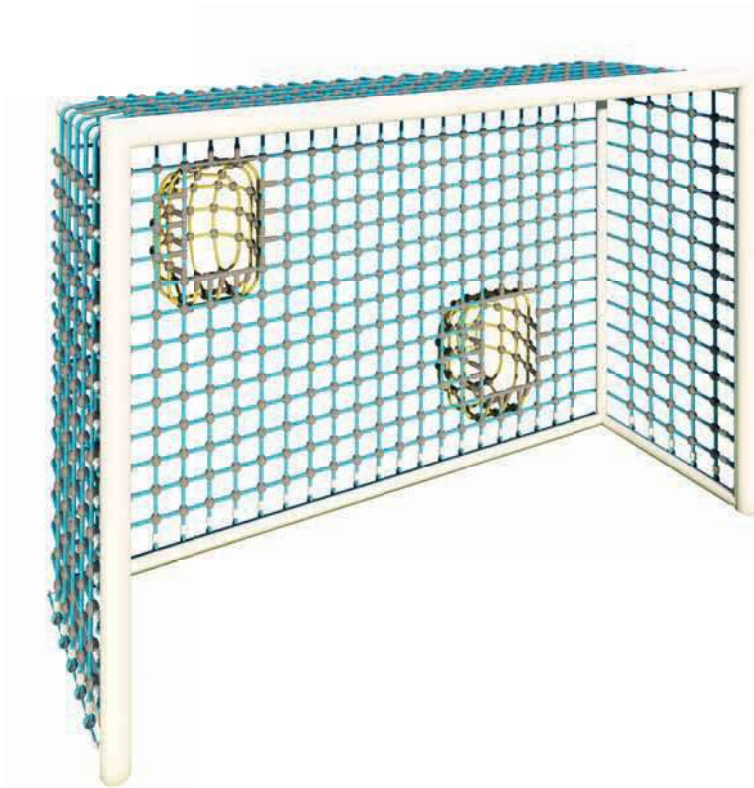

Composition

But en acier galvanisé à chaud
(Ø 102/76 mm), à sceller

2 ancrages au sol à visser pour une stabilité optimale

Filet en câble Hercule (Ø 16 mm, 6 torons acier), coloris bleu

2 paniers de but (60 x 60 cm) en câble Hercule (Ø 16 mm, 6 torons acier), coloris jaune

Informations techniques

Longueur : 3,20 m

Profondeur : 1,00 m

Hauteur : 2,15 m



Certifié conforme à la norme
NF EN 15312

Un but solide : nos buts de football HUCK sont conçus pour le football et le handball et résistent aux sollicitations les plus extrêmes. C'est pourquoi nous vous accordons une garantie de 15 ans sur le cadre en acier. Nous vous proposons également une variante économique avec des mailles plus grandes.

Contactez-nous pour plus d'informations.

Sur demande, disponible dans d'autres dimensions : 2,00 x 1,50 m (longueur x hauteur), profondeur 0,90 m

4665

But « Goalie Sport »



made by **HUCK**



Composition

But en acier galvanisé à chaud (Ø 102/76 mm), à sceller. Thermolaquage possible contre supplément

2 ancrages au sol à visser pour une stabilité optimale

Filet en câble Hercule (Ø 8 mm, 3 torons acier), coloris noir

Avec billes de croisement HUCK, coloris noir

Informations techniques

Longueur : 3,20 m

Profondeur : 1,00 m

Hauteur : 2,15 m



Certifié conforme à la norme NF EN 15312

Pour terrains multisports en accès libre

Le cadre est identique à celui du but « Goalie »

SOLIDE – STABLE – DURABLE

4064

Filet de but de proximité en Dralo



Descriptif

En câble acier galvanisé Ø 3 mm

Maille carrée 10 cm

Avec un set de montage antivol

Le but n'est pas fourni

Informations techniques

Longueur : 3,00 m

Profondeur haut/bas : 0,90 m / 0,90 m

Hauteur : 2,00 m



Certifié conforme à la norme
NF EN 15312

4664

Filet de but de proximité avec âme acier



Descriptif

Filet de but à clips, en câble Hercule Ø 5 mm gainé de polyester

Maille losange 10 cm

Coloris : noir, vert, chanvre

Le but n'est pas fourni !

Informations techniques

Longueur : 3,00 m

Profondeur : 0,90 m

Hauteur : 2,00 m



Certifié conforme à la norme
NF EN 15312

AMÉLIORATION DU PRODUIT

Protection anti-abrasion
supplémentaire sur les bords grâce
à des œilletons en polyamide

CONSEIL DE MONTAGE

Le filet doit être monté à l'intérieur
de la structure arrière du but.
Ne pas effectuer de pose « coiffante » !

⊕ Avec du cordage armé gainé de polyester,
vert, noir, chanvre

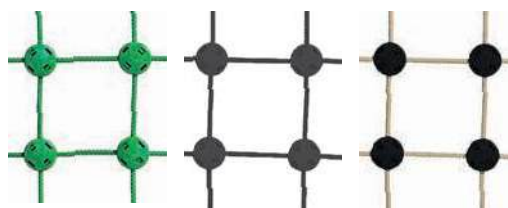

Filets pare-ballons

Les terrains multisports ont une fonction sociale importante. Ce sont des lieux où les jeunes peuvent pratiquer ensemble des activités sportives sans craindre de casser des vitres par exemple. Équipées de filets anti-vandalisme, les installations sportives HUCK ont une longue durée de vie, et contribuent à l'amélioration de la qualité de vie des habitants du quartier.

Par ailleurs, utilisé comme filet pare-ballons anti-vandalisme, le filet à clips HUCK en cordage Hercule est moins bruyant qu'une clôture en acier, selon les mesures effectuées conformément à la norme NF EN ISO 11202.

Filets Hercule à clips

Les câbles acier gainés de polyester sont reliés par des clips en plastique, pour former un filet à mailles carrées. Le revêtement garantit une surface résistante à l'abrasion et agréable au toucher.

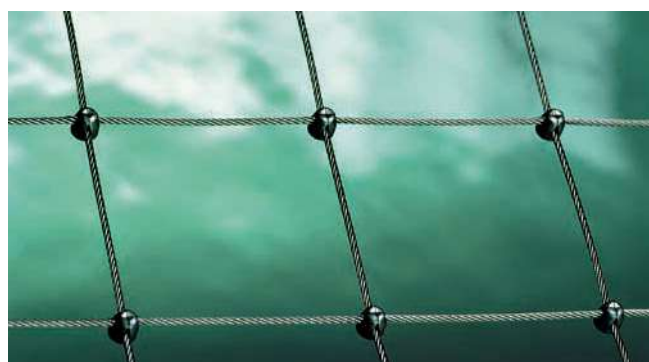
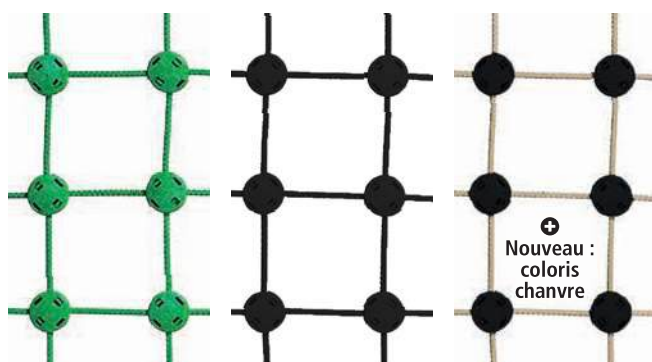

- ⊕ Câble Hercule avec gaine polyester tressée, coloris vert, noir, chanvre
- ⊕ Ø 5,00 mm (torons acier Ø 2,50 mm)
- ⊕ Maille losange : 50 mm ou 100 mm
- ⊕ Assemblage par clips (verts ou noirs)
- ⊕ Résistance des mailles : env. 0,5 kN
- ⊕ Protection contre le vandalisme : moyenne

- ⊕ En acier galvanisé ou en Inox
- ⊕ Ø : de 1,50 mm à 5,00 mm
- ⊕ Maille carrée : de 25 à 200 mm, maille rectangulaire : 50 x 100, 50 x 200 mm
- ⊕ Assemblage par cônes de sertissage aluminium ou Inox
- ⊕ Résistance des mailles : env. 0,8 – 3,5 kN
- ⊕ Résistance anti-vandalisme : élevée

Système pare-ballons modulaire HUCK-DRALO

Pare-ballons limitant les nuisances sonores

Le système pare-ballons modulaire HUCK-DRALO est constitué de modules standard de hauteur et de largeur 5,00 m, résistants au vandalisme.

Le module de base comprend deux poteaux, un filet avec une traverse horizontale, les câbles de tension et les accessoires de pose. Il peut être complété par d'autres modules. Chaque module complémentaire comprend alors un poteau, un filet et les accessoires nécessaires.

Le système de tirants supérieurs permet d'assurer une grande stabilité tout en utilisant une traverse légère. Cette traverse supérieure contribue à l'aspect esthétique de l'ensemble.

Le montage du panneau (filet + traverse) est réalisable par une personne à l'aide d'une nacelle.

La combinaison des mailles 50 mm x 100 mm et 50 mm x 200 mm vise à empêcher l'escalade de la clôture en partie basse, tout en réduisant son poids.

Conformément à la norme NF EN 15312, la largeur de maille horizontale des clôtures pare-ballons ne doit pas dépasser 50 mm afin de rendre l'escalade plus difficile.

Pare-ballons Dralo

Module de base

Réf. 46500 Largeur 5,00 m, hauteur 5,00 m

Composition

2 poteaux (1x 6,00 m, 1x 6,50 m)

1 filet Dralo (5,00 x 5,00 m) avec traverse horizontale

Tendeurs

Accessoires de pose

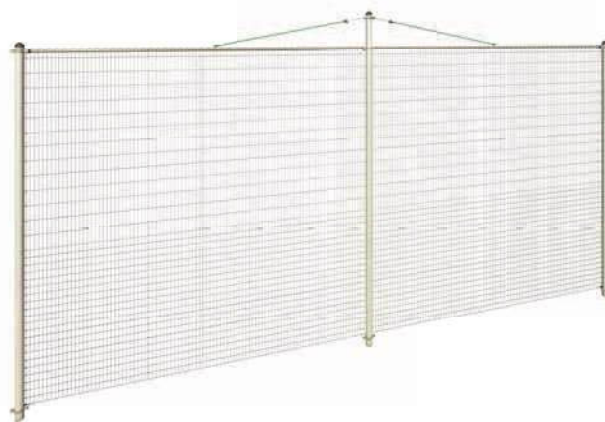

Pare-ballons Dralo

Module complémentaire

Réf. 46500-1 Largeur 5,00 m, hauteur 5,00 m

Composition

1 poteau lg 6,00 m ou 6,50 m

(alterner un poteau de 6,00 m et un poteau de 6,50 m)

Accessoires de pose

Pare-ballons Dralo

Module d'angle à 90°

Réf. 46500-2

Composition

Module d'angle

⊕ LIMITATION DES NUISANCES

SONORES

grâce à des connexions fixes et robustes aux intersections des mailles

⊕ RÉSISTANCE AUX

DÉGRADATIONS

grâce au câble acier

⊕ INSTALLATION FACILE

grâce aux dimensions pratiques des modules

À partir de 2,00 m :
La maille 50 x 200 mm
optimise le coût et le poids.

Jusqu'à 2,00 m :
La maille 50 mm x 100 mm
décourage l'escalade.

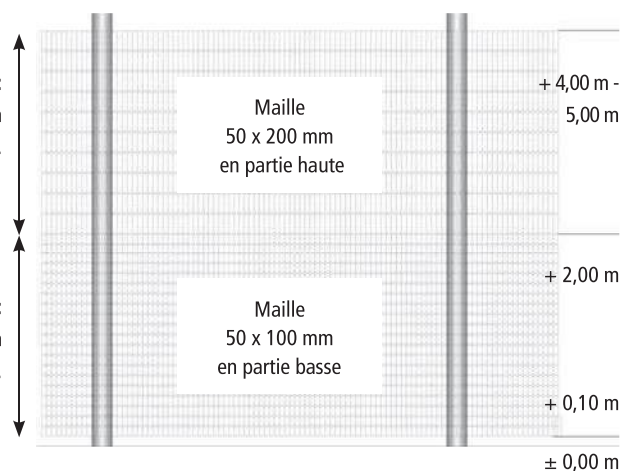

4306

Filet « Dralo meets Hercule »

Largeur maximale :
3,00 m

Hauteur maximale :
2,00 m

Autres dimensions
possibles sur demande

Maille :
45 x 45 mm

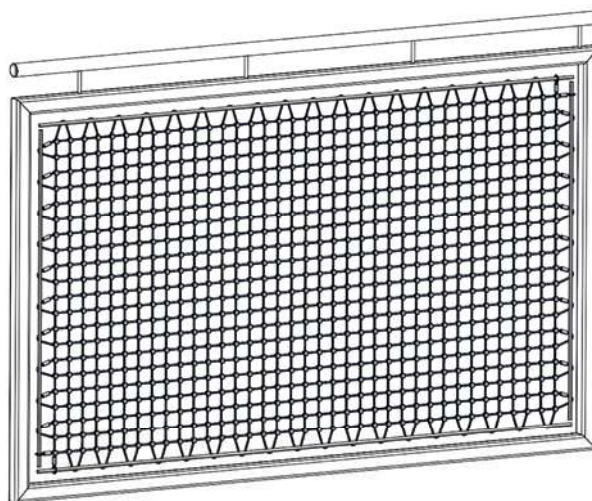

Avantages
+ résistant au vandalisme
+ non escaladable
+ structure lisse

Coloris :



vert chanvre noir

Autres coloris disponibles pour
des quantités importantes

Voir notre réalisation à Munich,
pages 244-245

4677-2 / 4677-2-06 / 4677-2-C01S06 / 4677-2-C06S08

Filet de basket-ball l'unité

Composition

Filet à clips en câble Hercule Ø 5 mm (avec torons acier gainés de polyester)

Compatible avec tous les paniers standardisés, montage antivol grâce à des colliers de serrage intégrés

Bruit réduit par rapport aux chaînes



PROTECTION ANTI-VOL

Lors de l'installation, pousser les colliers de serrage jusqu'aux crochets du panier.

Le filet est ainsi solidement fixé et protégé contre le vol.



4677-2

Cordage vert /
clips verts



4677-2-06

Cordage noir /
clips noirs

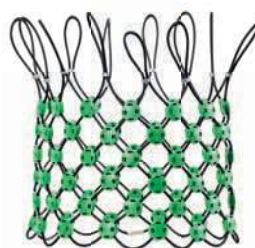

4677-2-C01S06

Cordage noir /
clips verts



4677-2-C06S08

Cordage chanvre /
clips noirs

4674-1 sans poteaux (poteaux disponibles sur demande)

Filets de volley-ball avec âme acier (avec clips)

Composition

Ø 2,5/5 mm, maille losange 100 mm

1,00 x 9,50 m (dimensions réglementaires), coloris vert

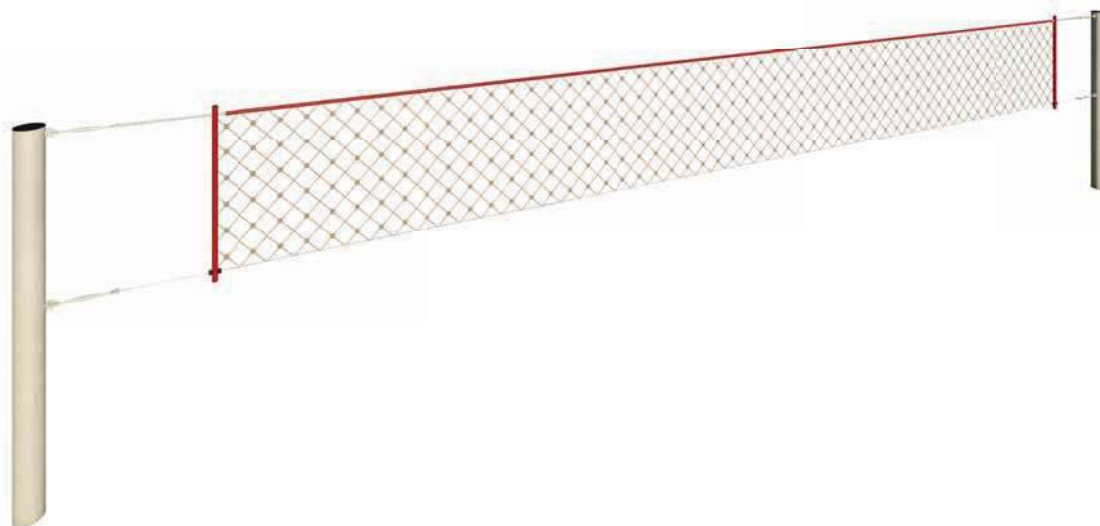

4674-10 sans poteaux (poteaux disponibles sur demande)

Filet de volley-ball en Dralo

Composition

Câble acier galvanisé Dralo Ø 2 mm, maille 100 mm

1,00 x 9,50 m (dimensions réglementaires)

Bande supérieure plastifiée largeur 160 mm, avec marquage HUCK

S'adapte à tous les poteaux de volley-ball standards

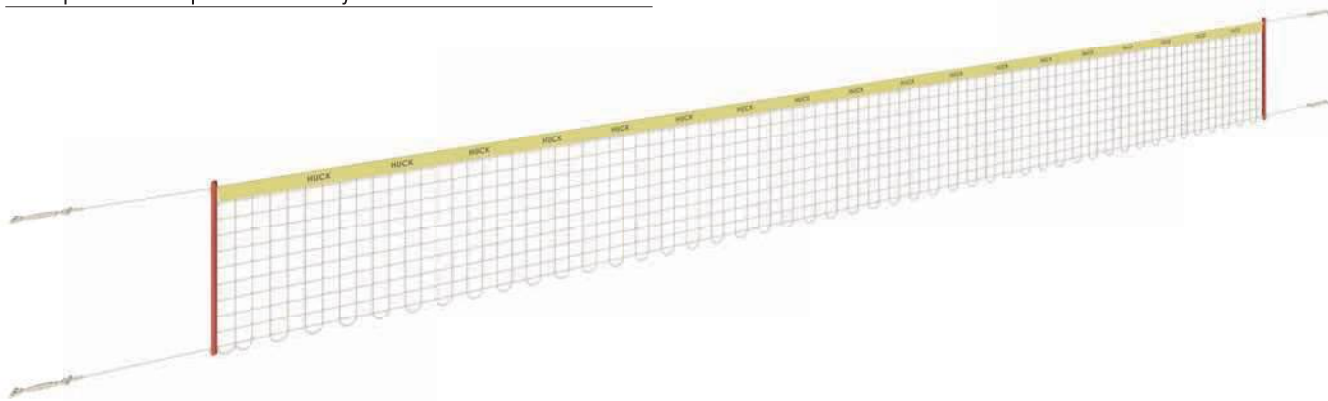

Le filet de volley-ball résistant aux coupures, adapté à tous les poteaux de volley-ball standards



4655-1-2

Le tapis d'accès inclusif

Ce tapis permet aux personnes à mobilité réduite d'accéder directement aux jeux.

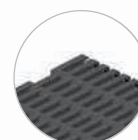

Tapis

Sable
Fond de forme

Fixations
avec chaînes

Ancrage au sol
(chaînes zinguées)
Positionnement flexible

Gazon

Nombreux coloris
disponibles

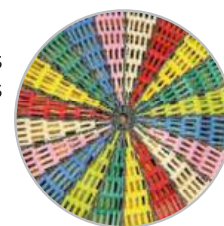

Dimensions :
Largeur max. 2 m, longueur au choix,
différentes formes possibles

Fixation :
Ancrage au sol (chaînes)
Positionnement flexible

Coloris du tapis :
vert flashy, vert foncé, bleu, jaune,
rouge, rose, beige, noir

Support :
gazon, sable, tous sols de réception

Avantages

- + Installation facile
- + Nettoyage facile
- + Robuste et stable
- + Tapis à maillons colorés







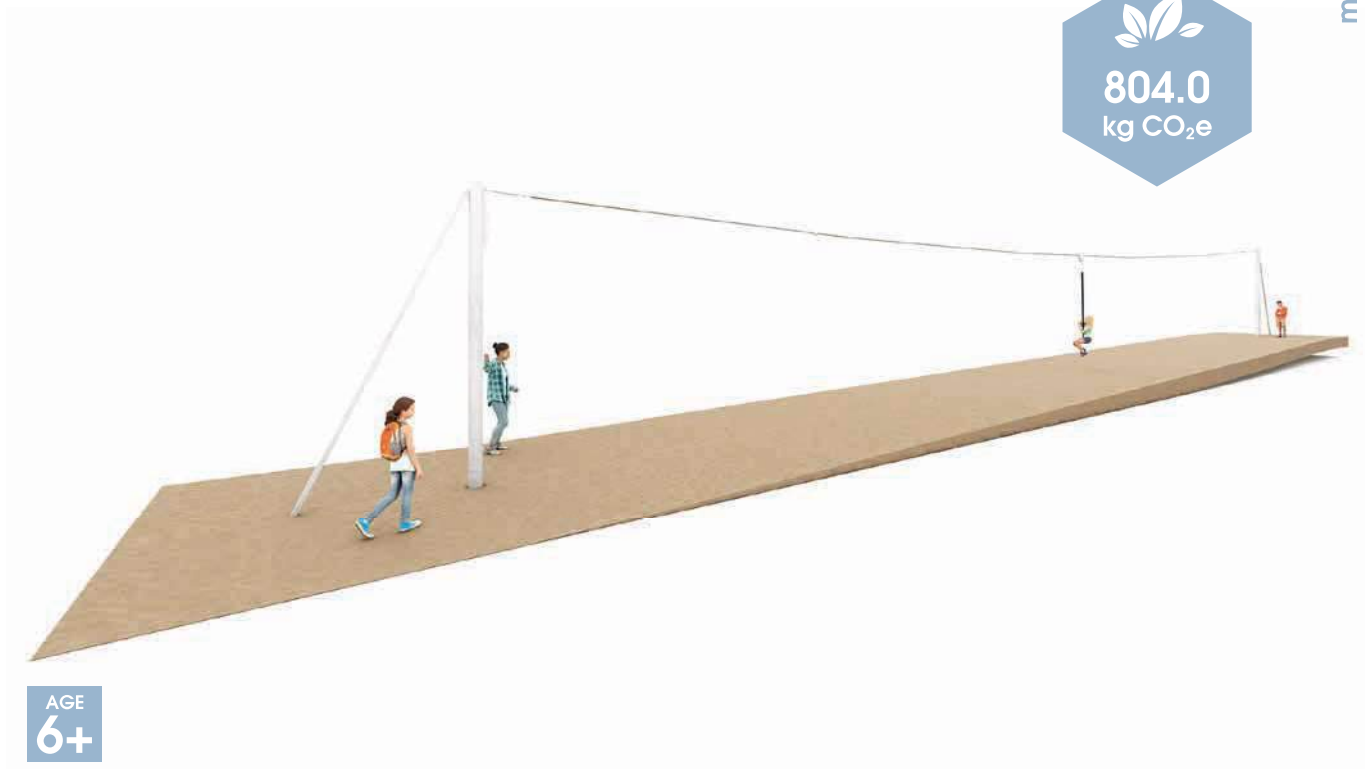

4581B

La Tyrolienne à sceller

made by **HUCK**

804.0
kg CO₂e



-  3,55 m
-  0,25 x 33,50 m
-  144,00 m²
-  36,00 x 4,00 m
-  1,50 m
-  6,80 m³
-  1
- 

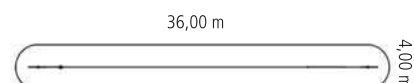

Tapis de protection pour gazon

20 ans d'expérience

Lorsque le gazon d'une aire de jeux est fréquemment utilisé, il se dégrade. Des cailloux ou de la terre sèche peuvent alors apparaître, augmentant le risque d'accident pour les enfants. Lorsque le terrain est mouillé, il devient glissant et lorsqu'il est sec, il n'amortit plus vraiment les chocs. De plus, l'herbe a du mal à repousser. C'est pourquoi nous vous recommandons nos tapis de protection pour

gazon, qui protègent à la fois l'herbe et les enfants. Les tapis s'intègrent dans le sol et peuvent être installés ultérieurement. Les enfants ne se font pas mal en tombant, et glissent moins facilement.

Grâce à ces propriétés intéressantes, nos tapis de protection pour gazon permettent aux enfants de jouer en toute sécurité, quelle que soit la météo.



Tapis de protection, 4 à 5 semaines après l'installation

4656

Tapis de protection pour gazon

Descriptif

Grille à mailles serrées gainée de plastique, résistante à l'abrasion et aux UV, pouvant être tondue

Épaisseur 2 mm, rouleau de largeur 5,00 m, pouvant être découpé à la longueur souhaitée

Coloris : noir

Installation facile (enfouissement sur le pourtour)

UTILISÉ DEPUIS 20 ANS

Protection économique, adaptée aux terrains fermés et surveillés

⊕ antidérapant

⊕ facile à installer

Stabilisation de talus avec des tapis en maillons

La solution pour les buttes aménagées

Vous connaissez cette situation : à un mètre des toboggans, on construit des escaliers coûteux qui restent souvent inutilisés. À la place, les enfants montent directement dans la pente. Protégez les sols et les buttes dans les zones très fréquentées (par exemple juste à côté des toboggans) de manière durable et sans effort. Nos rouleaux de tapis à maillons constituent la solution idéale.

Ils sont fabriqués avec les éléments recyclés de nos trampolines, qui ont fait leurs preuves depuis 30 ans. Ils s'adaptent au terrain, sont flexibles, amortissent les chutes et peuvent être facilement fixés dans le sol à l'aide de chaînes d'ancrage.

Vous pouvez recouvrir les tapis de mulch ou semer du gazon. L'un et l'autre resteront en place.

DEMANDEZ UN DEVIS

- ⊕ Longueur au choix
- ⊕ Largeur au choix, jusqu'à 2,00 m max. par segment
- ⊕ Possibilité de raccorder différents modules
- ⊕ Segments possibles

VOS AVANTAGES

- ⊕ Économique
- ⊕ Montage rapide
- ⊕ Antidérapant
- ⊕ Pas d'effet de déplacement du sol meuble
- ⊕ Segments possibles
- ⊕ Avec chaînes d'ancrage prémontées

Explication concernant les hauteurs de chute testées pour les tapis de protection pour gazon et les tapis à maillons

- ⊕ Notre tapis de protection pour gazon a été testé dans des conditions de laboratoire selon la norme DIN EN 1177 et aurait théoriquement obtenu une homologation pour une hauteur de chute de 70 cm sur un sol en béton.
- ⊕ De plus, un test selon la norme DIN EN 1177, paragraphe 4.7.3, a été effectué sur du gazon. Les hauteurs de chute définies à cette occasion ont alors amplement dépassé les valeurs du test sur béton.
- ⊕ Théoriquement, un indice HIC de 377 HIC a été déterminé pour la hauteur de chute maximale sur gazon (1,50 m en Allemagne).
- ⊕ Un indice maximal de 1 000 HIC serait encore admissible.



Tapis pendant la pose



Petit trou dans le sol pour chaînes d'ancrage + fondation (Ø 5 cm)



Tapis à maillons installé (mis à nu pour la photo)

Barrières en corde

Nos barrières en corde permettent de délimiter avec naturel des allées, des aires de jeux ou des espaces verts. Grâce à son âme en acier, la corde en PP est très résistante. Le montage est simple et rapide : la corde est

enfilée dans les poteaux sur site, et fixée à chaque poteau à l'aide de manchons, pour l'empêcher de glisser. La distance recommandée entre les poteaux est de 2,50 m à 3,00 m.



4990-4-10

Poteau intermédiaire avec 1 perçage

Descriptif

Poteau en bois douglas hors cœur, imprégné sous pression
Ø 16 cm, longueur 1,50 m, sans manchon



4990-5-10

Poteau départ/arrivée avec 2 perçages

Descriptif

Poteau en bois douglas hors cœur, imprégné sous pression
Ø 16 cm, longueur 1,50 m, sans manchon



4990-08

Cordage PP avec âme acier, le mètre

Descriptif

Ø 65 mm
Avec âme acier (Ø 10 mm)
Coloris : chanvre



4990-10

Manchon

Descriptif

Pour fixation à l'intérieur du poteau
Pour les poteaux situés aux extrémités, prévoir 2 manchons

Le groupe HUCK

www.huck-occitania.fr

FILETS POUR L'INDUSTRIE

FILETS POUR LE BÂTIMENT ET LES TRAVAUX PUBLICS

FILETS DE SPORT ET SYSTÈMES PARE-OISEAUX

Nous proposons une gamme étendue de filets de protection et de sécurité pour lever, arrimer, transborder, couvrir, protéger, sécuriser. Vous trouverez également chez nous vos filets antichute, filets garde-corps, filets pare-gravats, filets et bâches pour échafaudages. Par ailleurs, nous fabriquons tous types de filets de sport (football, badminton, hockey, tennis...), ainsi que les filets de protection et de séparation pour les stades et salles de sport. Enfin, nous avons la solution pour protéger efficacement les bâtiments et monuments historiques contre les oiseaux (systèmes à pointes, systèmes de fils tendus, etc.).

N'hésitez pas à demander nos catalogues : www.huck-occitania.fr

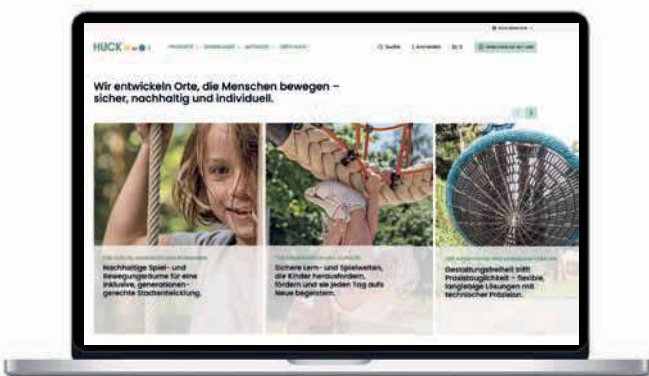
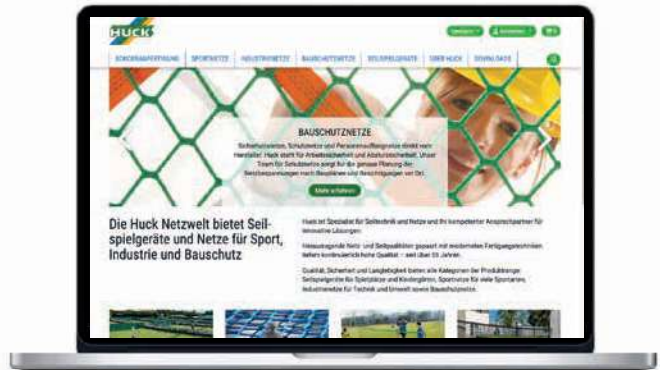

www.huck-occitania.fr

PLANIFIER, COMMANDER, S'INFORMER

Sur notre site internet, nous vous présentons tous nos produits avec des descriptions succinctes et des visuels. Vous pouvez ainsi vous inspirer, et planifier votre projet. Vous trouverez également nos catalogues à télécharger, et nos dernières actualités.

RÉSEAUX SOCIAUX – SUIVRE - S'INFORMER - LIKER

Suivez-nous sur les réseaux sociaux, lisez et likez nos publications, explorez nos nouveaux projets, et découvrez les salons où nous sommes présents.



NOUS SOMMES MEMBRES



www.bsfh.info



www.ipema.org

Index

3 Échelles « Fun »78

A

Anaconda.....84
Ancre à visser.....222
Anneau avec chaîne.....224
Anneau avec corde de suspension.....224
Anneau en polyester.....224
Anneau simple.....224
Anneaux de suspension « Haiger ».....75
Anneaux de suspension « Vario ».....77
Arbre au Nid de pie.....117
Arbre Drago.....116
Arbre aux Nids perchés.....113, 119, 120
Arbre aux Nids perchés Laola.....118
Arbre aux Nids perchés Midi.....114
Arbre aux Nids perchés Mini.....115

B

Bâches perméables pour bacs à sable.....259
Balance Rocker.....179
Balançoire « Haiger ».....74
Balançoire à pneu.....45
Balançoire-carrousel.....46
Balançoire chenille.....47
Balançoire Duo.....47
Balançoire-gondole.....46
Balançoire inclusive.....51
Balançoire liane.....47
Balançoire Mini-M.....25
Balançoire pour tout-petits.....45
Balançoire Trio.....47
Barre de traction « Haiger ».....75
Bascule en filet avec cadre en acier.....209
Bascule en filet avec cadre en bois.....208
Bateau Junior.....124
Belvédère.....134
Bosquet des lutins.....126
Boucles de suspension « Haiger ».....75
Boucles de suspension « Vario ».....77
But « Goalie ».....264
But « Goalie Sport ».....265
Bouton PE.....259

C

Cabane.....133
Canadienne.....139
Capsule spatiale.....202
Cheminée à grimper.....46
Cheminée à grimper avec ancrage au sol...46
Cheminées HUCK.....228
Chenille géante Maxi.....38
Chenille géante Midi.....41
Chenille Mini.....40, 42, 43
Chenille Midi.....39

Collier Inox.....257
Combo.....89
Combinaison 1 « Vario ».....76
Cordage Hercule.....7, 215
Corde à marcher en PP tressé.....223
Corde d'équilibre « Haiger ».....74
Corde d'équilibre « Dillenburg ».....75
Corde d'équilibre « Vario ».....76
Cordage PP avec âme acier.....276
Cordes à grimper.....222
Cordes en câble Hercule.....222
Cube.....135

D

Dôme.....146
Dôme Galaxie.....147
Donjon.....141
Double balançoire pour tout-petits.....45
Double filet à grimper « Vario ».....77
Double Pyramide Chéops Midi.....160

E

Easy-Climb 1.....130
Easy-Climb 4.....131
Easy-Swing Lit balancelle.....52
Easy-Swing Maxi.....53
Easy-Swing Midi.....53
Easy-Swing Nid d'abeille.....28
Ellipsis.....206
Escaliers « Vario ».....77
Échelle de perroquet « Haiger ».....74
Échelles.....225
Étriers suspendus « Haiger ».....74
Étriers suspendus « Vario ».....77

F

Filet à grimper « Dillenburg ».....75
Filet à grimper « Haiger ».....74
Filet à grimper « Vario ».....76
Filet de basket-ball.....270
Filet de but de proximité avec âme acier...267
Filet de but de proximité en Dralo.....266
Filet de volley-ball en Dralo.....271
Filet « Dralo meets Hercule ».....270
Filet triangulaire « Vario ».....76
Filets de volley-ball.....271
Filets en câble Hercule.....216
Filets en polypropylène.....218-219
Fixations.....226, 227
Forêt des lutins.....87
Funambule.....83

G

Garde-corps.....220
Garra.....148

Goélette des pirates.....103
Grand écart « Haiger ».....74
Grand Mât des corsaires.....102
Grande Pyramide.....198
Grande Toupie.....194
Guirlande en câble Hercule.....224

H

Hamac « Vario ».....76
Hamac arceau XXL.....58
Hamac caoutchouc « Dillenburg ».....75
Hamac en câble Hercule.....56, 59
Hamac en caoutchouc.....55
Hamac en caoutchouc « Haiger ».....74
Hamac en maillons.....55
Hamac en polyester.....57
Hamac en polyester « Haiger ».....74
Hamac XXL.....60
Hamacs Trio.....61
Handi Maxi.....50
Handi Midi.....50
Handi Mini.....50
Hexagone Maxi.....129

J

Jeu de chaînes pour 1 Nid d'oiseau HUCK..67
Jeu de suspentes en cordage
pour 1 Nid d'oiseau HUCK.....67
Jumper.....88

K

Kit de réparation pour cerclage.....67
Kit de réparation pour corbeille.....67

L

Lit balancelle.....47

M

Mamba vert.....85
Manchon.....276
Manège à lianes.....203
Manège Nid de coucou.....196
Manège Nid de pie.....196
Manille à œil M8 + chaîne Inox.....66
Manille double antiville M8.....65
Meeting Point.....82
Mikado 1000.....121
Mikado 2000.....121
Mini Balançoire chenille.....44
Mini Mât des corsaires.....105
Mini Parcours à disques.....101
Mini Parcours à lattes de bois.....96
Mini Parcours à trapèzes.....97
Mini Sablier.....200
Mini-Sombrero HUCK.....23

Mini Trampoline	185
Mini-Nid d'oiseau HUCK	24
Multi-portique en bois douglas	36

N

Nasse	140
Nid d'abeille avec toboggan	123
Nid d'abeille HUCK	24
Nid d'oiseau HUCK	20
Nid d'oiseau HUCK sur ressorts	27
Nid de pie	26
Nid de pie Ehringshausen	137
Nid des lutins Fortuna	125
Nid suspendu	54
Nid volant	100

O

Olivier	112
Ombrière / couverture de bac à sable	257

P

Panier « Vario »	77
Parcours à échelons « Haiger »	74
Parcours à échelons « Vario »	77
Parcours Fortuna	128
Parcours Nid d'abeille	98
Parcours Trio avec toboggan	127
Pare-ballons Dralo	269
Pas de géant	207
Passage à disques « Fun »	78
Passage à disques « Haiger »	75
Passage à disques « Vario »	77
Passage du vide « Haiger »	74
Passage du vide « Vario »	76
Passerelle à lattes de bois	221
Passerelle bois et cordage	220
Passerelle en caoutchouc	221
Petit Mât des corsaires	104
Petite Pyramide	199
Phare	134
Pont	122
Pont des lutins	138
Poteau départ/arrivée avec 2 perçages	276
Poteau en acier	79
Poteau en robinier	79
Poteau intermédiaire avec 1 perçage	276
Poteaux en arceau	58
Poteaux en acier	57
Poteaux pour hamacs	55, 59
Poteaux pour Hamac XXL	60
Pont de corde simple	220
Pont en arc « Fun »	78
Pont en méandres « Fun »	78
Pont en V avec corde centrale	221

Pont en V en câble Hercule	220
Pont et filet d'accès « Vario »	76
Pont suspendu « Fun »	78
Portique double en bois douglas	35
Portique en bois douglas	34
Portique Duo	37
Portique Orlando	37
Poutre oscillante « Dillenburg »	75
Poutre oscillante « Haiger »	74
Python	85
Pyramide Black Space	163
Pyramide Chéops Maxi	158
Pyramide Chéops Midi	159
Pyramide Chéops Mini	161
Pyramide de corde Dino 1	165
Pyramide de corde Dino 2	166
Pyramide de corde Dino 3	167
Pyramide Dino Mini	168
Pyramide Dino XXL	164
Pyramide Spider 4	156
Pyramide Spider 6	155
Pyramide Spider 8	154
Pyramide Triops Mini	157
Pyramide X Maxi	171

R

Repose-pieds pour poteau	79
Rondelles Inox avec visserie	66
Rubis	149

S

Sablier	143
Sandow	259
Sangle	257
Serpent sur ressorts	99
Siège bébé	45
Siège de transfert	15
Siège en bois	45
Siège avec chaîne	45
Siège pendule	45
Siège plastique	45
Slackbar	86
Slackline	106
Slackline combinée	108
Slackline croisée	107
Sombrero HUCK	22
Soucoupe perchée	54
Surfer « Haiger »	75
Suspensions	63, 64, 65
Super-Climb Maxi	169
Super-Climb Midi	170
Super-Climb Mini	170

T

Tapis d'accès inclusif	272
Tapis de protection pour gazon	274
Tipi	145
Tipi Midi	142
Toboggan et passerelle « Vario »	77
Toboggan Mini-M	132
Toile d'araignée	136
Toile d'araignée « Vario »	76
Tour de corde 1	162
Tour de corde 2	162
Tornade	201
Tornade Midi	201
Toupie	195
Toupie champignon	204
Tour aux Nids perchés	109
Tour carrousel	205
Tour Forêt-Noire	110
Tour Forêt-Noire Duo	111
Tourniquet Nid d'abeille	197
Trampoline 2000	186
Trampoline 2012	187
Trampoline 2014	188
Trampoline 2017	189
Trampoline Kangourou	184
Trampoline Maxi	182
Trampoline ovale	184
Trampoline Piccolo	183
Trampoline Rolli	178
Trampoline rond	180
Trampoline rond Maximus	181
Tunnel « Fun »	78
Tunnels HUCK	228
Tyrolienne	273

V

Vague	144
-------------	-----

HUCK International

Belgique

HUCK N.V.
Atlasstraat 2
B-8680 Koekelare
☎ +32 51 58 23 20
✉ info.sales@huck.be
www.huck.be

Pays-Bas

HUCK Torimex BV
Kalkbranderstraat 5
2222BH Katwijk aan Zee
☎ +31 71 409 77-00
☎ +31 71 409 77-01
✉ sales@huck-torimex.com
www.huck.nl

Allemagne

HUCK Seiltechnik GmbH
Dillerberg 3
D-35614 Aßlar-Berghausen
☎ +49 6443 8311-0
☎ +49 6443 8311-79
✉ seiltechnik@huck.net
www.huck-seiltechnik.de

Suède

ScanCord AB
Svetsaregatan 11
242 35 Hörby
☎ +46 415 15 400
✉ info@scancord.net
www.scancord.net

USA

InCord
226 Upton Road
Colchester, CT 06415
☎ +1 860 531 2391
☎ +1 860 537 7393
✉ sales@netplayusa.com
www.incord.com/netplay

Royaume-Uni

HUCK Nets Ltd.
Gore Cross Business Park,
Corbin Way, Bradpole Bridport
DT6 3 UX, Dorset
☎ +44 1308 425 100
☎ +44 1308 458 109
✉ hello@huckplay.co.uk
www.huckplay.co.uk

Espagne

HUCK SPAIN
C/ Alfonso Solans Serrano, 10, local 4
50014 Zaragoza
Spain
☎ +34 976 310 826
✉ info@huck-spain.net
www.huck-spain.net

France

HUCK Occitania S.A.
1204 route d'Esclauzolles
F-81470 Maurens Scopont
☎ +33 5 63 82 51 32
✉ contact@huck-occitania.fr
www.huck-occitania.fr

République tchèque

Berger-HUCK s.r.o.
Vanišova 552
533 74 Horní Jelení
☎ +420 466 673-306
☎ +420 466 673-305
✉ info@berger-huck.cz
www.berger-huck.cz

Autriche

Berger GmbH
Industriestrasse 9
A-2000 Stockerau
☎ +43 22 66 62 126
☎ +43 22 66 62 126-27
✉ sales.at@huck.at
www.huck.at

Nouvelle-Zélande

Playground Centre New Zealand
PO Box 14
Wanganui 4540
☎ +64 6 348 9054
☎ +64 6 348 9355
✉ sales@playgroundcentre.co.nz
www.playgroundcentre.com

L'AVENIR

made by HUCK

Nous sommes l'un des premiers fabricants de notre secteur à avoir analysé de manière exhaustive notre **empreinte carbone d'entreprise (CCF)** et l'**empreinte carbone de nos produits (PCF)** : une étape importante vers plus de développement durable. Nous permettons ainsi à nos clients de planifier leurs projets dans le respect de l'environnement.

Nos catalogues ont également reçu l'écolabel « **Blauer Engel** » (Ange bleu), car l'avenir de nos enfants nous tient particulièrement à cœur.



Nouveauté : nos cordes bicolores sont un vrai plus pour les personnes malvoyantes
Plus d'informations page 6

Légende



HAUTEUR DU JEU

Hauteur maximale du jeu installé



SURFACE D'IMPLANTATION

Dimensions extérieures du jeu, incluant les fondations, si celles-ci dépassent de la zone d'impact



SURFACE MINIMALE

Surface de sol de réception nécessaire



ZONE D'IMPACT

Espace (libre d'obstacles) requis pour garantir la sécurité d'utilisation de l'équipement



HAUTEUR DE CHUTE

Hauteur à prendre en compte pour définir le sol de réception adapté



BESOIN EN BÉTON

Volume de béton nécessaire pour la pose du jeu



CAPACITÉ

Nombre d'utilisateurs maximum pouvant utiliser le jeu en même temps



PLAQUES D'ANCRAGE À ENFOUR

Pour une pose facile, économique et plus respectueuse de l'environnement : pas de massifs béton, pas de temps de séchage, moins de déblais. Ne convient pas pour du sol souple



JEU INCLUSIF

Pour s'amuser pleinement, quelles que soient ses capacités motrices



EMPREINTE CARBONE

L'empreinte carbone d'un produit mesure la quantité totale de gaz à effet de serre émise tout au long de son cycle de vie, depuis la production jusqu'à l'utilisation et l'élimination



JEU CERTIFIÉ TÜV

Jeu certifié conforme à la norme NF EN 1176 par un organisme indépendant



JEU CERTIFIÉ IPEMA

Jeu certifié conforme à la norme ASTM 1487, selon les exigences de l'International Play Equipment Manufacturers Association (IPEMA)
Vérification des certificats : www.ipema.org

Conditions générales de vente



Application :

Sauf stipulations contraires écrites, les commandes sont régies sans exception par les conditions générales de vente ci-dessous, qui sont applicables nonobstant toutes clauses contraires, imprimées ou manuscrites sur les commandes ou correspondances de la part du client.

Catalogue :

L'envoi du catalogue ou du tarif ne constitue pas un engagement de la part du fournisseur. Les spécifications techniques (caractéristiques, dimensions, poids, etc.) mentionnées dans le catalogue n'ont qu'une valeur indicative. Nous nous réservons le droit d'apporter toutes modifications opportunes par rapport aux descriptions ou illustrations du catalogue, même après réception de la commande, sans avertissement et sans que l'acheteur puisse considérer que ces modifications transforment en quoi que ce soit le contrat de vente. Les spécifications techniques, prix et conditions de vente figurant au catalogue abrogent et remplacent ceux antérieurement publiés.

Prix :

Nos prix s'entendent hors taxes, départ usine, emballage compris. Tous nos prix sont calculés sur la base des charges fiscales en vigueur au jour de la vente. Toute différence serait à la charge ou au bénéfice de l'acheteur.

Lors de la parution d'un nouveau catalogue ou d'un nouveau tarif, tous les catalogues et listes de prix précédents sont caduques. Nos prix sont sans engagement, dans la mesure où des changements importants dans les prix des matières premières par exemple peuvent survenir après la publication du catalogue. Le prix des articles peut donc évoluer.

Conditions de paiement :

1. Pour une première commande

- Pour les commandes inférieures à 500 € HT: paiement intégral à la commande, par virement bancaire ou par chèque

- Pour les commandes supérieures à 500 € HT : acompte de 30 % à la commande, solde à la livraison

2. Après ouverture d'un compte dans nos livres

Sauf disposition contraire, les factures sont payables à 30 jours à compter de la date d'émission de la facture. Les marchandises destinées à l'exportation sont payables par virement bancaire avant leur expédition.

Transport :

Les marchandises, même convenues franco, voyagent aux seuls risques et périls du destinataire, à qui il appartient d'effectuer toutes vérifications et, en cas d'avaries, de pertes ou de manquants, de faire toutes réserves à l'arrivée des marchandises et d'exercer tous recours contre le transporteur seul responsable par

lettre recommandée avec accusé de réception dans les 48 heures. La responsabilité du vendeur cesse au moment de la remise des marchandises au transporteur.

Garantie :

1. Application de la garantie

La garantie s'applique pendant la durée spécifiée pour chaque type de produit et dans les limites indiquées.

La période de garantie démarre à la date de facture. La garantie se limite à la réparation ou au remplacement du produit défectueux sous garantie. Elle ne s'applique que si les produits ont été installés et entretenus conformément aux instructions fournies par HUCK.

2. Exclusions

La garantie ne couvre pas les dommages occasionnés par un accident, un mauvais entretien, une utilisation inadaptée, l'usure normale, la corrosion de surface et le vandalisme. Les fissures du bois sont un phénomène naturel et ne sont pas couvertes par la garantie. Les produits installés au contact direct de l'eau chlorée ou salée ne sont pas couverts par la garantie.

Sont exclus les défauts esthétiques dus aux intempéries ou les décolorations (par exemple, corrosion superficielle) ainsi que les dommages dus à la corrosion causée par l'eau salée dans les installations en bord de mer.

3. Durée de garantie

Les poteaux en acier sont garantis 15 ans contre la corrosion en profondeur.

Les poteaux en bois douglas utilisés avec piètements d'ancrage sont garantis 10 ans, et les piètements d'ancrage en acier 15 ans. Les traverses en bois sont garanties 5 ans.

Les poteaux en bois installés directement dans le sol sont garantis 3 ans.

Toutes les autres pièces sont garanties 5 ans contre la casse et les défauts de fabrication, hors pièces d'usure et vandalisme.

Réclamations :

Toute réclamation au sujet des marchandises livrées doit être notifiée par lettre recommandée avec accusé de réception dans les 8 jours après la réception. Notre engagement reste limité à l'échange ou au remplacement des marchandises dont les qualités ou la nature sont contestées. Notre responsabilité ne peut être mise en cause lorsque les défauts sont dus à une mauvaise utilisation ou à un accident après la livraison.

Retours :

Aucun retour ne peut avoir lieu sans notre accord préalable et exprès. Les frais de retour sont à la charge de l'acheteur. La marchandise retournée doit être dans un état rigoureusement neuf. Aucun article fabriqué spécialement pour l'acheteur ne peut être repris ou échangé.

Délai de livraison :

Le délai de livraison indiqué sur l'accusé de réception de commande est donné à titre indicatif. Le dépassement des délais de livraison ne donne pas droit à des demandes de dommages et intérêts. Les cas de force majeure, y compris les grèves, nous libèrent de nos obligations de livraison. Si la livraison n'est pas possible, le délai de livraison est prolongé de manière raisonnable.

Clause de réserve de propriété :

Les marchandises livrées demeurent la propriété du vendeur jusqu'au paiement intégral de leur prix. Dans ces conditions, il est expressément convenu que si le client revend les marchandises avant de les avoir payées, il cède en garantie, à la société Huck-Occitania, les créances à naître de la revente desdites marchandises. (Cette clause de réserve de propriété n'établit aucune dérogation au fait que la responsabilité du vendeur cesse au moment de la remise des marchandises au transporteur). Ne constitue pas de paiement : la remise de traite ou de tout autre titre créant une obligation de payer.

Juridiction :

En cas de contestation, le Tribunal de Castres sera seul compétent.

LE VÉRITABLE NID D'OISEAU PLUS QU'UNE SIMPLE BALANÇOIRE



4650
Le Nid d'oiseau HUCK

Le Nid d'oiseau HUCK offre bien plus que le simple plaisir de se balancer : il est synonyme de sécurité, de longévité et d'un véritable savoir-faire artisanal « made in Germany ». Il est certifié TÜV, sans entretien et conçu pour durer plusieurs générations.

« Plus de 30 ans d'expérience
et 100 000 Nids d'oiseau
vendus : c'est un gage
de qualité ! »

Valentin Huck, CEO

Imprimé finançant une
contribution au climat
ClimatePartner.com/53323-2508-1005



www.bauer-engel.de/luz195
• resource-conserving and environmentally friendly manufacturing process
• low emission printing
• mainly from recovered paper



This printed product has been awarded the Blue Angel

Huck-Occitania

RN 126 - 1204 route d'Esclauzolles
81470 Maurens-Scopont
Tel : 05 63 82 51 32
contact@huck-occitania.fr
www.huck-occitania.fr

